

ПРЯМОУГОЛЬНЫЙ ПАРАЛЛЕЛЕПИПЕД

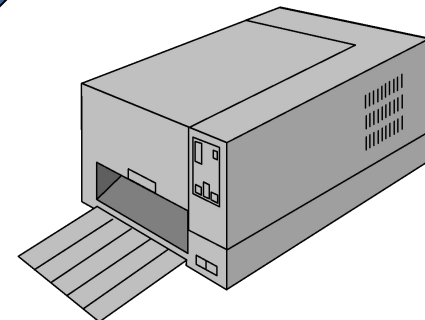

Окружающие нас предметы имеют форму *прямоугольного параллелепипеда.*

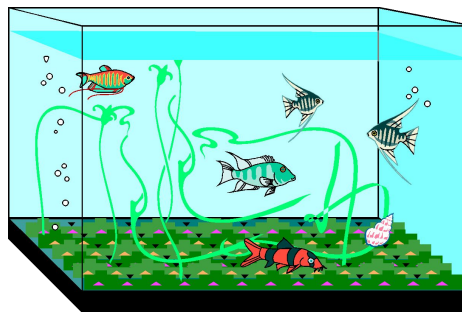
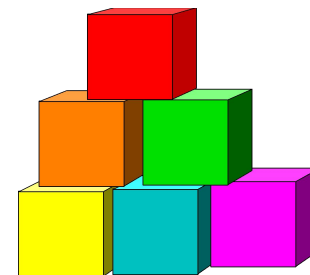
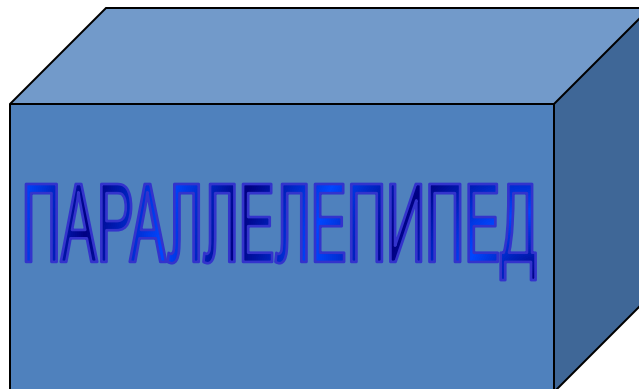
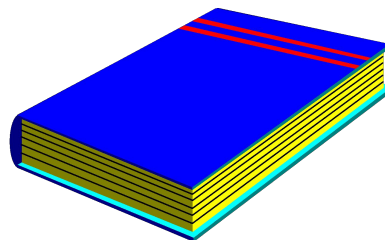
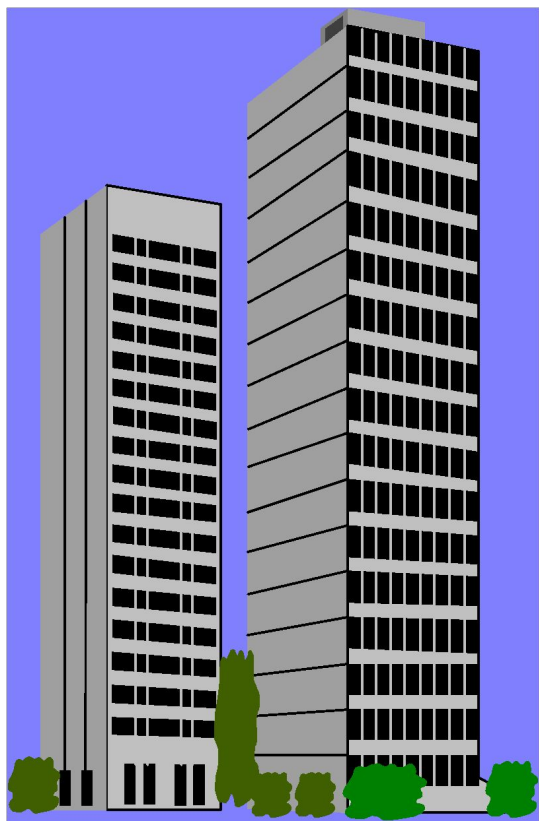

Прямоугольный параллелепипед
ограничен **шестью**

прямоугольниками, которые называют
гранями.

**Противоположные грани
прямоугольного параллелепипеда
равны**

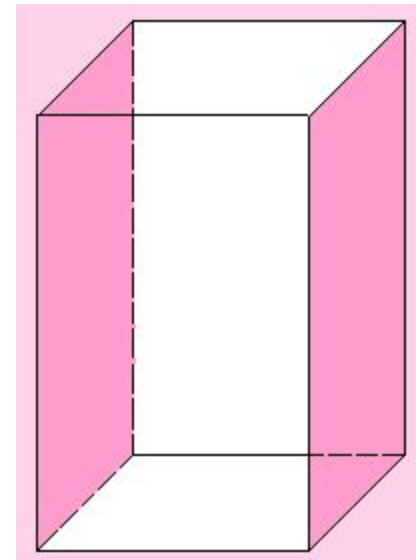
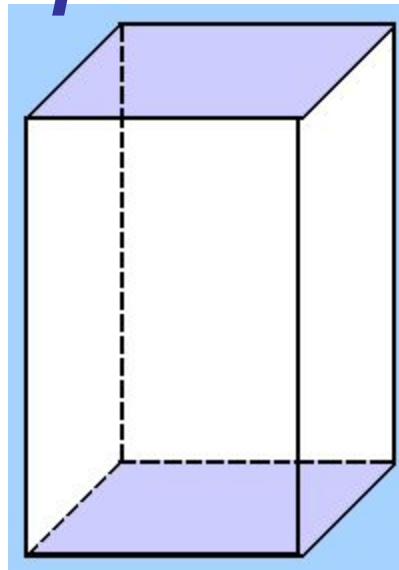
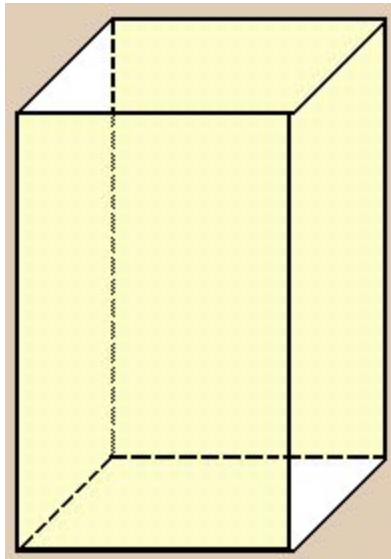

Стороны граней называются
параллелепипеда

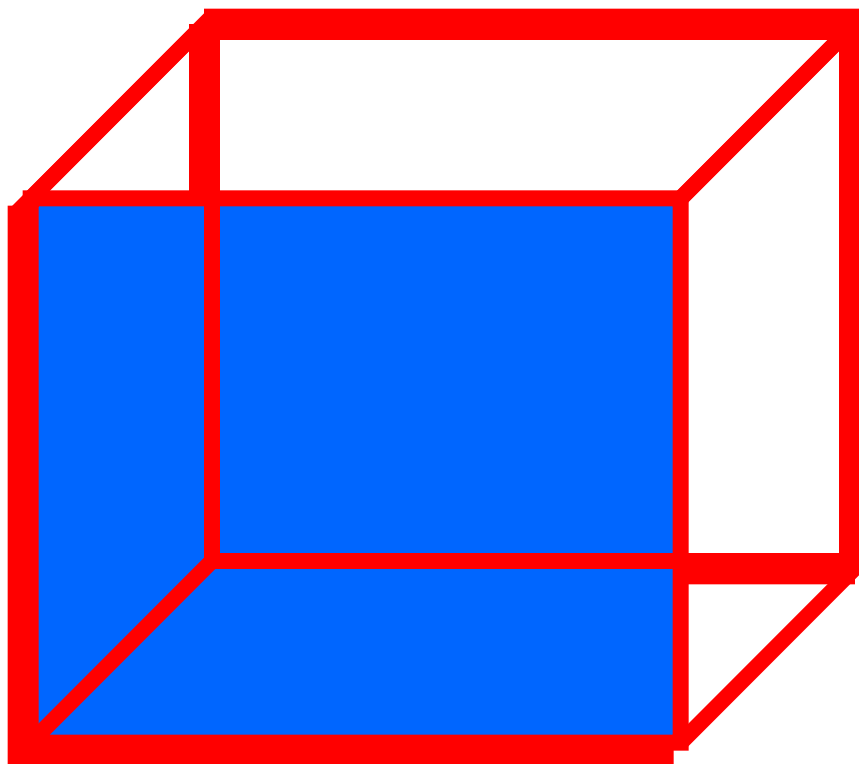

Поверхность прямоугольного параллелепипеда состоит из 6

1



Прямоугольный параллелепипед имеет **12**

На рисунке показаны четверки равных ребер параллелепипеда.

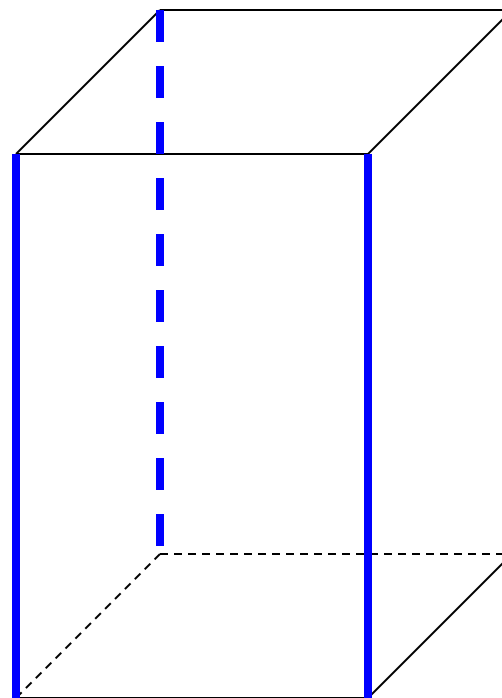
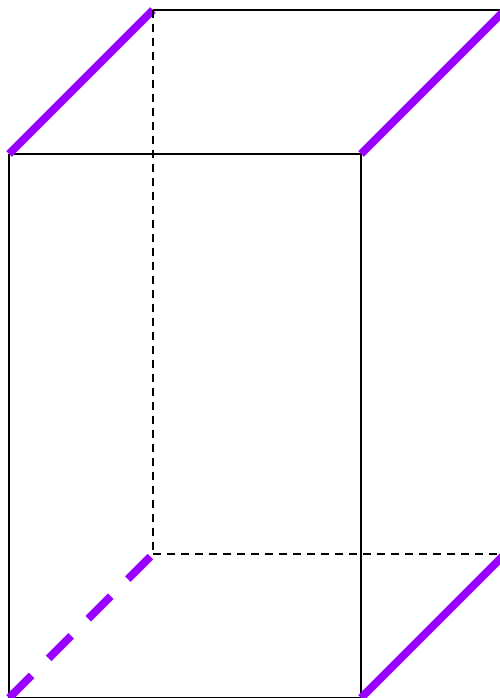
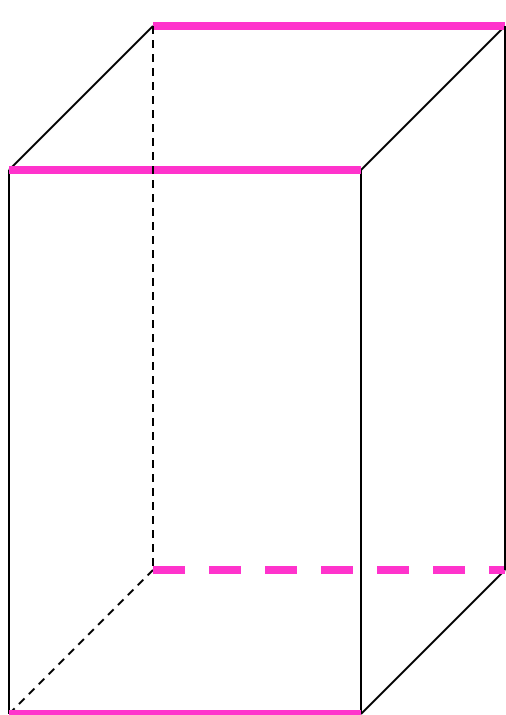

*Вершины граней называются
параллелепипеда*

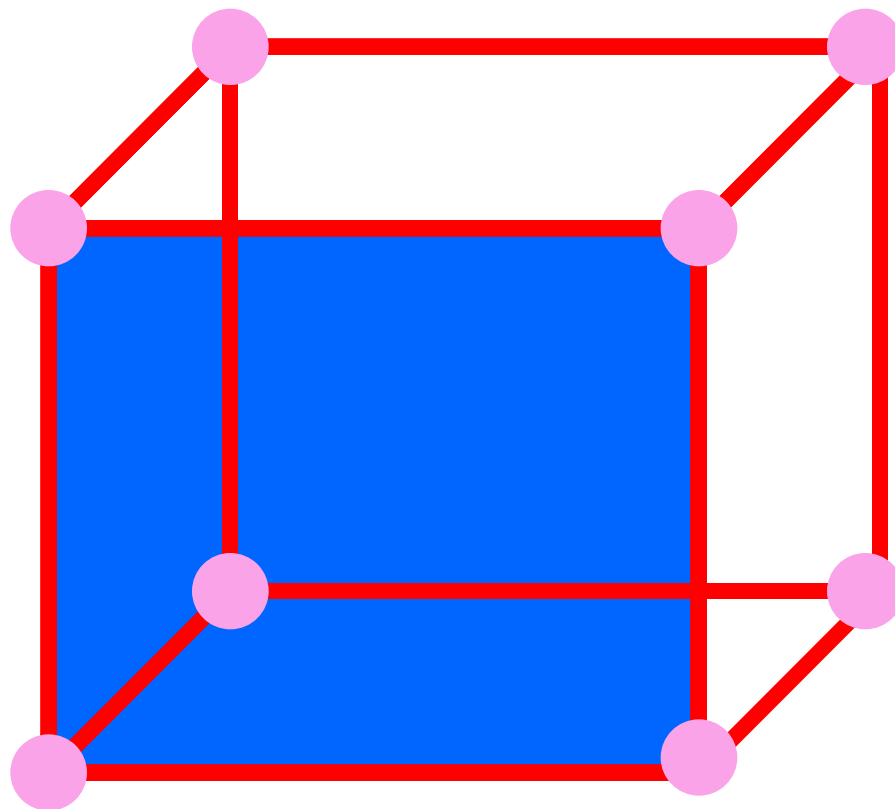

Поверхность прямоугольного параллелепипеда состоит из 6 граней

