



**Факультет підготовки офіцерів запасу  
Кафедра загальновійськової підготовки**



*Перше навчальне питання*

**Організація, озброєння і  
бойова техніка  
механізованого батальйону  
на БТР**



# Організація, озброєння і бойова техніка механізованого відділення на БТР

**Механізоване відділення на БТР** є найменшою організаційною одиницею, яке організаційно входить до складу механізованого взводу. Може діяти як самостійно так і у складі взводу та складається:

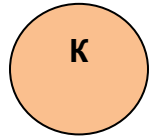

АК - 74

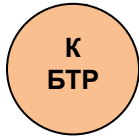

АК - 74

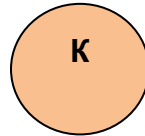

РПК - 74

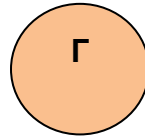

РПГ - 7  
АКс - 74у

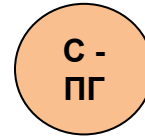

АК - 74

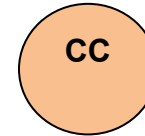

АК - 74

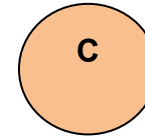

АК - 74

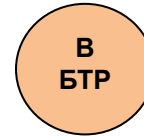

АКс - 74у

| <i>Всього в механізованому відділенні:</i> | <i>Склад механізованого відділення:</i>    |
|--|--|
| - особового складу - 8 чол.                | - командир відділення - АК - 74            |
| - БМП - 1                                  | - кулеметник БТР - АК - 74                 |
| - 5.45 мм автоматів АК - 74 - 6            | - кулеметник - РПК - 74                    |
| - 5.45 мм автоматів АКс - 74 у - 1         | - гранатометник - РПГ - 7 (АКс - 74у)      |
| - 5.45 мм кулеметів РПК - 74 - 1           | - стрілець – пом. гранатометника - АК - 74 |
| - 40 мм гранатометів РПГ - 7 - 1           | - старший стрілець - АК - 74               |
|  | - стрілець - АК - 74                       |
|  | - водій БТР - АК - 74                      |

## Бойові можливості механізованого відділення

| <i>Найменування</i>   | <i>Оборона</i>  | <i>Наступ</i>   |
|---|---|---|
| Фронт оборони (наступу) до<br>__ м  | 100   | 50  |
| Ділянка зосередженого вогню<br>(щільність вогню 10 – 12 куль<br>на 1 метр фронту за 1 хвилину)<br>до __ м         | 50  | -   |
| Можливості відділення по<br>створенню щільності вогню із<br>стрілецької зброї (куль на 1м<br>фронту за 1 хвилину) | $800 : 150 = 5.3$   | $800 : 100 = 8$   |
| Можливості відділення щодо<br>боротьби з броньованими<br>цілями противника  | - по танкам -<br>0.3 (біля 1)<br>- по БМП (БТР) -<br>0.5 (біля 1) | - по танкам -<br>0.2 (біля 1)<br>- по БМП (БТР) -<br>0.5 (біля 1) |

# Механізований (танковий) взвод



**Механізований (танковий) взвод** є загальновійськовим тактичним підрозділом Сухопутних військ Збройних Сил України. Він входить до складу роти та призначається для виконання завдань:



**в обороні** - для утримання займаних районів місцевості, рубежів і позицій, відбиття наступу противника і нанесення ураження його наступаючим підрозділам;

**у наступі** - для прориву оборони противника, розгрому його підрозділів, які обороняються, захоплення призначених районів, рубежів і об'єктів, форсування водних перешкод, переслідування противника, який відходить.



**Механізований (танковий) взвод може діяти:**

- **у розвідці,**
- **у похідній охороні,**
- **у сторожовій охороні.**

Механізований взвод також може діяти в складі тактичного повітряного (морського) десанту .

# Організація, озброєння і бойова техніка механізованого взводу на БТР

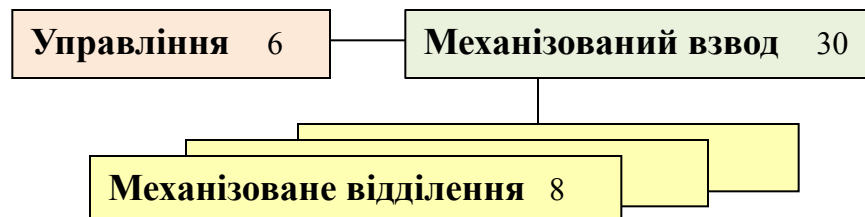

**Механізований взвод на БТР** є найменшим тактичним підрозділом, який організаційно входить до складу роти, може діяти як самостійно так і у складі роти та складається:

## Склад управління взводу:

- |                           |                 |
|---------------------------|-----------------|
| - командир взводу         | - ПМ, АКс - 74у |
| - головний сержант взводу | - АК - 74       |
| - навідник кулемета       | - ПКМ           |
| - номер обслуги           | - АК - 74       |
| - снайпер                 | - СВД           |
| - санітар - стрілець      | - АК - 74       |

## Всього у взводі:

- |                               |      |
|-------------------------------|------|
| - особового складу            | - 30 |
| - БТР                         | - 3  |
| - 5.45 мм автоматів АК - 74   | - 21 |
| - 5.45 мм автоматів АКс - 74у | - 4  |
| - 7.62 мм кулеметів ПКМ       | - 1  |
| - 5.45 мм кулеметів РПК - 74  | - 3  |
| - 40 мм гранатометів РПГ - 7  | - 3  |
| - 7.62 мм гвинтівок СВД       | - 1  |
| - 9 мм пістолетів ПМ          | - 1  |

## Склад відділення:

- |                                      |                      |
|--------------------------------------|----------------------|
| - командир відділення                | - АК - 74            |
| - кулеметник БТР                     | - АК - 74            |
| - кулеметник                         | - РПК - 74           |
| - гранатометник                      | - РПГ - 7, АКс - 74у |
| - стрілець – помічник гранатометника | - АК - 74            |
| - старший стрілець                   | - АК - 74            |
| - стрілець                           | - АК - 74            |
| - водій БТР                          | - АК - 74            |

## Бойові можливості механізованого взводу

| <i>Найменування</i>  | <i>Оборона</i>                                       | <i>Наступ</i>   |
|--|--|---|
| Фронт оборони (наступу) до ___ м   | 400  | 300   |
| Ділянка зосередженого вогню ___ м<br>- для стрілецької зброї   | 150  | -   |
| Можливості взводу по створенню щільності вогню із стрілецької зброї (куль на 1м фронту за 1 хвилину) | $2880 : 700 = 4.1$<br>(біля - 4)                     | $2880 : 400 = 7.2$<br>(біля - 7)                      |
| Можливості відділення щодо боротьби з броньованими цілями противника                                 | - по танкам<br>- біля 1<br>- по БМП (БТР)<br>- 1 - 2 | - по танкам<br>- біля 1<br>- по БМП (БТР)<br>- біля 1 |



# Організація, озброєння і бойова техніка механізованої роти на БТР

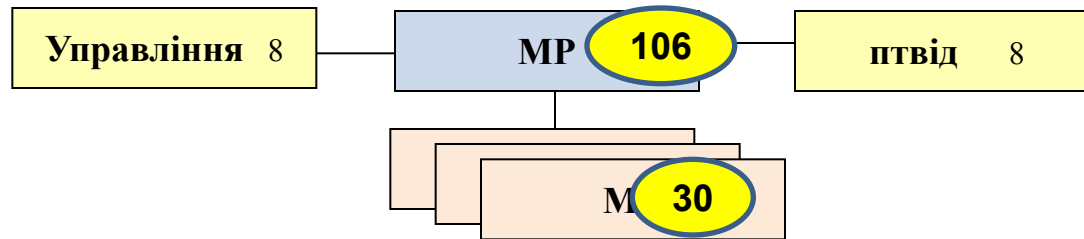

**Механізована рота на БТР** це бойовий тактичний підрозділ, яка організаційно входить до складу батальйону. Може діяти як самостійно так і у складі батальйону та складається:

## Всього в механізованій роті:

|                               |       |
|-------------------------------|-------|
| - особового складу            | - 106 |
| - БТР                         | - 11  |
| - 5.45 мм автоматів АК - 74   | - 75  |
| - 5.45 мм автоматів АКс - 74у | - 16  |
| - 5.45 мм кулеметів РПК - 74  | - 9   |
| - 7.62 мм кулеметів ПКМ       | - 3   |
| - 7.62 мм гвинтівок СВД       | - 3   |
| - 40 мм гранатометів РПГ - 7  | - 9   |
| - ПУ ПТКР Метис               | - 3   |
| - станцій СБР                 | - 1   |

## Склад управління роти:

|                             |                  |
|-----------------------------|------------------|
| - командир роти             | - ПМ (АКс - 74у) |
| - заступник кр з вих роботи | - ПМ (АКс - 74у) |
| - заступник кр з озброєння  | - ПМ (АКс - 74у) |
| - головний сержант роти     | - ПМ (АКс - 74у) |
| - санітар - інструктор роти | - АК - 74        |
| - оператор СБР              | - АК - 74        |
| - кулеметник БТР            | - АК - 74        |
| - старший водій роти        | - АК - 74        |

## Склад протитанкового відділення:

|                       |           |
|-----------------------|-----------|
| - командир відділення | - АК - 74 |
| - кулеметник БТР      | - АК - 74 |
| - старший оператор    | - АК - 74 |
| - старший оператор    | - АК - 74 |
| - оператор            | - АК - 74 |
| - оператор            | - АК - 74 |
| - оператор            | - АК - 74 |
| - водій БТР           | - АК - 74 |

# Організація, озброєння і бойова техніка механізованого батальйону на БТР

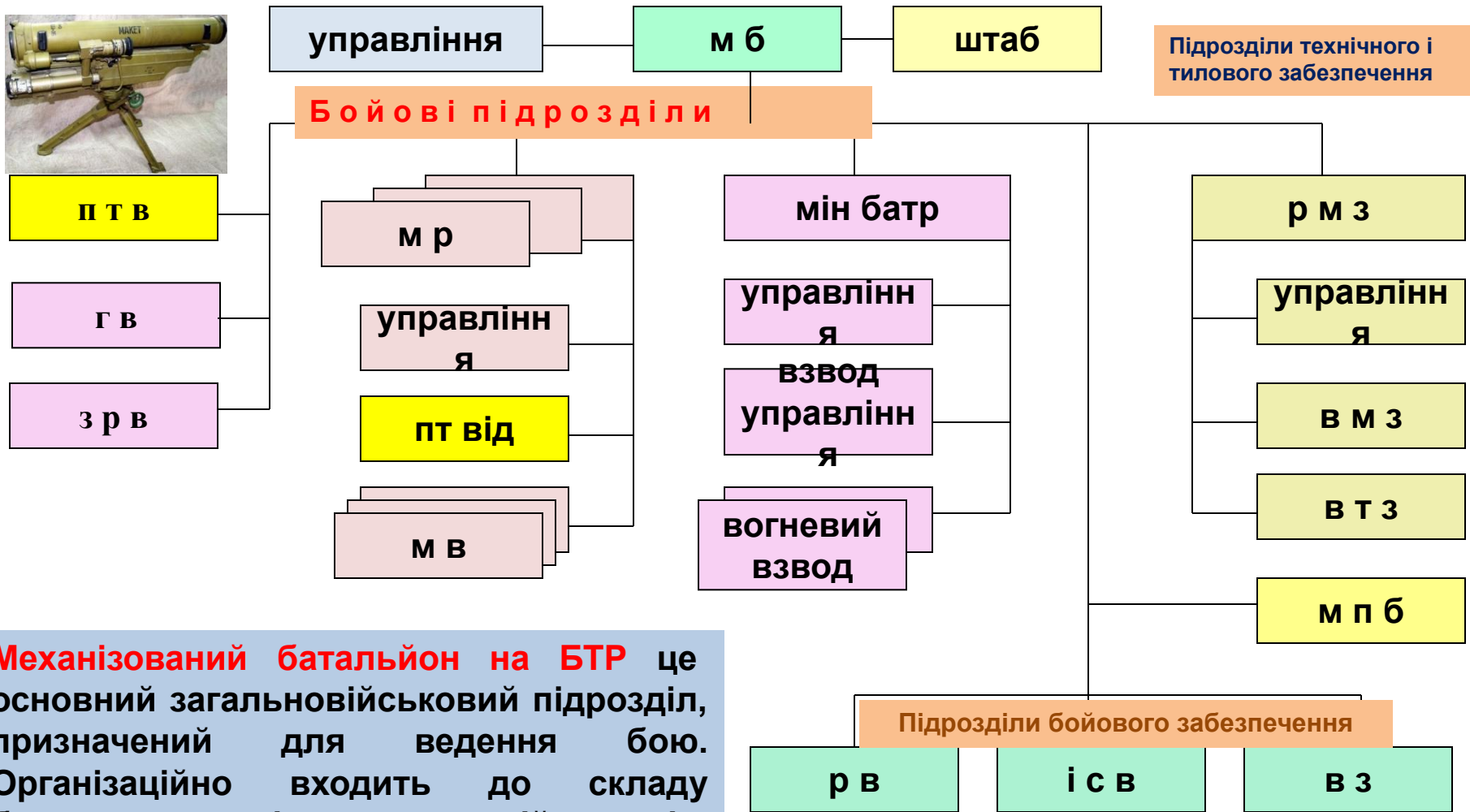

**Механізований батальйон на БТР** це основний загальновійськовий підрозділ, призначений для ведення бою. Організаційно входить до складу бригади, може діяти як самостійно так і у складі бригади та складається:



## ***Всього в механізованому батальйоні на БТР:***

|                         |            |                            |      |
|-------------------------|------------|----------------------------|------|
| особового складу        | - 593 чол. | -ПТКР «Фагот»              | - 6  |
| - БТР                   | - 45       | - ПТКР «Метис»             | - 9  |
| - БРДМ – 2              | - 3        | -пістолетів ПМ             | - 49 |
| - 120 мм мінометів      | - 6        | -автомобілі ГАЗ - 66       | - 12 |
| - ПЗРК «ІГЛА - 1»       | - 9        | - автомобілі Урал – 4320   | - 8  |
| - автоматів АК - 74     | - 465      | - автомобілі ЗІЛ - 131     | - 2  |
| - автоматів АКс - 74у   | - 79       |                            |      |
| - кулеметів РПК - 74    | - 29       | - автозаправник АТМЗ – 520 | - 6  |
| - кулеметів ПКМ         | - 9        |                            |      |
| - гранатометів РПГ - 7  | - 29       | -ПАК - 200                 | - 4  |
| - гранатометів СПГ - 9  | - 3        |                            |      |
| - гранатометів АГС - 17 | - 6        | - автомобілі УАЗ – 3962    | - 3  |
| - гвинтівок СВД         | - 11       |                            |      |

# **Тактичні нормативи механізованого батальйону**

| <b>Найменування</b>  | <b>Оборона</b>                   | <b>Наступ</b>                                  |
|--|----------------------------------|--|
| <b>Фронт оборони (наступу) батальйону</b>  | <b>3 – 5 км</b>                  | <b>до 2 км<br/>(до 1 – на ділянці прориву)</b> |
| <b>Глибина бойового порядку</b>  | <b>2 – 2.5 км</b>                | <b>до 2 км</b>                                 |
| <b>Віддалення від переднього краю других ешелонів</b>                            | <b>1 – 1.5 км</b>                | <b>1.5 – 2 км</b>                              |
| <b>Віддалення від переднього краю командно - спостережного пункту батальйону</b> | <b>до 2 км</b>                   | <b>за ротами першого ешелону</b>               |
| <b>Вогневі позиції мінометної батареї</b>  | <b>за ротами першого ешелону</b> | <b>до 500 м<br/>за ротами першого ешелону</b>  |

## **Висновки по 1 питанню:**

**Механізований батальйон на БТР** є основним загальновійськовим тактичним підрозділом Сухопутних військ.

**Механізований батальйон** призначається для виконання тактичних завдань як самостійно, так і у взаємодії з підрозділами інших родів військ і підрозділами забезпечення та тилу, підрозділами інших військових формувань або можуть бути додані їм під час вирішення спеціальних завдань.

**Механізована рота на БТР** це бойовий тактичний підрозділ, яка організаційно входить до складу батальйону. Може діяти як самостійно так і у складі батальйону.



*Друге навчальне питання.*

**Особливості організації,  
озброєння і бойової  
техніки механізованого  
п'яйону на БМП**



# Організація, озброєння і бойова техніка механізованого відділення на БМП

**Механізоване відділення на БМП** є найменшою організаційною одиницею, яке організаційно входить до складу механізованого взводу. Може діяти як самостійно так і у складі взводу та складається:

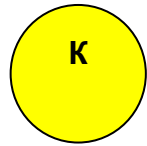

АК - 74



АК - 74

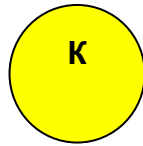

РПК - 74

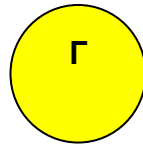

РПГ - 7  
АКс - 74у

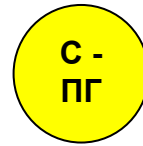

АК - 74

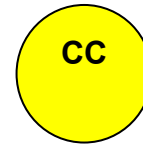

АК - 74

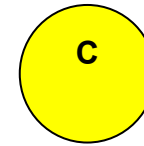

АК - 74

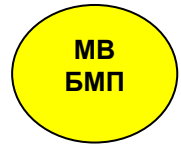

АКс - 74у

## Всього у відділенні:

|                               |     |
|-------------------------------|-----|
| - особового складу            | - 8 |
| - БМП                         | - 1 |
| - 5.45 мм автоматів АК - 74   | - 5 |
| - 5.45 мм автоматів АКс - 74у | - 2 |
| - 5.45 мм кулеметів РПК - 74  | - 1 |
| - 40 мм гранатометів РПГ - 7  | - 1 |

|                                      |                      |
|--------------------------------------|----------------------|
| - командир відділення                | - АК - 74            |
| - навідник – оператор БМП            | - АК - 74            |
| - кулеметник                         | - РПК - 74           |
| - гранатометник                      | - РПГ - 7, АКс - 74у |
| - стрілець – помічник гранатометника | - АК - 74            |
| - старший стрілець                   | - АК - 74            |
| - стрілець                           | - АК - 74            |
| - механік - водій БМП                | - АКс – 74у          |

## Бойові можливості механізованого відділення:

|  | Оборона   | Наступ  |
|--|---|---|
| Фронт оборони (наступу) до ___ м   | 100   | 50  |
| Ділянка зосередженого вогню (щільність вогню 10 – 12 куль на 1 метр фронту за 1 хвилину) до ___ м        | 50  | -   |
| Можливості відділення по створенню щільності вогню із стрілецької зброї (куль на 1м фронту за 1 хвилину) | $800 : 150 = 5.3$   | $800 : 100 = 8$   |
| Можливості відділення щодо боротьби з броньованими цілями противника                                     | - по танкам<br>0.3 (біля 1)<br>- по БМП (БТР)<br>0.5 (біля 1) | - по танкам<br>0.2 (біля 1)<br>- по БМП (БТР)<br>0.5 (біля 1) |

# Організація, озброєння і бойова техніка механізованого взводу на БМП

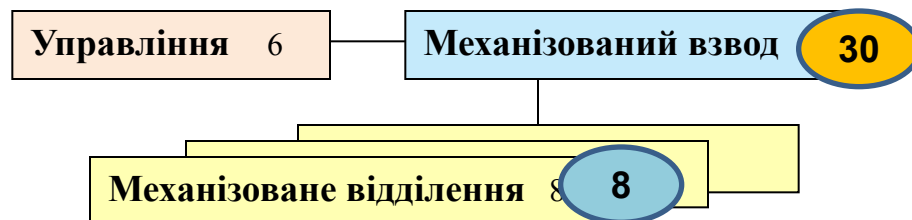

**Механізований взвод на БМП** є найменшим тактичним підрозділом, який організаційно входить до складу роти, може діяти як самостійно так і у складі роти та складається:

## Склад управління взводу:

- |                           |                 |
|---------------------------|-----------------|
| - командир взводу         | - ПМ, АКс - 74у |
| - головний сержант взводу | - АК - 74       |
| - навідник кулемета       | - ПКМ           |
| - номер обслуги           | - АК - 74       |
| - снайпер                 | - СВД           |
| - санітар - стрілець      | - АК - 74       |

## Всього у взводі:

- |                               |      |
|-------------------------------|------|
| - особового складу            | - 30 |
| - БМП                         | - 3  |
| - 5.45 мм автоматів АК - 74   | - 18 |
| - 5.45 мм автоматів АКс - 74у | - 7  |
| - 7.62 мм кулеметів ПКМ       | - 1  |
| - 5.45 мм кулеметів РПК - 74  | - 3  |
| - 40 мм гранатометів РПГ - 7  | - 3  |
| - 7.62 мм гвинтівок СВД       | - 1  |
| - 9 мм пістолетів ПМ          | - 1  |

## Склад відділення:

- |                                      |                      |
|--------------------------------------|----------------------|
| - командир відділення                | - АК - 74            |
| - навідник - оператор БМП            | - АК - 74            |
| - кулеметник                         | - РПК - 74           |
| - гранатометник                      | - РПГ - 7, АКс - 74у |
| - стрілець - помічник гранатометника | - АК - 74            |
| - старший стрілець                   | - АК - 74            |
| - стрілець                           | - АК - 74            |
| - механік - водій БМП                | - АК - 74            |

## Бойові можливості механізованого взводу:

| Найменування  | Оборона  | Наступ   |
|---|--|--|
| Фронт оборони (наступу) до _____ м  | 400  | 300  |
| Ділянка зосередженого вогню _____ м<br>- для стрілецької зброї<br>- для гармат БМП (по 25 м на гармату) | 150<br>75 (глибина – 50)                               | -<br>-   |
| Можливості взводу по створенню щільності вогню із стрілецької зброї (куль на 1м фронту за 1 хвилину)    | $2880 : 700 = 4.1$<br>(біля - 4)                       | $2880 : 400 = 7.2$<br>(біля - 7)                     |
| Можливості відділення щодо боротьби з броньованими цілями противника                                    | - по танкам<br>- біля 7<br>- по БМП (БТР)<br>- 10 - 11 | - по танкам<br>- 3 - 4<br>- по БМП (БТР)<br>- біля 5 |



# Організація, озброєння і бойова техніка механізованої роти на БМП

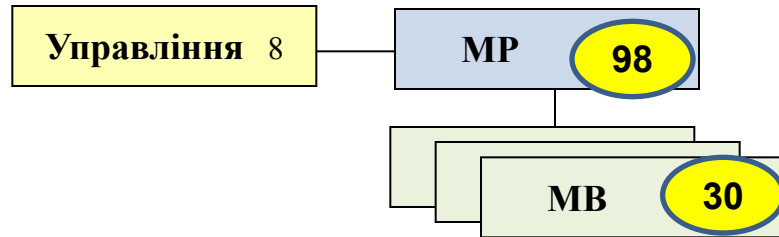

**Механізована рота на БМП** це бойовий тактичний підрозділ, яка організаційно входить до складу батальйону. Може діяти як самостійно так і у складі батальйону та складається:

## Всього в механізованій роті:

|                               |      |
|-------------------------------|------|
| - особового складу            | - 98 |
| - БМП                         | - 10 |
| - 5.45 мм автоматів АК - 74   | - 57 |
| - 5.45 мм автоматів АКс - 74у | - 26 |
| - 5.45 мм кулеметів РПК - 74  | - 9  |
| - 7.62 мм кулеметів ПКМ       | - 3  |
| - 7.62 мм гвинтівок СВД       | - 3  |
| - 40 мм гранатометів РПГ - 7  | - 9  |
| - станцій СБР                 | - 1  |

## Склад управління роти:

|                                |                  |
|--------------------------------|------------------|
| - командир роти                | - ПМ (АКс - 74у) |
| - заступник кр з вих роботи    | - ПМ (АКс - 74у) |
| - заступник кр з озброєння     | - ПМ (АКс - 74у) |
| - головний сержант роти        | - ПМ (АКс - 74у) |
| - санітар - інструктор роти    | - АК - 74        |
| - оператор СБР                 | - АК - 74        |
| - навідник - оператор БМП      | - АК - 74        |
| - старший механік - водій роти | - АКс - 74у      |



## ***Всього в механізованому батальйоні на БМП:***

|                        |           |                               |       |
|------------------------|-----------|-------------------------------|-------|
| - особового складу     | - 527 чол | - БМП                         | - 38  |
| - БРМ                  | - 1       | - 120 мм мінометів            | - 6   |
| - ПЗРК «Ігла - 1»      | - 9       | - автоматів АК - 74           | - 362 |
| - автоматів АКс - 74у  | - 116     | - кулеметів РПК - 74          | - 29  |
| - кулеметів ПКМ        | - 9       | - гранатометів РПГ - 7        | - 29  |
| - пістолетів ПМ        | - 48      | - гранатометів АГС - 17       | - 6   |
| - гвинтівок СВД        | - 11      | - станцій СБР                 | - 3   |
| - автомобілі ГАЗ - 66  | - 12      | - автомобілі Урал – 4320      | - 8   |
| - автомобілі Зіл - 131 | - 2       | - автозаправник АТМЗ - 5 4320 | - 6   |
| - ПАК - 200            | - 4       | - автомобілі УАЗ – 3962       | - 3   |

## **Тактичні нормативи**

| <b>Найменування</b>                                     | <b>Оборона</b>             | <b>Наступ</b>                              |
|---|----------------------------|--|
| <b>Фронт оборони (наступу) батальйону</b>               | <b>3 – 5 км</b>            | <b>до 2 км (до 1 – на ділянці прориву)</b> |
| <b>Глибина бойового порядку</b>                         | <b>2 – 2.5 км</b>          |  |
| <b>Віддалення від переднього краю других ешелонів</b>   | <b>1 – 1.5 км</b>          | <b>1.5 – 2 км</b>                          |
| <b>Віддалення від переднього краю командного пункту</b> | <b>до 2 км</b>             | <b>за ротами I ешелону</b>                 |
| <b>Вогневі позиції мінометної батареї</b>               | <b>за ротами I ешелону</b> | <b>до 500 м<br/>за ротами I ешелону</b>    |

## ***Висновки по 2 питанню:***

**Механізований батальйон** є основним загальновійськовим тактичним підрозділом Сухопутних військ.

**Механізований батальйон** призначається для виконання тактичних завдань як самостійно, так і у взаємодії з підрозділами інших родів військ і підрозділами забезпечення та тилу, підрозділами інших військових формувань або можуть бути додані їм під час вирішення спеціальних завдань.

**Механізована рота на БМП** це бойовий тактичний підрозділ, яка організаційно входить до складу батальйону. Може діяти як самостійно так і у складі батальйону.



*Третє навчальне питання.*

**Організація, озброєння і  
бойова техніка танкового  
батальйону**



# ТТХ танків ЗС України



**T-64BV**



**T-64BM «Булат»**



**T-84U «Оплот»**

| Основні ТТХ танка             | T-64BV       | T-64BM               | T-84U        |
|-------------------------------|--------------|----------------------|--------------|
| Рік прийняття на озброєння    | 1985         | 2000                 | 2009         |
| Гармата (125 мм)              | 2А46         | 2А46М-1/<br>КБА3     | КБА3         |
| Кількість боєкомплектів, шт.  | 36(28)       | 36(28)               | 46(28)       |
| – спарений кулемет            | 7,62 мм ПКТ  | 7,62 мм ПКТ          | 7,62 мм ПКТ  |
| – їх боєкомплект, шт.         | 1250         | 1250                 | 1250         |
| – зенитний кулемет            | 12,7 мм НСВТ | 12,7 мм НСВТ         | 12,7 мм НСВТ |
| – боєкомплект, шт.            | 450          | 450                  | 450          |
| – тип дизеля (багатопаливний) | 5ТДФ         | 5ТДФМ                | 6ТД-2Е       |
| – потужність, к /сил          | 730          | 850 (1000 –<br>6ТД1) | 1200         |
| Запас ходу, км                | 350 (500)    | 385 (450)            | 350-450      |
| швидкість, км / год.:         |              |                      |              |
| – по шосе                     |              |                      | 70           |
| – на місцевості               |              |                      | 40-45        |
| Подолані перешкоди:           |              |                      |              |
| – підйом, град.               |              | 30                   | 32°          |
| – крен, град.                 |              | 25                   | 25°          |
| – ширина рову, м              |              | 2,85                 | 2,85         |
| Екіпаж чол.                   | 3            | 3                    | 3            |
| Бойова маса, т                | 42,5         | 45                   | 51           |

# Організація, озброєння і бойова техніка танкового взводу

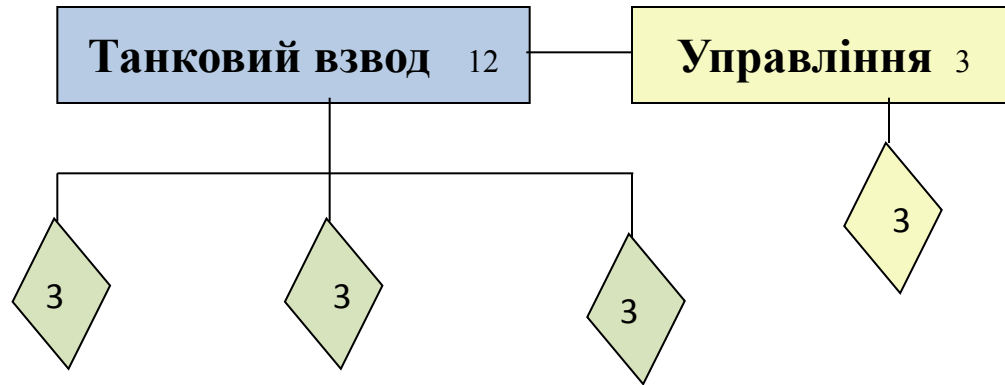

**Танковий взвод** є найменшим тактичним підрозділом, який організаційно входить до складу роти, може діяти як самостійно так і у складі роти та складається:

## Склад управління взводу:

- |                                  |             |
|----------------------------------|-------------|
| - командир взводу                | - ПМ        |
| - навідник гармати танка         | - ПМ        |
| - старший механік - водій взводу | - АКс - 74у |

## Всього у танковому взводі:

- |                               |          |
|-------------------------------|----------|
| - особового складу            | - 12 чол |
| - середніх танків             | - 4      |
| - 5.45 мм автоматів АКс - 74у | - 4      |
| - 9 мм пістолетів ПМ          | - 8      |

## Склад танкового екіпажа:

- |                          |             |
|--------------------------|-------------|
| - командир танка         | - ПМ        |
| - навідник гармати танка | - ПМ        |
| - механік – водій танка  | - АКс - 74у |



# Організація, озброєння і бойова техніка танкової роти

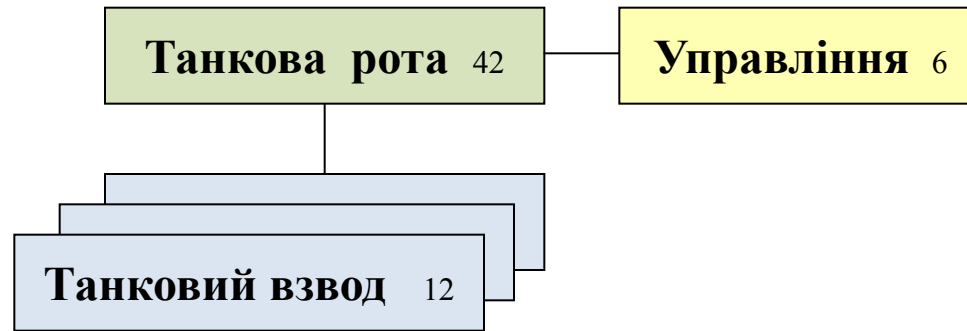

**Танкова рота** це бойовий тактичний підрозділ, яка організаційно входить до складу танкового батальйону. Може діяти як самостійно так і у складі батальйону та складається:

## Всього у танковій роті:

- особового складу - 42 чол
- середніх танків - 13
- 5.45 мм автоматів АКс - 74у - 13
- 9 мм пістолетів ПМ - 29

## Склад управління роти:

- командир роти - ПМ;
- заступник кр з виховної роботи - ПМ;
- заступник кр з озброєння - ПМ;
- головний сержант роти - ПМ;
- командир танка - ПМ
- старший механік - водій роти - АКс - 74у

# Організація, озброєння і бойова техніка танкового батальйону

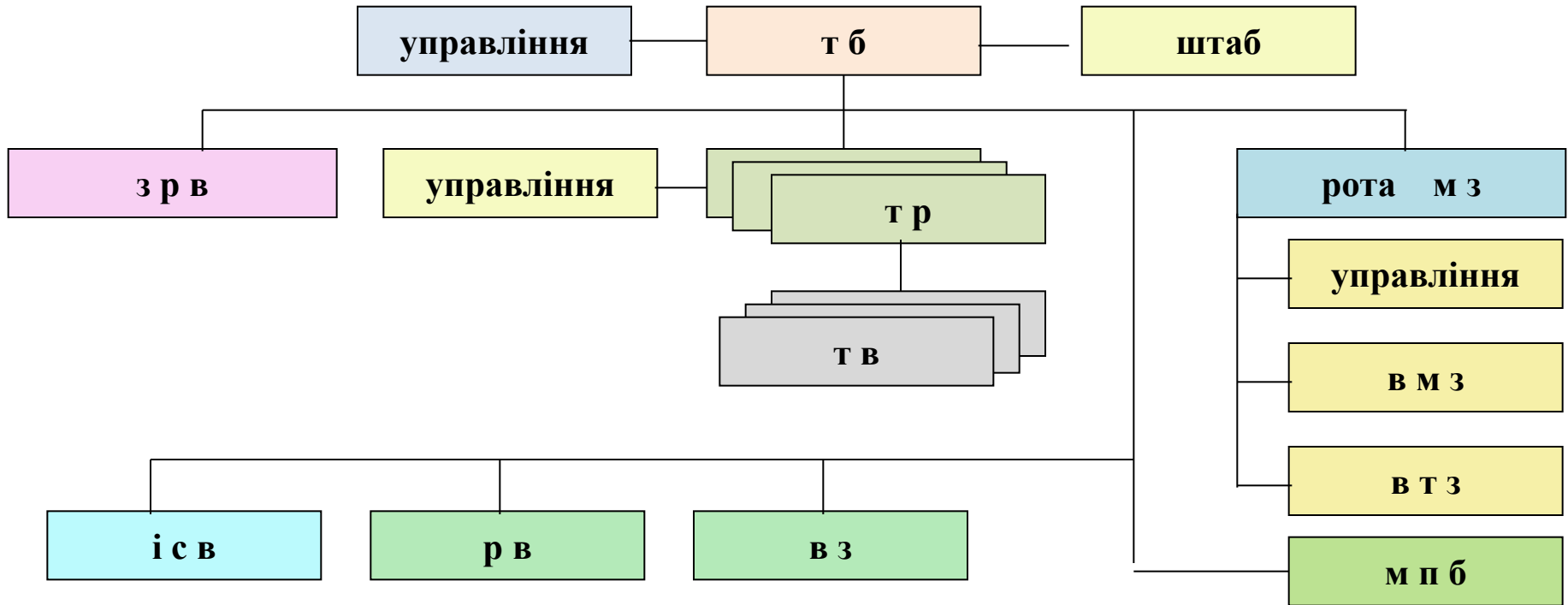

**Танковий батальйон** це основний загальновійськовий тактичний підрозділ призначений для ведення бою, як самостійно так і у складі бригади. Організаційно входить до складу бригади. Танковий батальйон складається:

## Всього у танковому батальйоні:

|                                 |           |
|---------------------------------|-----------|
| - особового складу              | - 251 чол |
| - середніх танків               | - 39      |
| - середніх танків командирських | - 1       |
| - БМП                           | - 5       |
| - переносних ПЗРК               | - 9       |
| - 5.45 мм автоматів АК - 74     | - 97      |
| - 5.45 мм автоматів АКс - 74у   | - 55      |
| - 9 мм пістолет ПМ              | - 104     |

# Батальйонна тактична група

**Механізований і танковий батальйони** є основними загальновійськовими тактичними підрозділами Сухопутних військ.

Вони призначаються для виконання тактичних завдань як самостійно, так і у взаємодії з підрозділами інших родів військ і підрозділами забезпечення та тилу, підрозділами інших військових формувань або можуть бути додані їм під час вирішення спеціальних завдань.

**Батальйонна тактична група** призначена для:

- проведення розвідувально - пошукових, рейдових, блокувальних, штурмових дій, обходів;
- охорони важливих об'єктів і комунікацій;
- супроводження колон.

**Створюється, як правило, у складі:**

- = механізованого (танкового) батальйону;
- = танковою (механізованою) ротою;
- = артилерійським дивізіоном (батаресю);
- = інженерно - саперною ротою (взводом);
- = розвідувальним взводом;
- = іншими підрозділами.



Засоби посилення

**Командир батальйонної тактичної групи** під час організації і ведення бою (дій) керується положеннями чинного Бойового статуту.

# Ротна тактична група

**Механізована і танкова роти** є тактичними підрозділами Сухопутних військ.

**Ротна тактична група** призначена для:

- проведення розвідувально - пошукових, рейдових, блокувальних, штурмових дій, обходів;
- охорони важливих об'єктів і комунікацій;
- супроводження колон.

**Ротна тактична група** створюється, як правило, у складі:

\* **механізованої (танкової) роти;**

\* механізованим (танковим) взводом;

\* артилерійським (мінометним) взводом;

\* інженерно - саперним відділенням;

\* іншими підрозділами.

Засоби посилення

Командир ротної тактичної групи під час організації і ведення бою (дій) керується положеннями чинного Бойового статуту.

## **Висновки по 3 питанню:**

**Танковий батальйон** є основним загальновійськовим тактичним підрозділом Сухопутних військ.

**Танковий батальйон** призначений для ведення бою, як самостійно так і у складі бригади. Організаційно входить до складу бригади.

**Танкова рота** це бойовий тактичний підрозділ, яка організаційно входить до складу танкового батальйону. Може діяти як самостійно так і у складі батальйону.

**На базі механізованого (танкового) батальйону (роти) створюються:**

- батальйонні тактичні групи;
- ротні тактичні групи.