

**МЕТАЛЛ
ПРОФИЛЬ**

АЛЬБОМ СТЕНДОВ

Для лояльных дилеров



БАЗОВАЯ КОМПЛЕКТАЦИЯ ДИЛЕРСКОЙ БРЕНД-ЗОНЫ

Самая малая зона - 3 м2
состоит из 3-х стендов

Стоимость оформленной экспозиции от **204 100*** руб

*с учетом стоимости образцов продукции и топеров

**МЕТАЛЛ
ПРОФИЛЬ**



Крупные дилеры могут дополнительно
оборудовать офисы лайт-стендами (до 3 шт)

Стоимость расширенной комплектации офиса дилера зависит от кол-ва используемых стендов.



Дилеры также могут уменьшать площадь бренд-зоны, используя только стенды основного направления (МП ДОМ), дополняя лайт-версиями

Стоимость упрощенной комплектации среднего офиса дилера составит от **~170 000* руб**

*с учетом объемного лого и 10% на стоимость образцов продукции

Интерьерная вывеска с логотипом

02.36

Обзор
концепции
магазина

Интерьерная вывеска с логотипом располагается над бренд-зоной, по ее центру
Ее использование при размещении топперов с графикой обязательно.



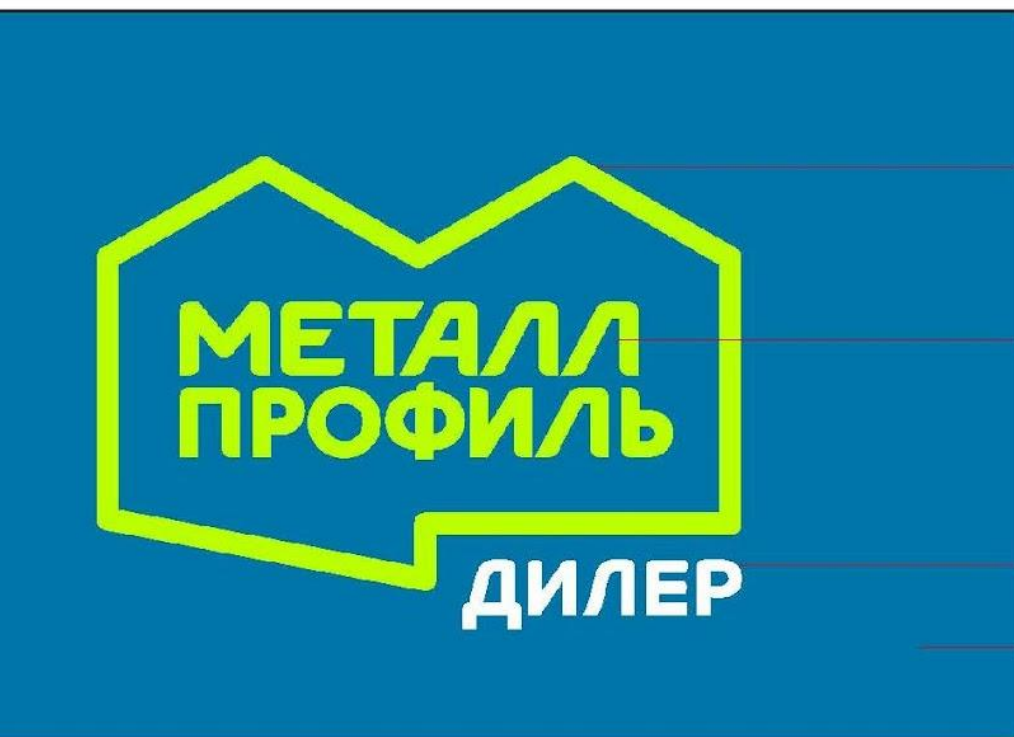

G4

G4

G

P10

G4 Форма логотипа и буквы в нем - с инкрустацией - прозрачный акрил на фронтальной стороне - пленка 3мм PLEXIGLAS® GS Green 6H02

G Виниловая аппликация пленкой Oracal 641 серия - цвет 010 M WH

P10 Композитный материал, оклеенный виниловой пленкой Oracal цвет 052M azure

Примечание

Предусмотреть крепление к потолку:

1. Непосредственно к потолку, с помощью (при высоте потолка не больше 2700)
2. С помощью тросовой системы

Возможно использование логотипа с диодной подсветкой

750

1400



G4

G4

G

P10

инкрустация - прозрачный акрил, 12 мм,
на фронтальной стороне - плексиглас
3мм PLEXIGLAS® GS Green 6H02 GT (зелен

- G Виниловая аппликация пленкой
Oracal 641 серия - цвет 010 M WHITE
- P10 Композитный материал,
оклеенный виниловой
пленкой Oracal цвет 052M azure blue

Примечание

2700* - за основу взята
Усредненная высота потолка
В помещениях

При любой высоте потолка
Подвесная или стационарная конструкция
"имиджевая стена" монтируется
От пола до потолка

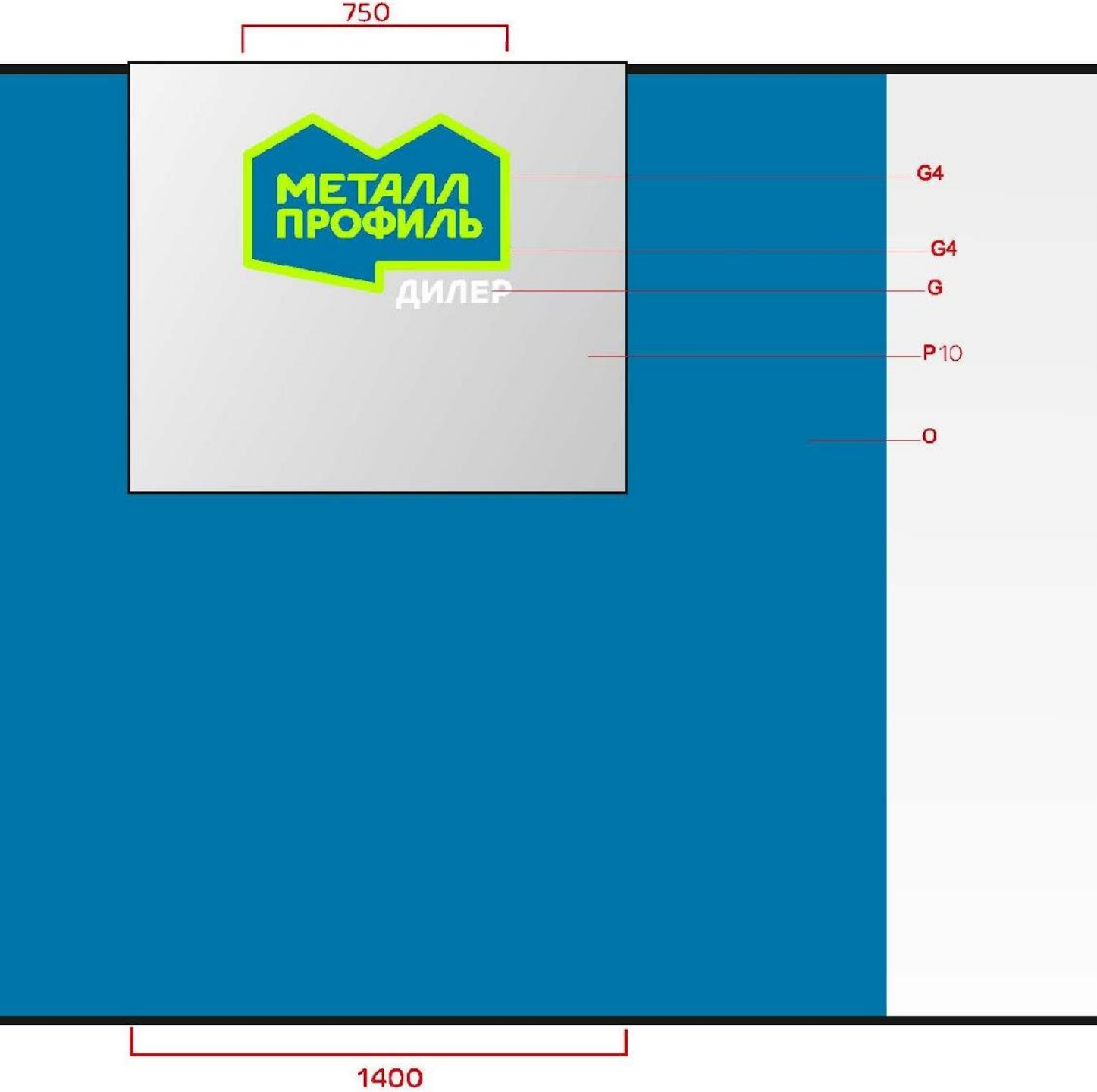

Логотип объемный с
диодными модулями
пыле-влагозащиты

- G Виниловая аппликация
цвет 010 M WHITE
- P10 Композитный материал
покрытие - алюминий
металлик матовый
- O RAL подбирается
к фирменному RAL
Компании Металл
Выкрас равен по ш
выставленному об

Примечание

2700* - за основу взята
Усредненная высота по
В помещениях
1200** - высота
Имиджевого элемента
При данной высоте
Потолка
Элемент должен заход
За оборудование на ра

Расположен по центру
Синего выкраса



**3 > Детализация конца
брендзона 3 м²,
рассчитанной для
до 40 м²**

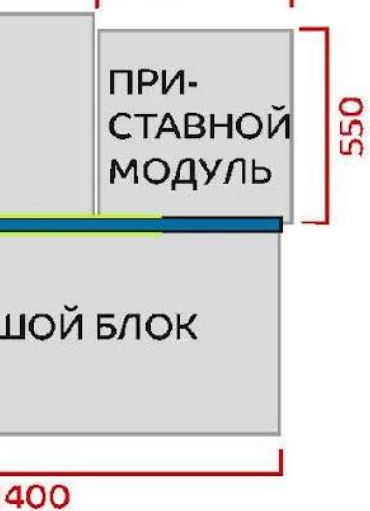

При расстановке оборудования применяется графический элемент "Интерьерная вывеска с логотипом" или "интерьерная стена с логотипом".



ВИД СПЕРЕДИ





При расстановке оборудования вдоль стены применяется графический элемент "Интерьерная стена с логотипом и вык...



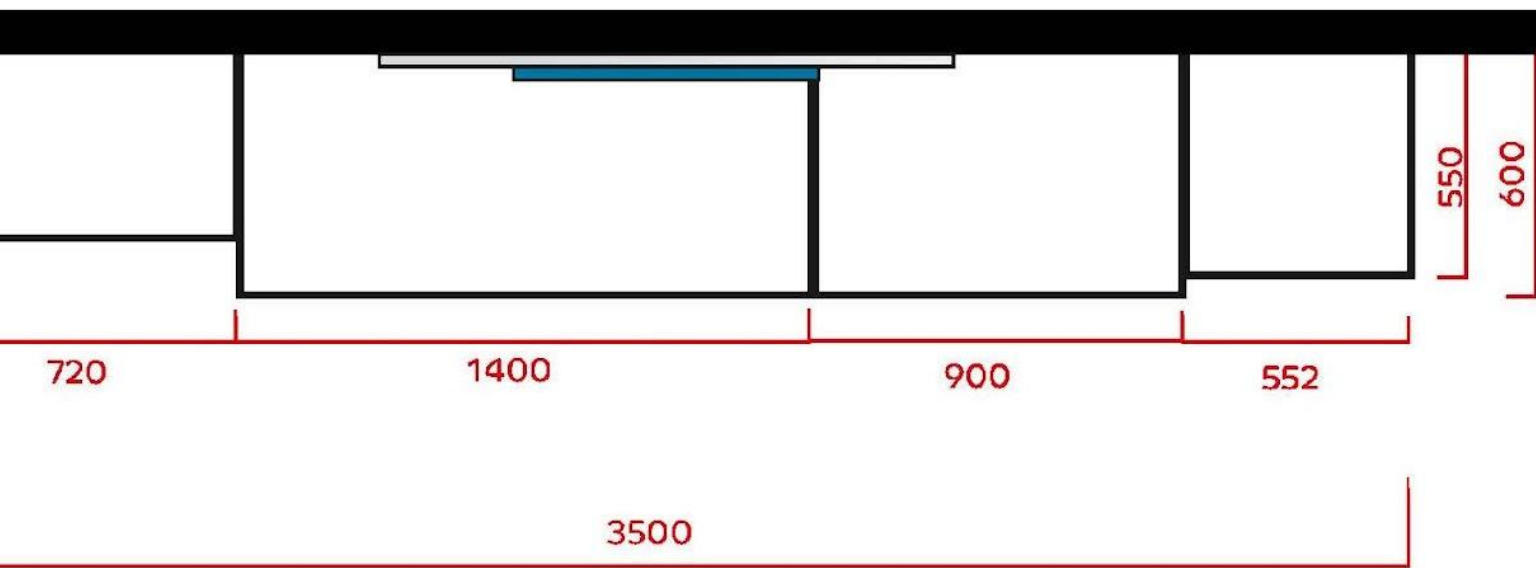

Бренд-зона для дилеров 3 м²

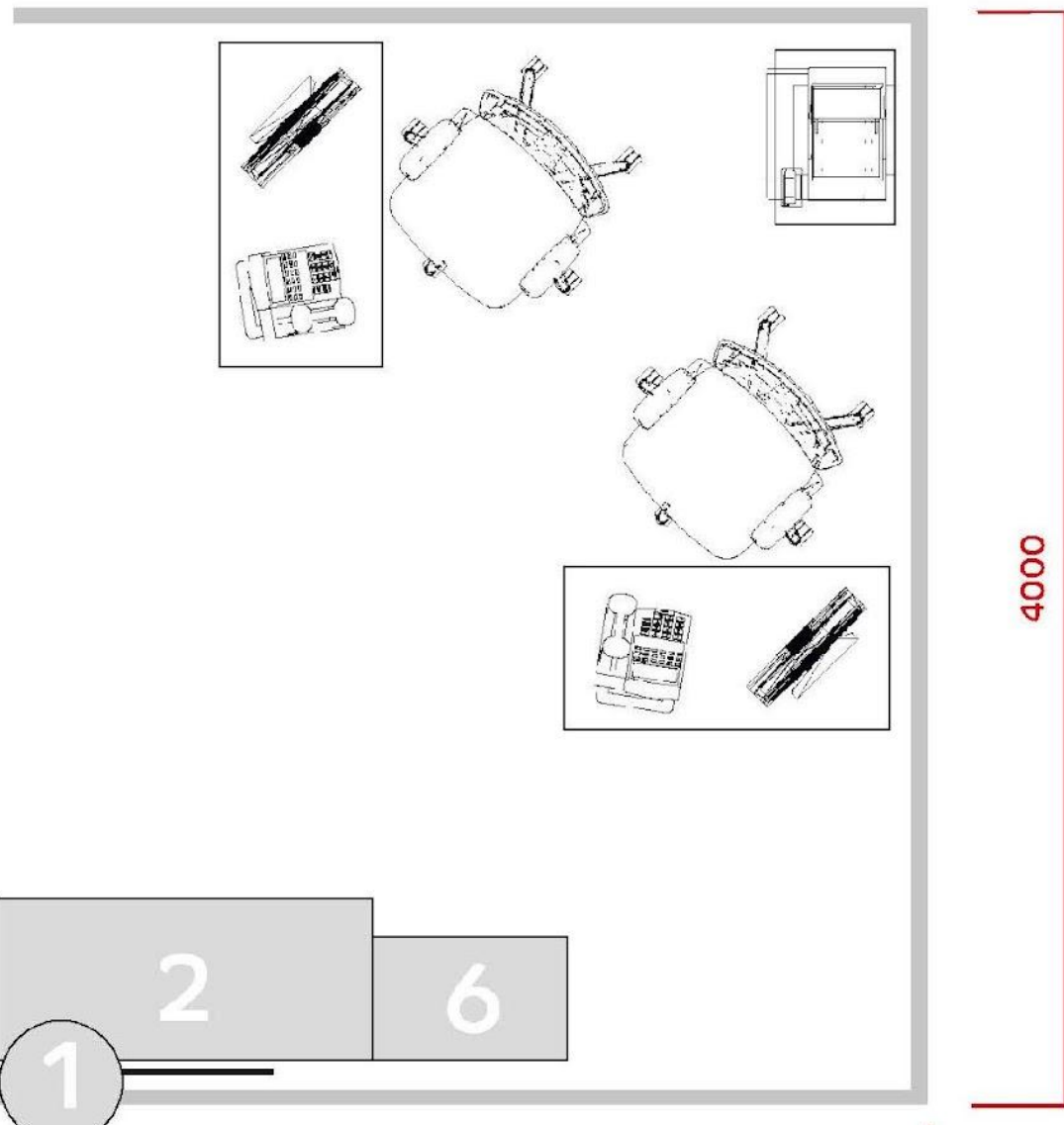

1. Интерьерная стена с логотипом
2. Большой блок
3. Малый блок
4. Зона других товаров
5. Приставной модуль с материалами и покрытиями



**3 > Детализация конца
брендзона 7 м²,
рассчитанной для
от 40 до 70 м²**



При расстановке оборудования применяется графический элемент "Интерьерная стена с логотипом"



Стена выкрашивается по всей поверхности расставленного оборудования. Справа и слева от логотипа и над ним размещаются имиджевые элементы "топперы"

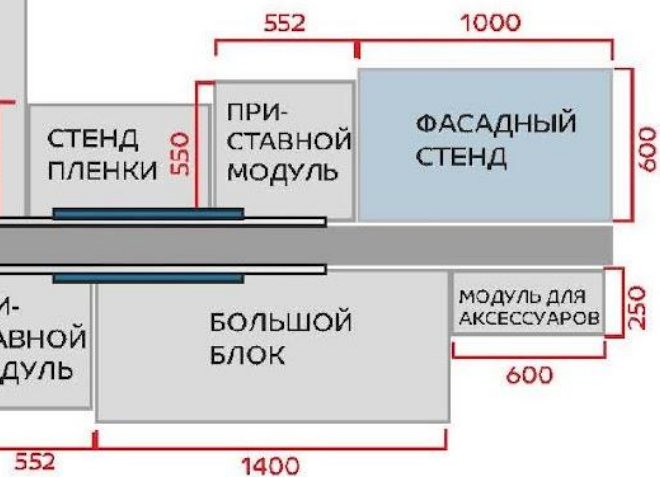

При расстановке оборудования блоком применяется графический элемент "интерьерная стена с логотипом и вык..."
 при этом стена ставится по размеру ма...
 ширины выстраиваемого в линию оборуд...

Сторона В

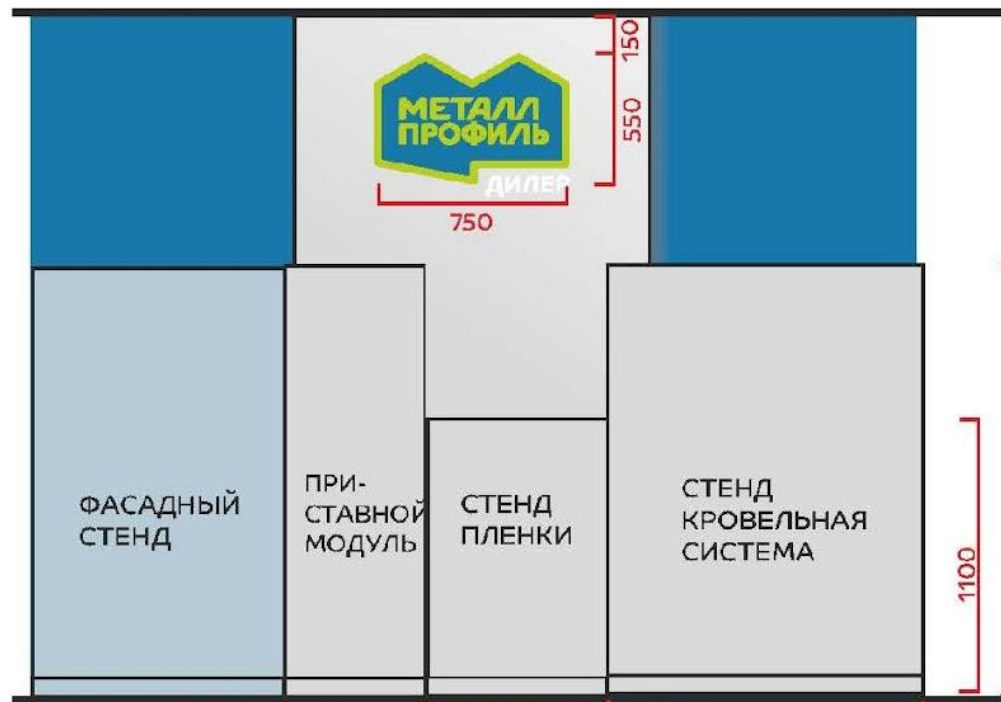
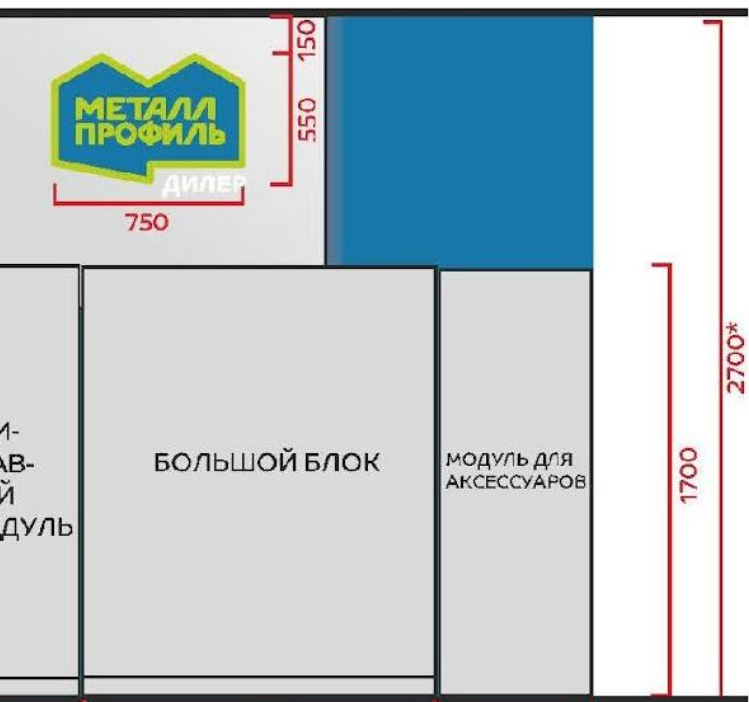

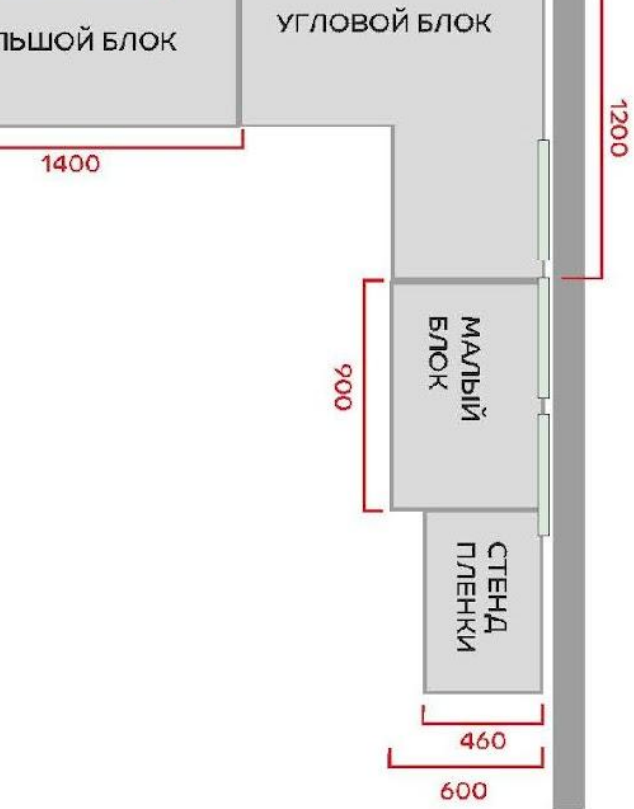

Если занимаемая площадь позволяет установить дополнительное оборудование, отдельной опцией предлагаем разместить СТЕНД КРОВЕЛЬНАЯ СИСТЕМА, или ОСТРОВНОЙ СТЕНД.

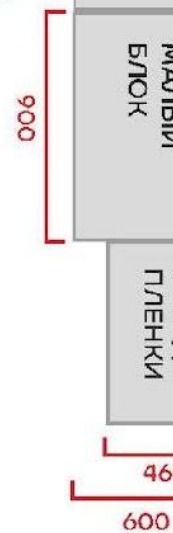

ВИД СЛЕВА



ВХОД

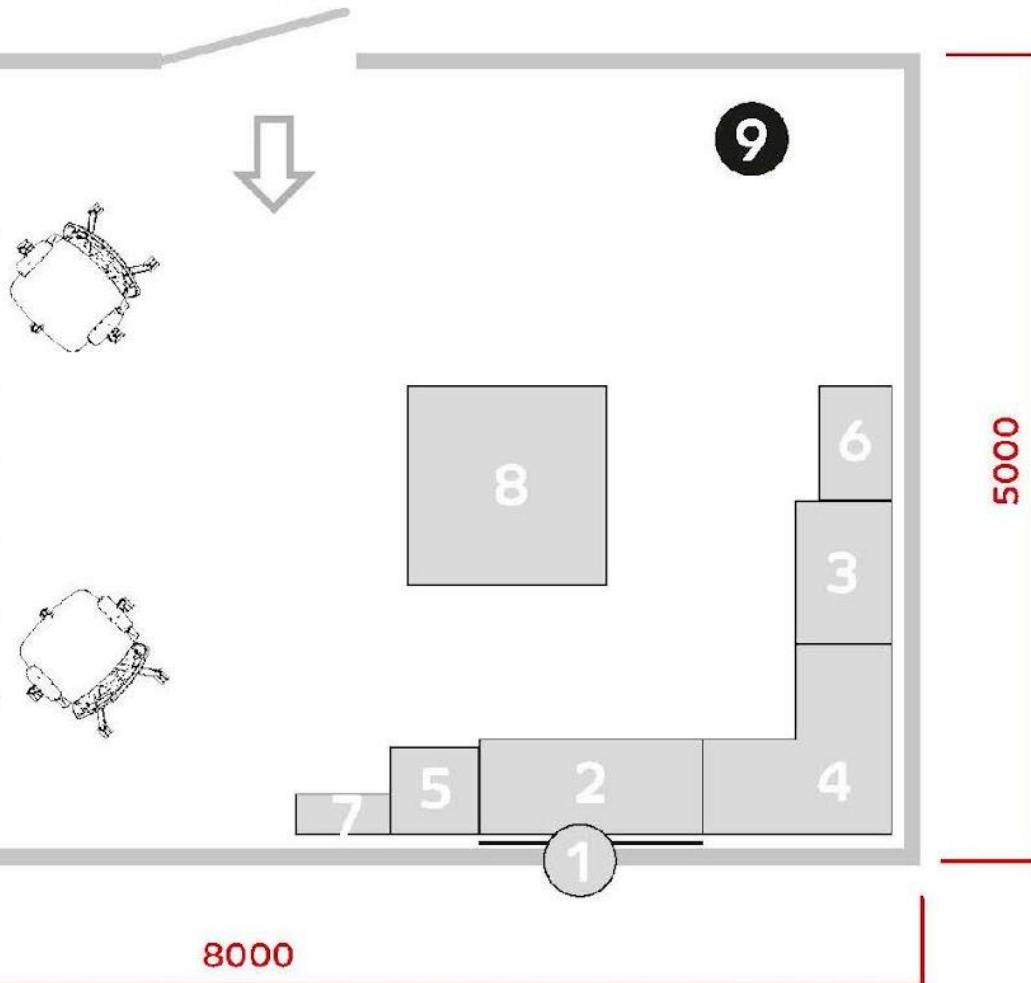

1. Интерьерная стена с логотипом
2. Большой блок
3. Малый блок
4. Угловой блок
5. Приставной модуль с материалами и покрытиями
6. Стенд пленки
7. Дополнительный модуль для аксессуаров
8. Стенд кровельная система
9. Зона других товаров

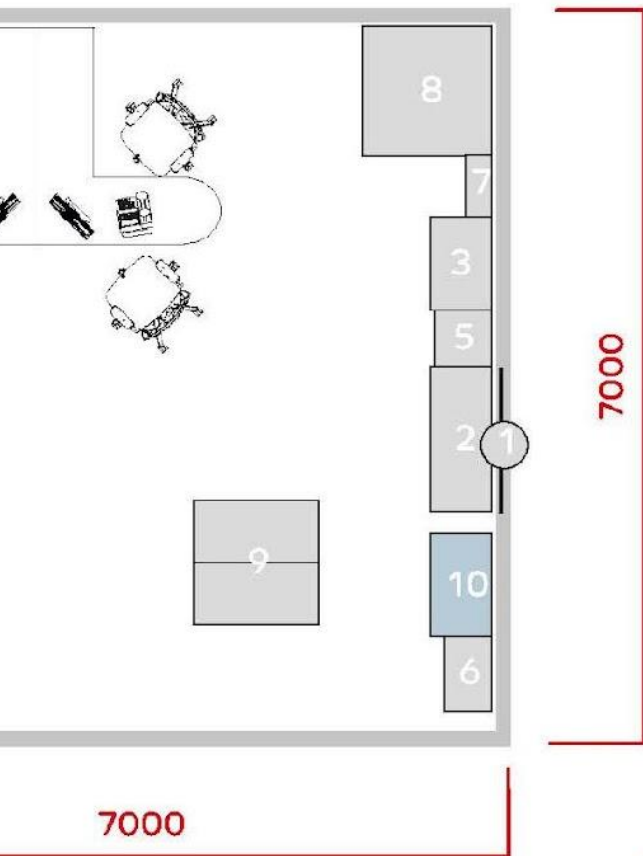

1. Интерьерная стена с логотипом
2. Большой блок
3. Малый блок
4. Угловой блок
5. Приставной модуль с материалами и покрытиями
6. Стенд пленки
7. Дополнительный модуль для аксессуаров
8. Стенд кровельная система
9. Островной стенд
10. Фасадный стенд
11. Зона других товаров
12. Зона отдыха

Экспликация для дилера
60 кв.м.

ВХОД

Т

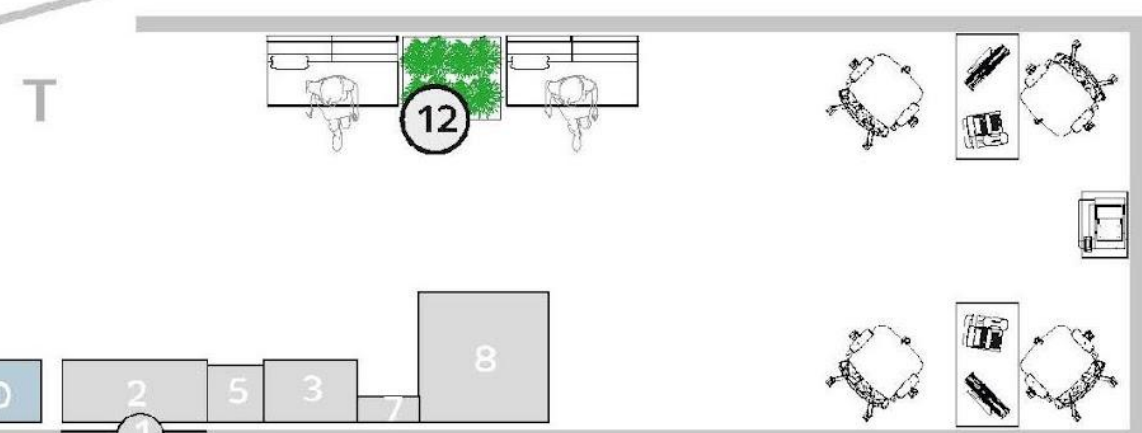

4000

ВХОД

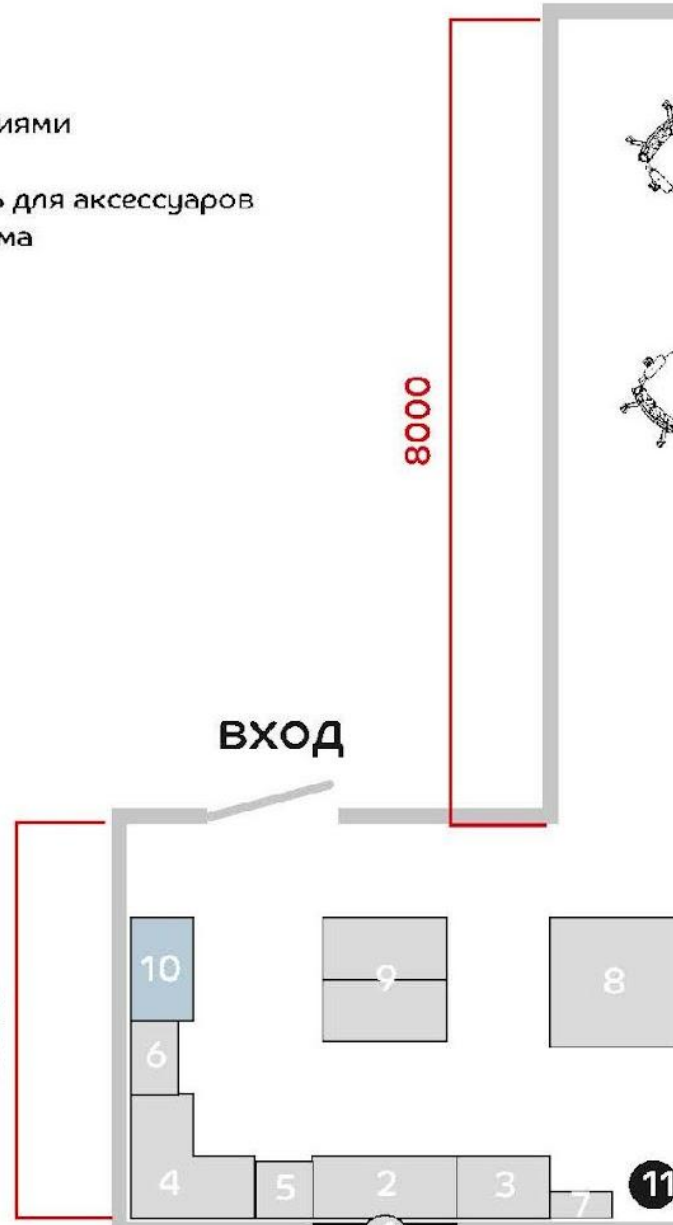

8000

Эк
Д



11



**3 > Детализация конца
брендзона 10 м²,
рассчитанной для
от 70 м² и более**

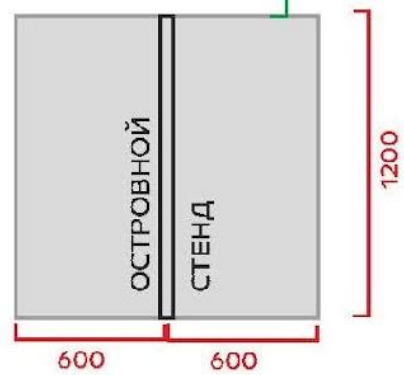
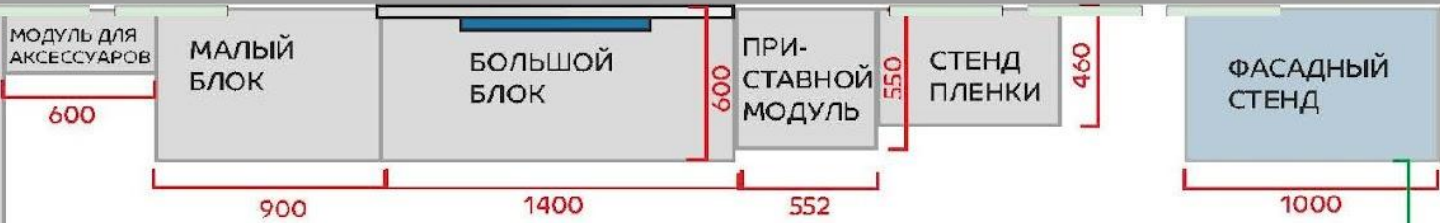

вдоль стены применяется г "Интерьерная и выкраской".

Стена выкрас ширине расста оборудования от логотипа н имиджевые эл "топпер с граф



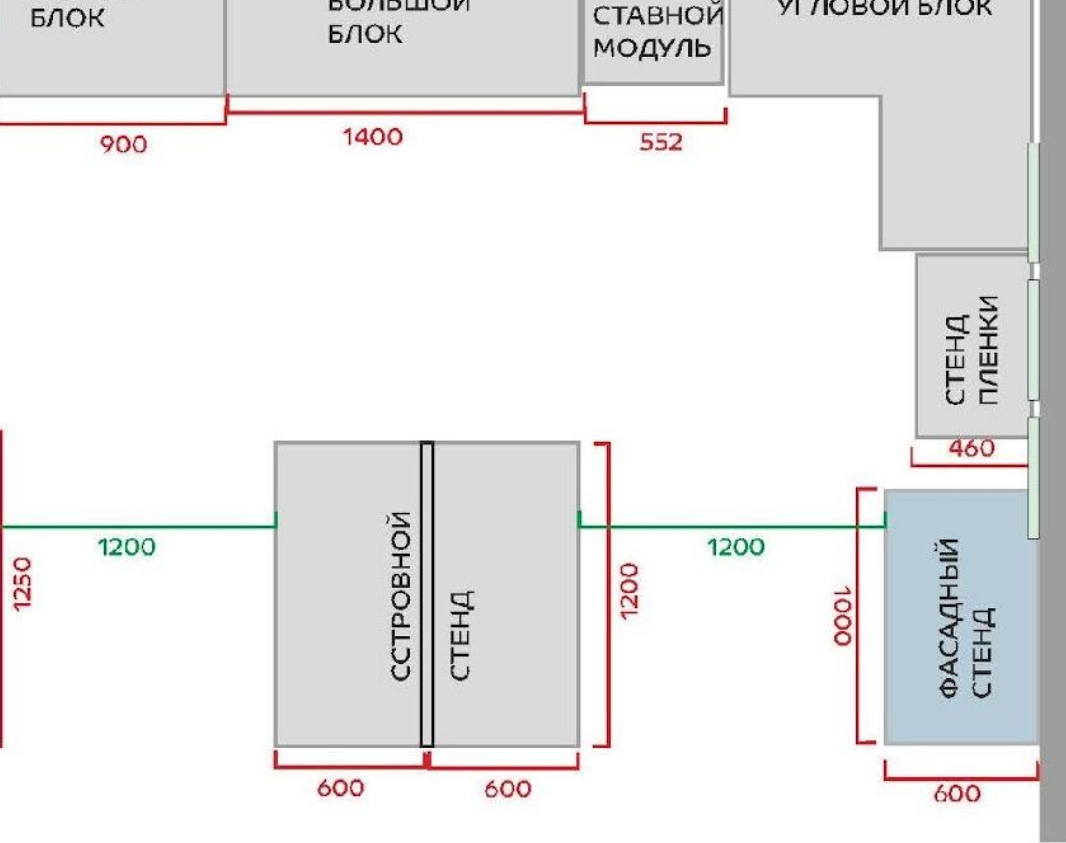

При расстановке оборудования вдоль стены применяется графический элемент "Интерьерная стена с логотипом и выкраской".

Стена выкрашивается по всей ширине расставленного оборудования. Справа и слева от логотипа на стене - имиджевые элементы "топпер с графикой".



ВИД СЛЕВА



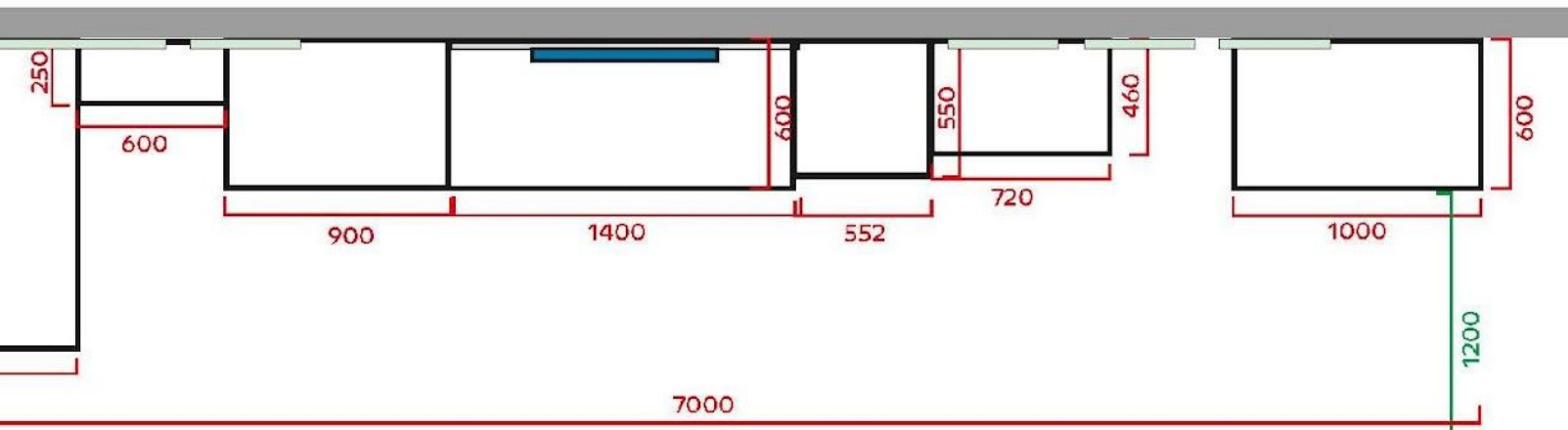

Бренд-зона для дилеров 10 м²

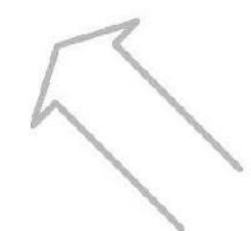
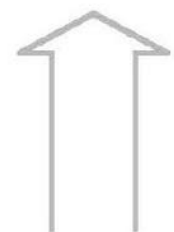
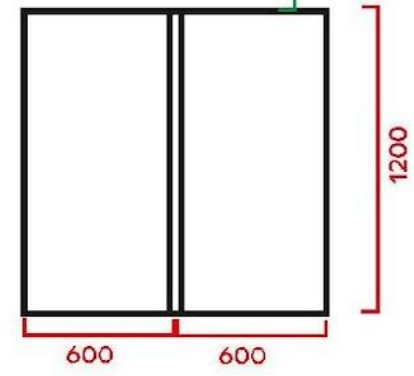

ВХОД

T

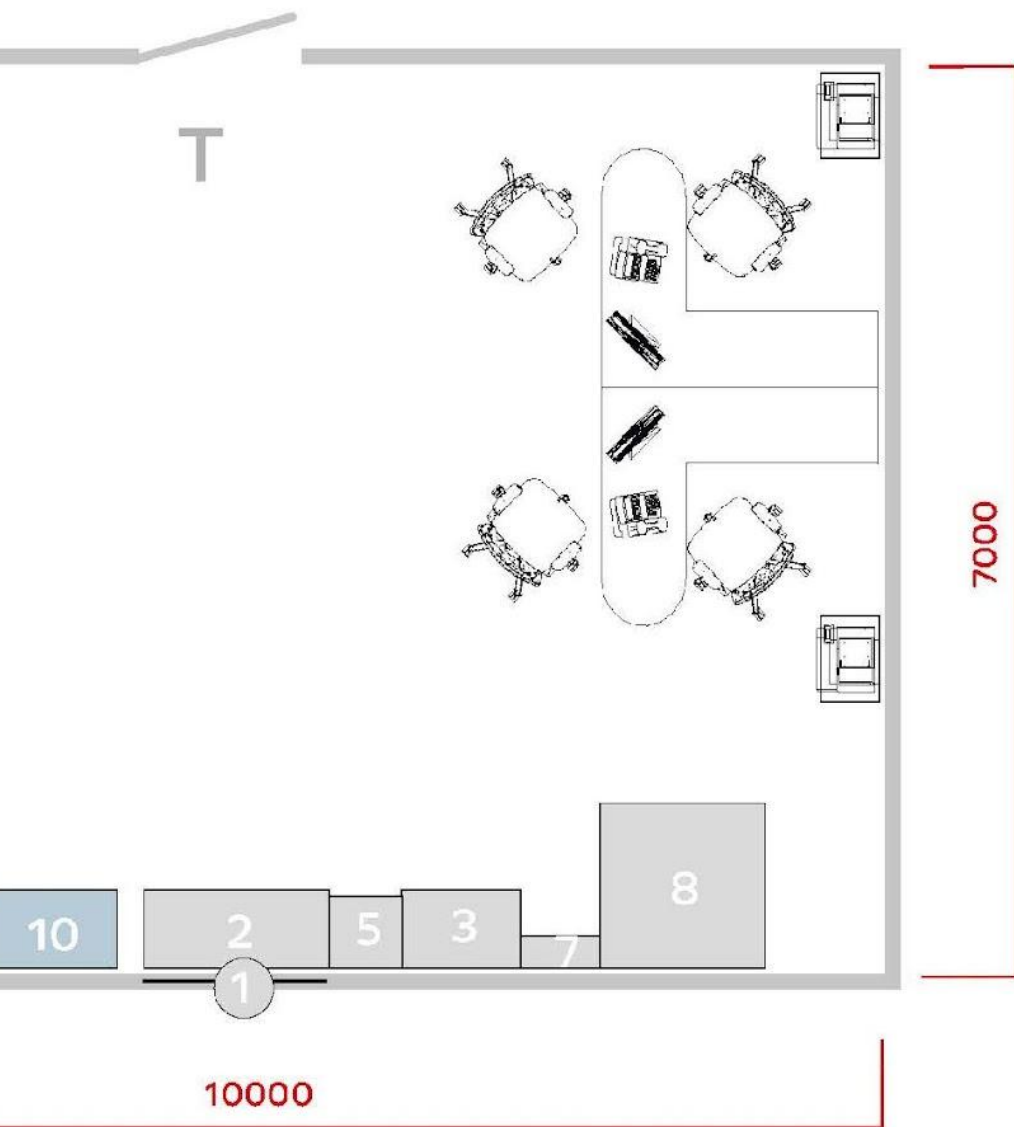

1. Интерьерная стена с логотипом
2. Большой блок
3. Малый блок
4. Угловой блок
5. Приставной модуль с материалами и покрытиями
6. Стенд пленки
7. Дополнительный модуль для аксессуаров
8. Стенд кровельная система
9. Островной стенд
10. Фасадный стенд
11. Зона других товаров
12. Зона отдыха



Большой дилерский блок

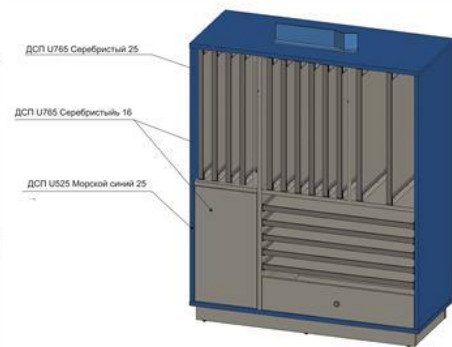
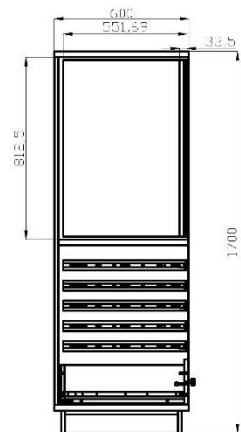
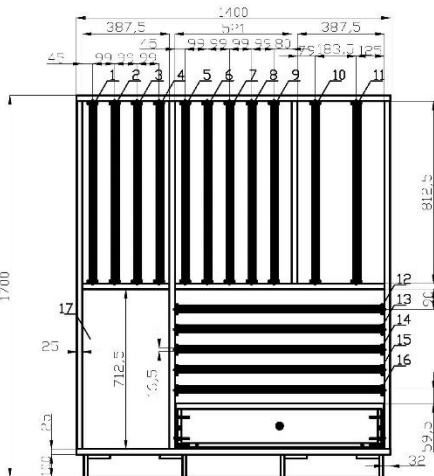

Образцы покрытий 135x70
Образцы покрытий 70x45
Сайдинг NORMAN (комплект)
Сайдинг Woodstock (комплект)
Профилированные листы МП-20
Профилированные листы С-21
Профилированные листы С-8
Профилированные листы МП-35
Металлочерепица МП Монтеррей
Металлочерепица МП Супермонтеррей
Металлочерепица МП Макси
Софит Lбрус
Лист плоский ECOSTEEL Кирпич
Теплоизоляционные плиты ISOVER Каркас

43 000руб



Малый дилерский блок

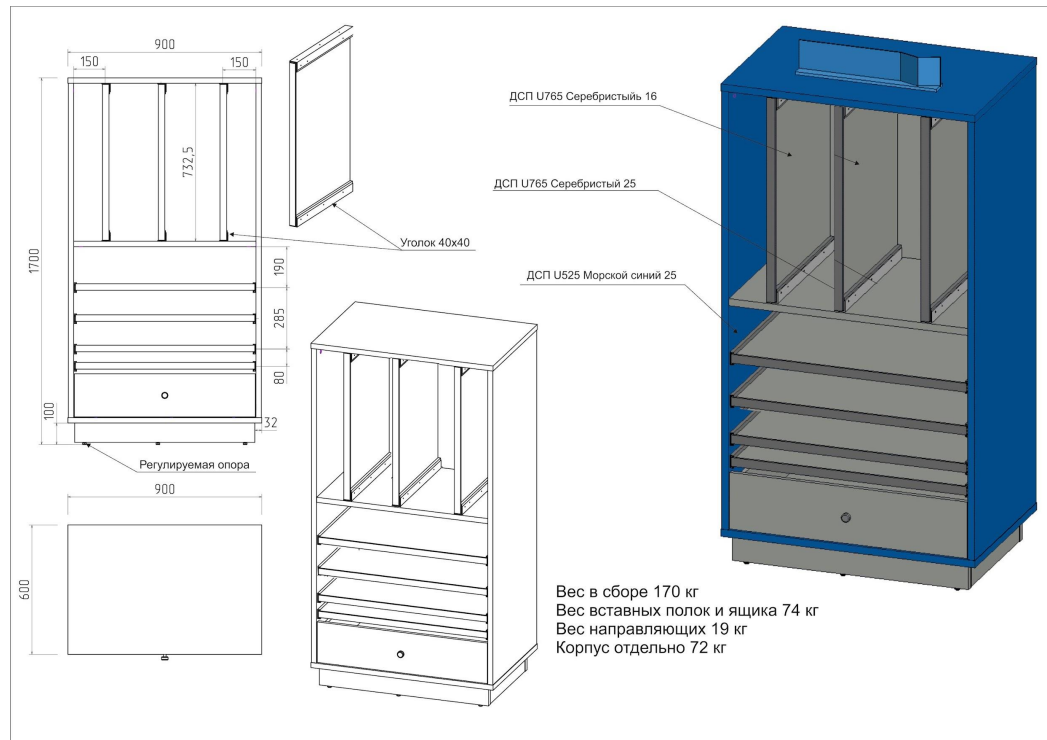

Водосточная система МП МОДЕРН	1
Водосточная система МП ПРЕСТИЖ	1
Снегозадержатель	1
Переходной мостик	1
Лестница кровельная стеновая	1

20 000 руб

Угловой блок

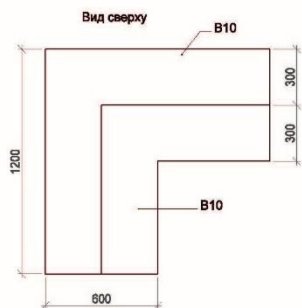
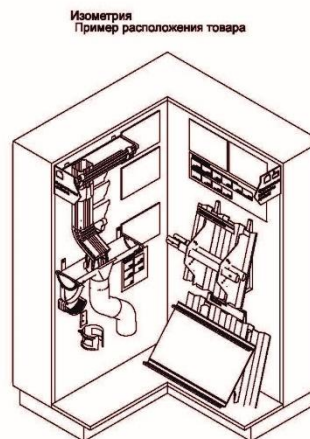
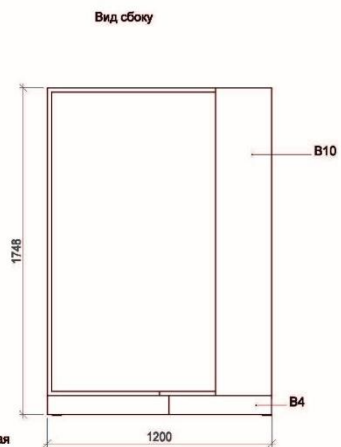
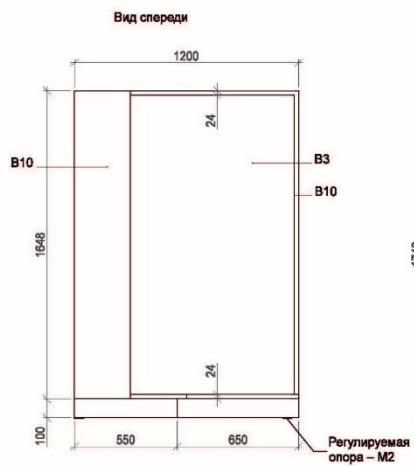

22 000 руб



Приставной модуль с материалами и покрытиями

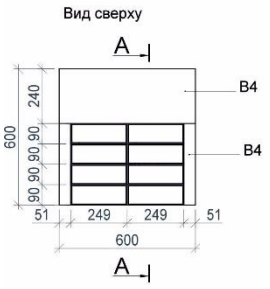
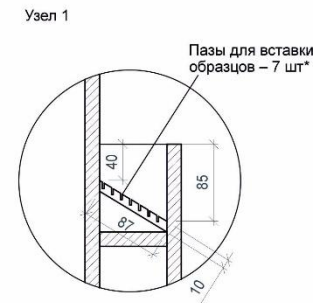
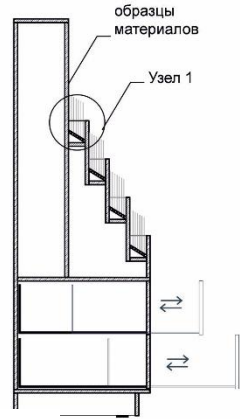
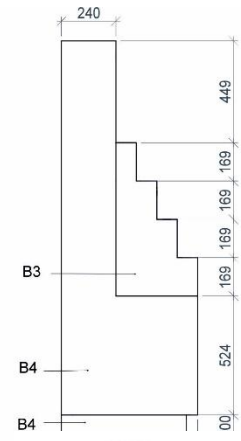
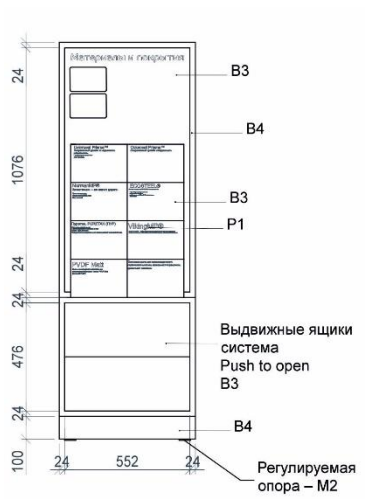

16 000 руб

Островной двухсторонний стенд ЭБК

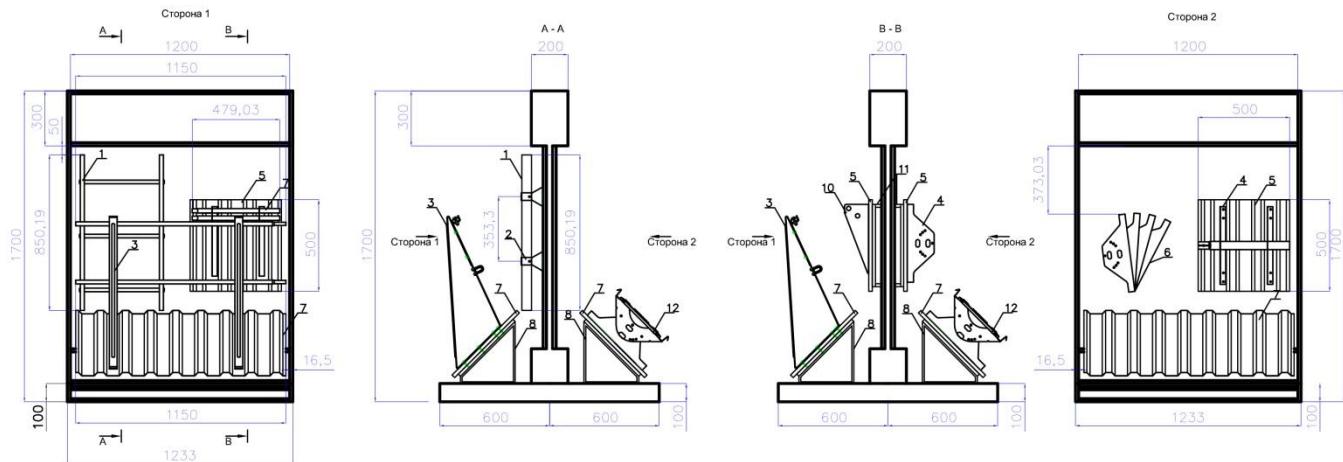

Спецификация

1. Лестница кровельная, стеновая Л-455x850 - 1 шт.
2. Кронштейн к крыше для лестницы (в комплекте) Л-ККР - 4 шт.
3. Ограждение кровельное ОК-h600 длина 1150 мм - 1 шт.
4. Снегозадержатель трубчатый СЗТ-h150x500 - 1 шт.
5. Профилированный лист МП-20x1100-R Длина 500 мм, ширина 500 мм - 2 шт.
6. Кронштейн снегозадержателя трубчатого СЗТ-h150 - 4 шт.
7. Профилированный лист МП-20x1100-R Длина 500 мм, ширина 1100 мм - 2 шт.
8. Металлическая окрашенная труба, согнутая, согласно чертежа 1, сечением 10x10 мм
9. ОСБ-плита (или аналог), размером 450x900 мм. - 2 шт.
10. Снегозадержатель RoofRetail длина 480 мм - 1 шт.
11. Короб из ОСБ-плиты (или аналога) размерами 450x450x50 мм - 2 шт.
12. Переходной мостик (в комплекте) ПМ-395x1000 - 1 шт.
13. Кронштейн к стене (в комплекте) Л-КС -1 шт. (крепится на сторону 1)
14. Кронштейн под конек для лестницы Л-ККО -1 шт. (крепится на сторону 1)
15. Кронштейн подвесной для лестницы (в комплекте) Л-КП -1 шт. (крепится на сторону 1)

Внимание! Крепление элементов к основанию не учитывалось.



12 500 руб

Дополнительный модуль для аксессуаров

Дополнительный модуль для аксессуаров
Вид спереди



Вид сбоку

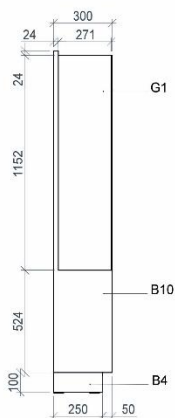

Вид сбоку

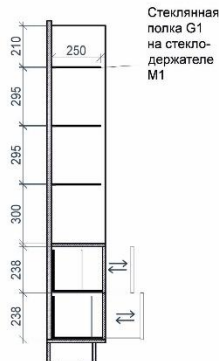

Изометрия

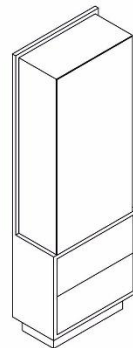

Вид сверху

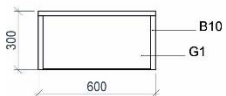

Материалы

- B3 ЛДСП, покрытый пластиком, цвет – белый, матовый, Egger W1000 ST2 Premium Weiss
- B4 ЛДСП, покрытый пластиком, цвет – графит, матовый, Egger F 503 ST2 Graphite Metallic
- B10 ЛДСП, покрытый пластиком, цвет – темно-синий, Abet laminati 859 sei, матовый
- G1 Стекло 5 мм, покрытое антибликовой пленкой
- M1 Металл – шлифованная сталь
- M2 Металл, порошковая окраска, цвет – черный, матовый RAL 9005 Jet black

Примечание

Все материалы и фурнитуру необходимо дополнительно согласовать с заказчиком. Предусмотреть крепление модуля к стене.



15 000 руб

Стенд ПЛЕНКИ

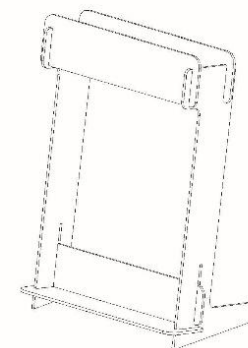
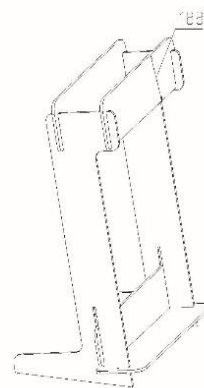
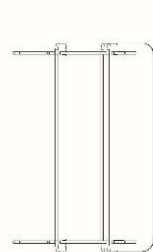
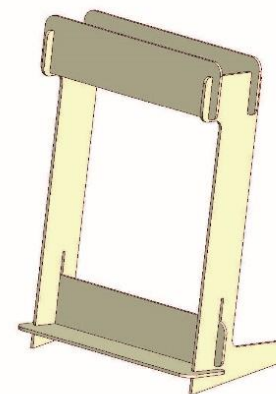
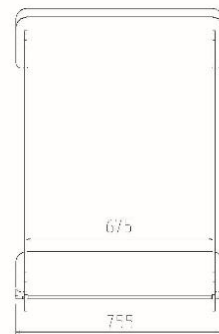
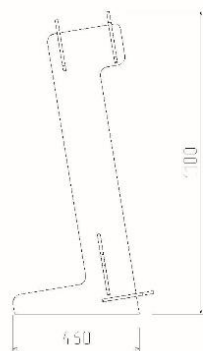

4 500 руб

Кровельная система ДОМ (комплексное предложение)



Наименование изделия.	Количество.
Снегодержатель трубчатый	2
Выход универсальный 110/200 (anticato)	1
Металлочерепица МП Монтеррей	1
Саморез 4,8x28 ПРЕМИУМ RR750	14
Держатель желоба D125x320	2
Заглушка желоба D125	2
Желоб водосточный D125x3000	1
Воронка выпускная D125/100	1
Труба водосточная D100x2000	1
Планка карнизного свеса сложная 185x50x2000	1
Теплоизоляционные плиты ISOVER	1
Пленка пароизоляционная Tyvek AirGuard	1
Соединительная лента СП-1 (25 м.п.)	1
Софит Lбрус-15x240	6
Заклепка 3,2x8	16
Саморез 4,8x70 ПРЕМИУМ	3
Гидроизоляционная мембрана Tyvek®-Solid (1,5x50 м.)	1
Планка торцевая 90x115x2000	1
Фасонное изделие согласно приложенного чертежа №1	1
Колено трубы D100	2
Ограничитель перелива универсальный	1
Кронштейн ККУ-180	4
Крепежный профиль Г-образный	1
Саморез 4,8x28 (4,8x29) оцинк.	8
Теплоизоляционные плиты ISOVER Каркас	1 уп
Пленка гидроизоляционная ветрозащитная Tyvek Housewrap	1
Анкер для изоляционных материалов ПРЕМИУМ 8x115	6
Сайдинг Woodstock-28x330	2
Планка начальная Woodstock	1
Саморез 4,2x16 оцинк с прессшайбой	40
Заклепка 4,0x10 оцинк. Стальная	20

48 000 руб



Фасадный блок

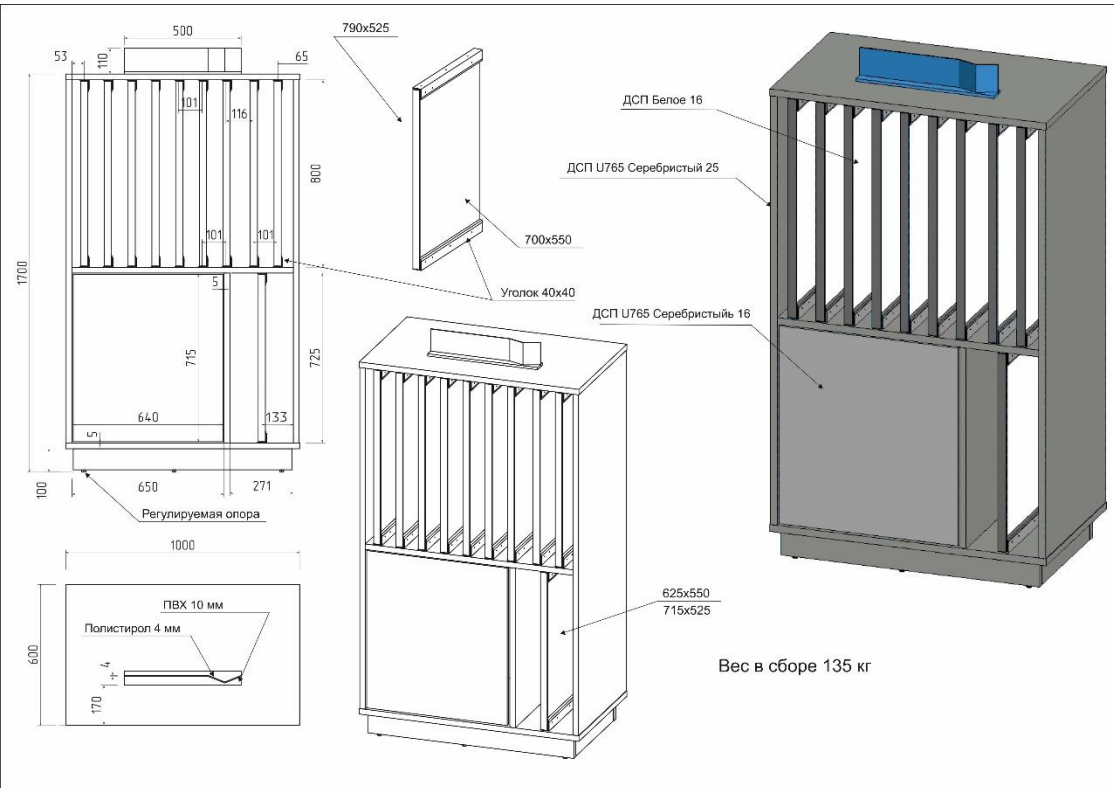

26 000 руб