

Гурьянова Елена Гелиевна
Красноярский край, Шушенский район, п.Шушенское
МБОУ Шушенская СОШ №3
Учитель математики, 8 класс, геометрия.



ЗАДАЧИ НА ЧЕРТЕЖАХ по теме ТРАПЕЦИЯ.

**Выполнил ученик 8 «а» класса Шушенской школы № 3
Лиховид Алексей**

ДАНО: $ABCD$ -ТРАПЕЦИЯ

НАЙТИ: $\angle AOB$

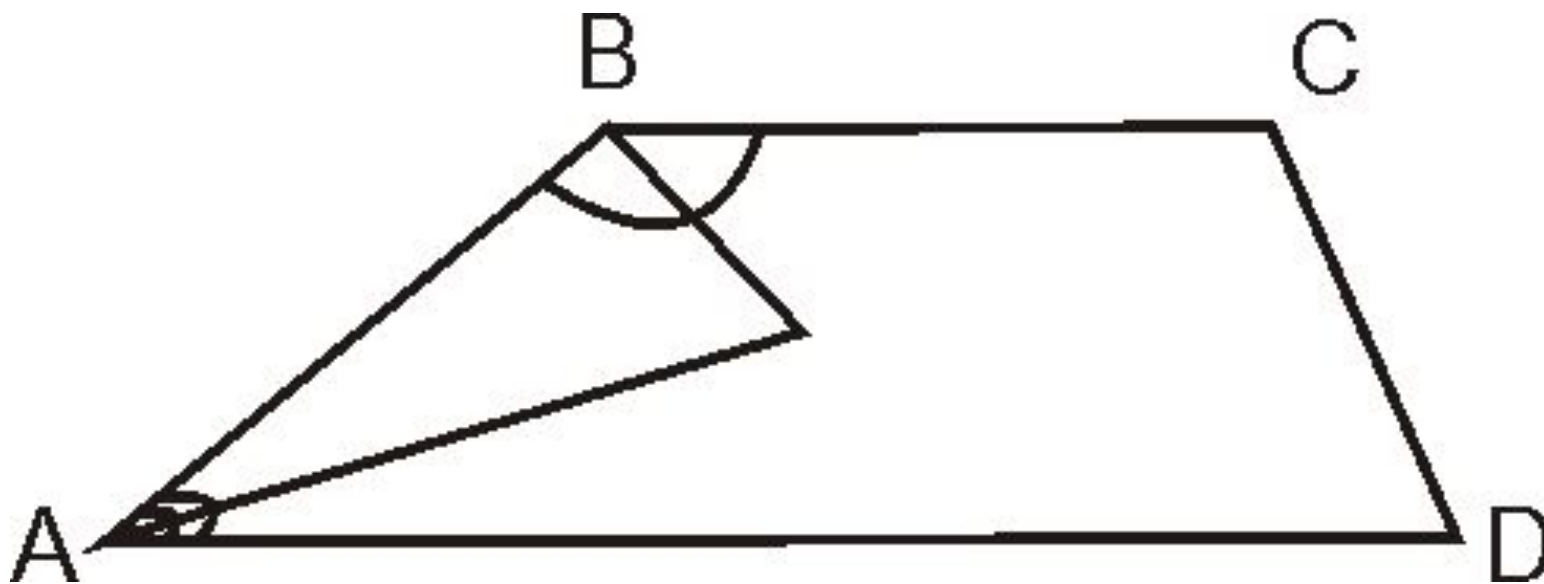

ДАНО: $ABCD$ -ТРАПЕЦИЯ

НАЙТИ: УГЛЫ ТРАПЕЦИИ

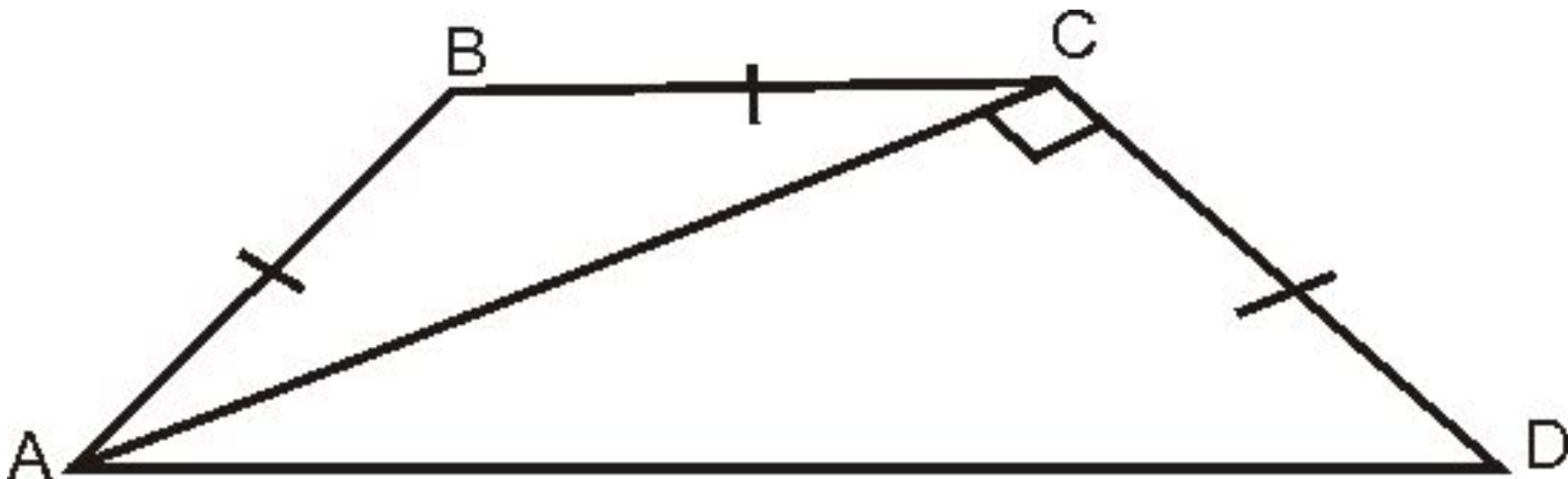

ДАНО: $ABCD$ -ТРАПЕЦИЯ $BE \parallel CD$

НАЙТИ: УГЛЫ ТРАПЕЦИИ

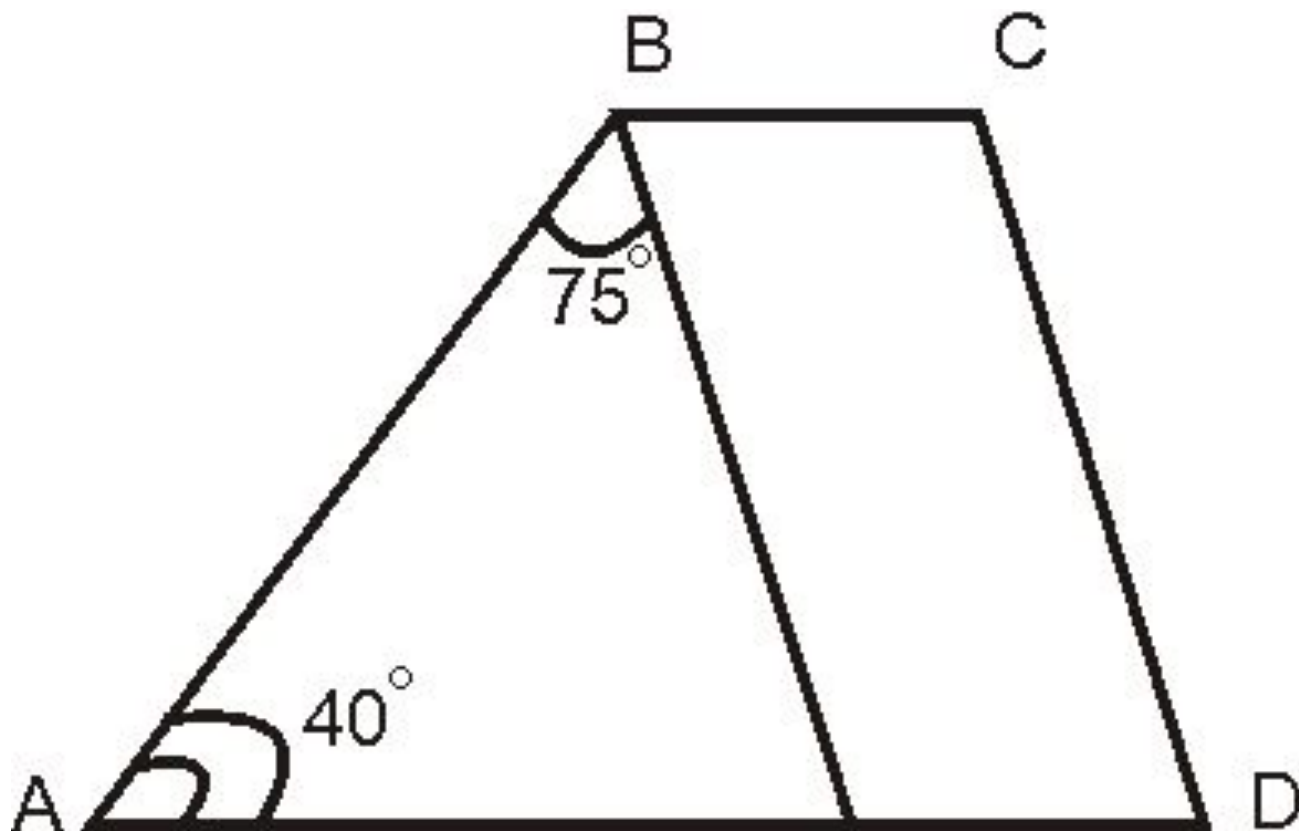

ДАНО: $ABCD$ -ТРАПЕЦИЯ

НАЙТИ: BC

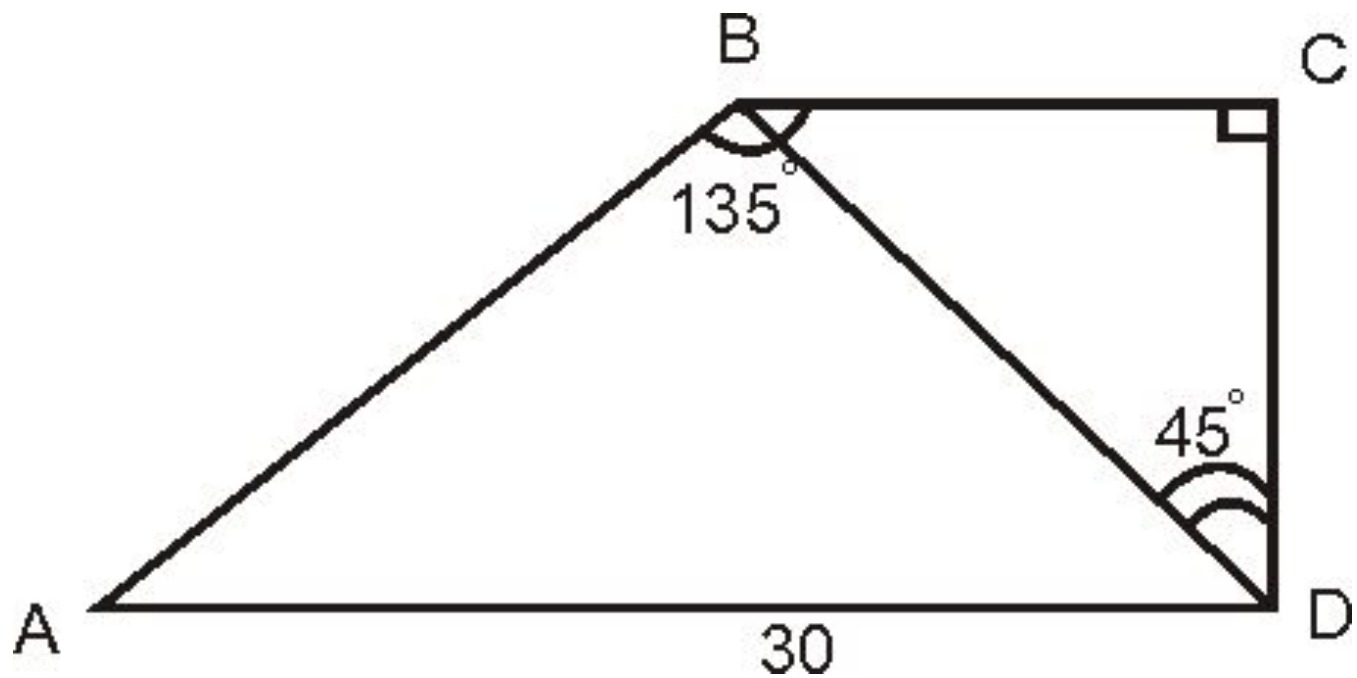

ДАНО: $ABCD$ -ТРАПЕЦИЯ $AD=15$

НАЙТИ: CE

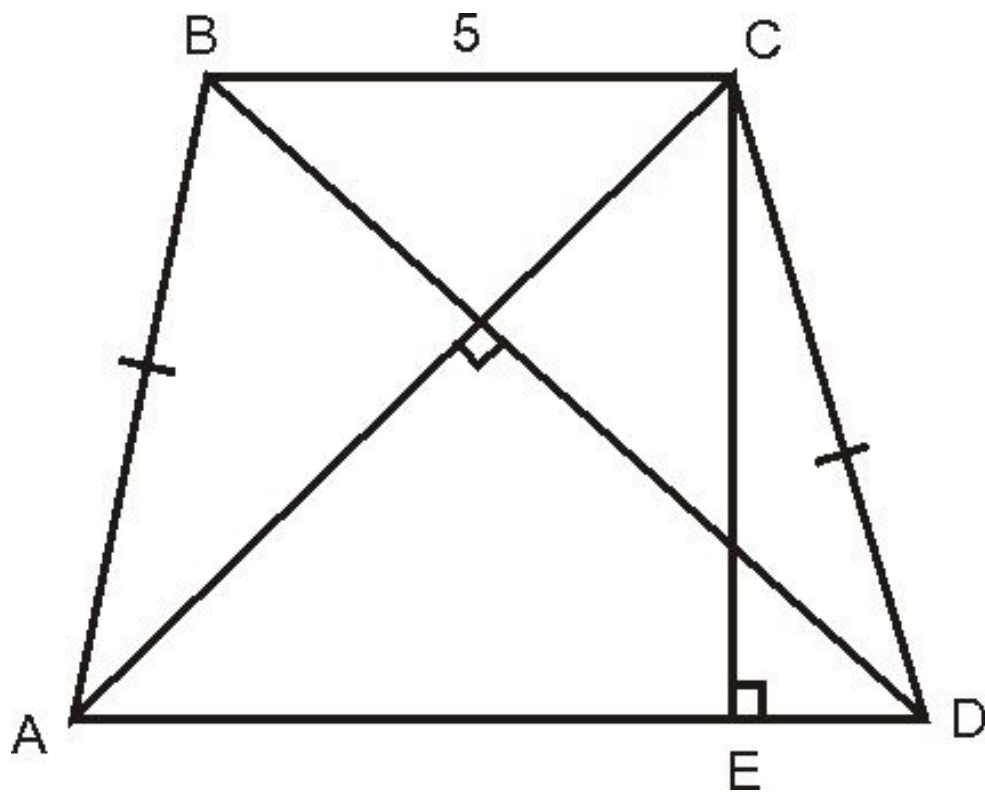

ДАНО: $ABCD$ -ТРАПЕЦИЯ $AD=15$

НАЙТИ: P_{ABCD}

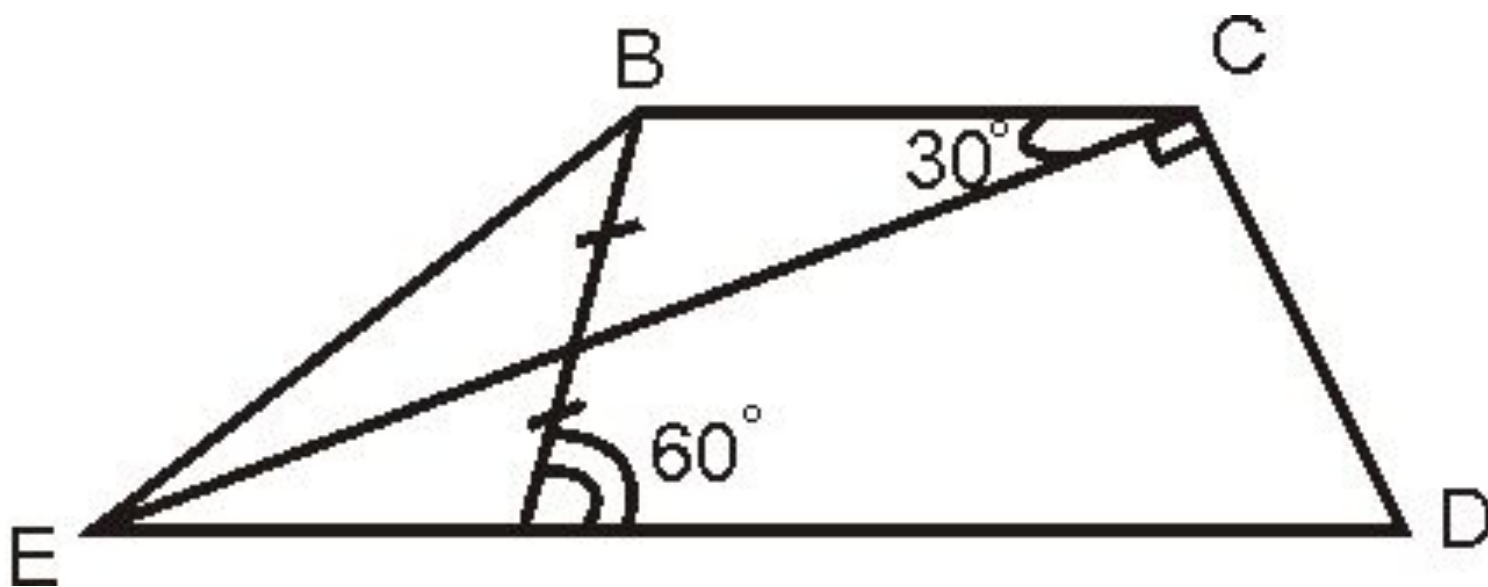

ДАНО: $ABCD$ -ТРАПЕЦИЯ $AM=7$

НАЙТИ: CM

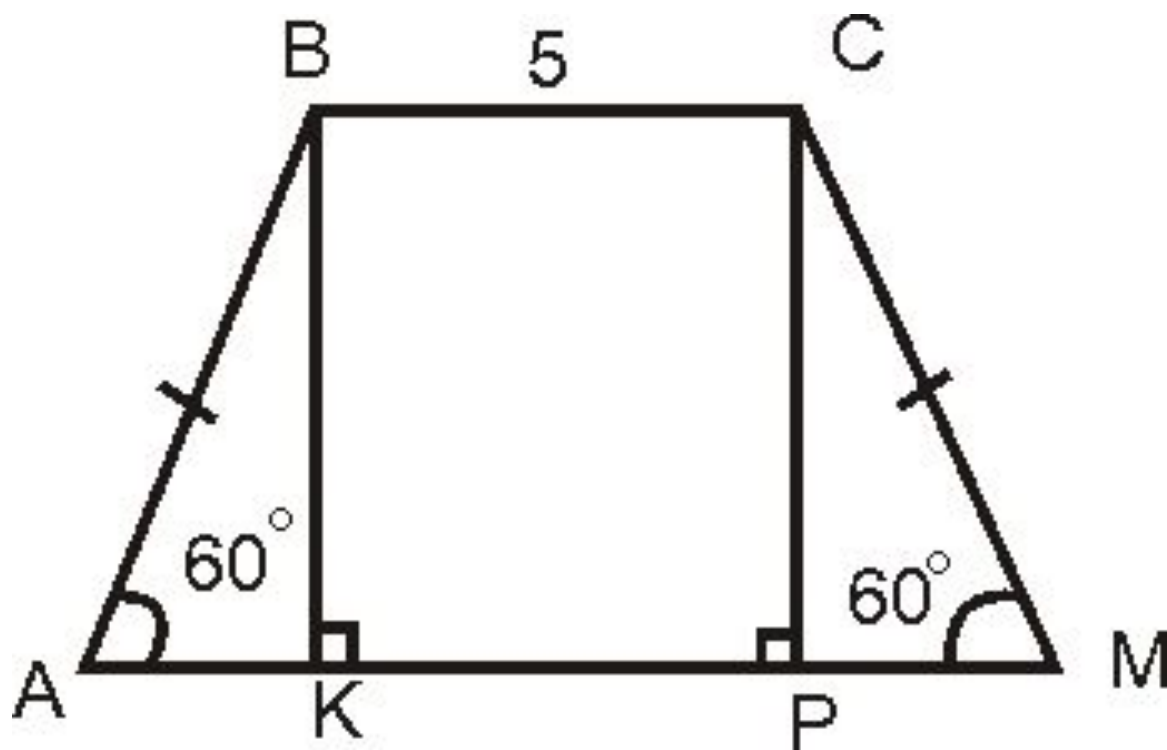

ДАНО: $ABCD$ -ТРАПЕЦИЯ

НАЙТИ: $\angle C$

