

**Презентация к уроку
по теме:
«Буксировка механических
транспортных средств. Перевозка
груза »**

**для профессии Водитель ТС категории
«В»**

*Преподаватель спец.
Дисциплин
Юдина Елена Степановна*

Буксировка на гибкой сцепке

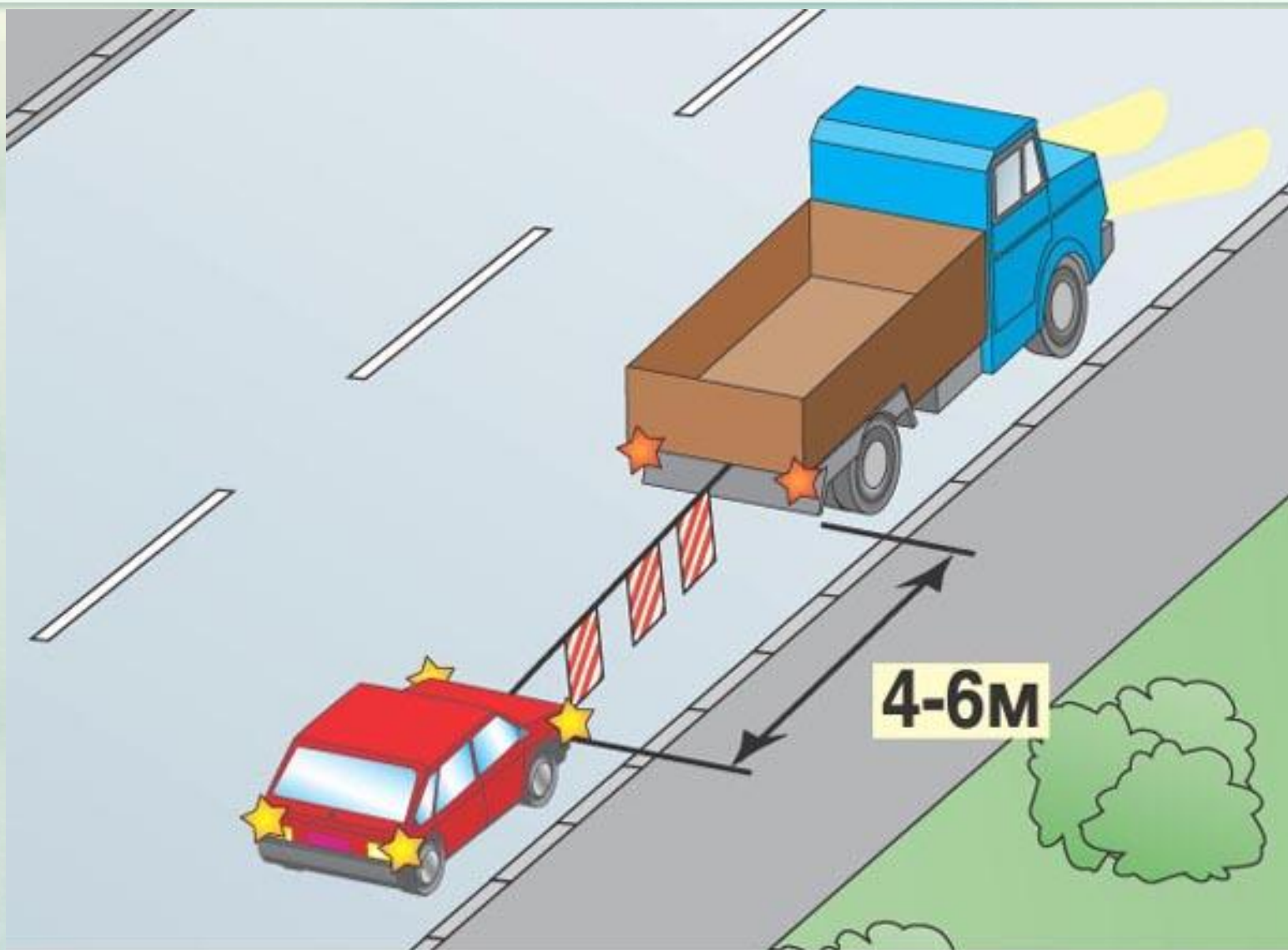

Буксировка на жесткой сцепке

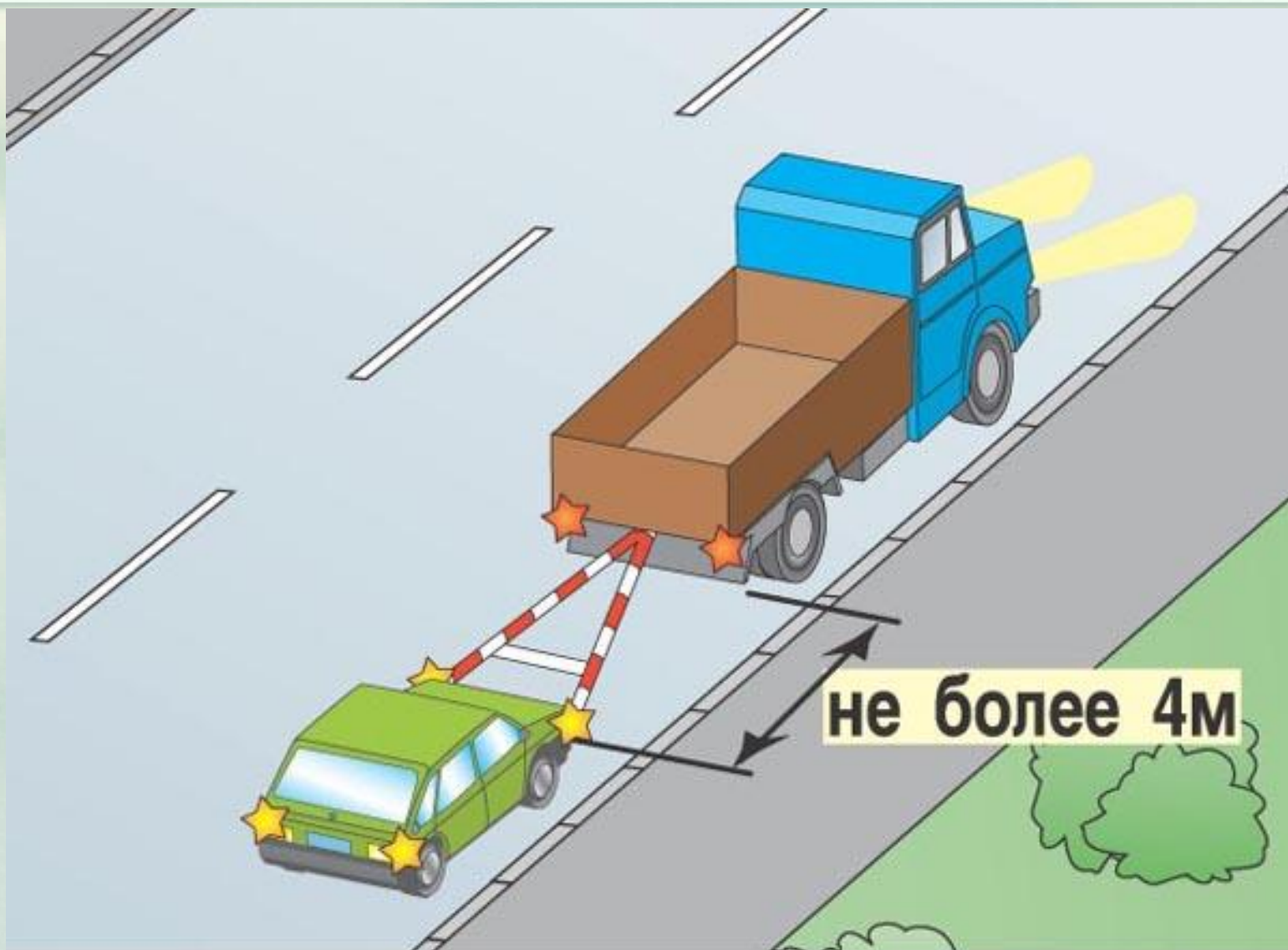

Буксировка «треугольником»

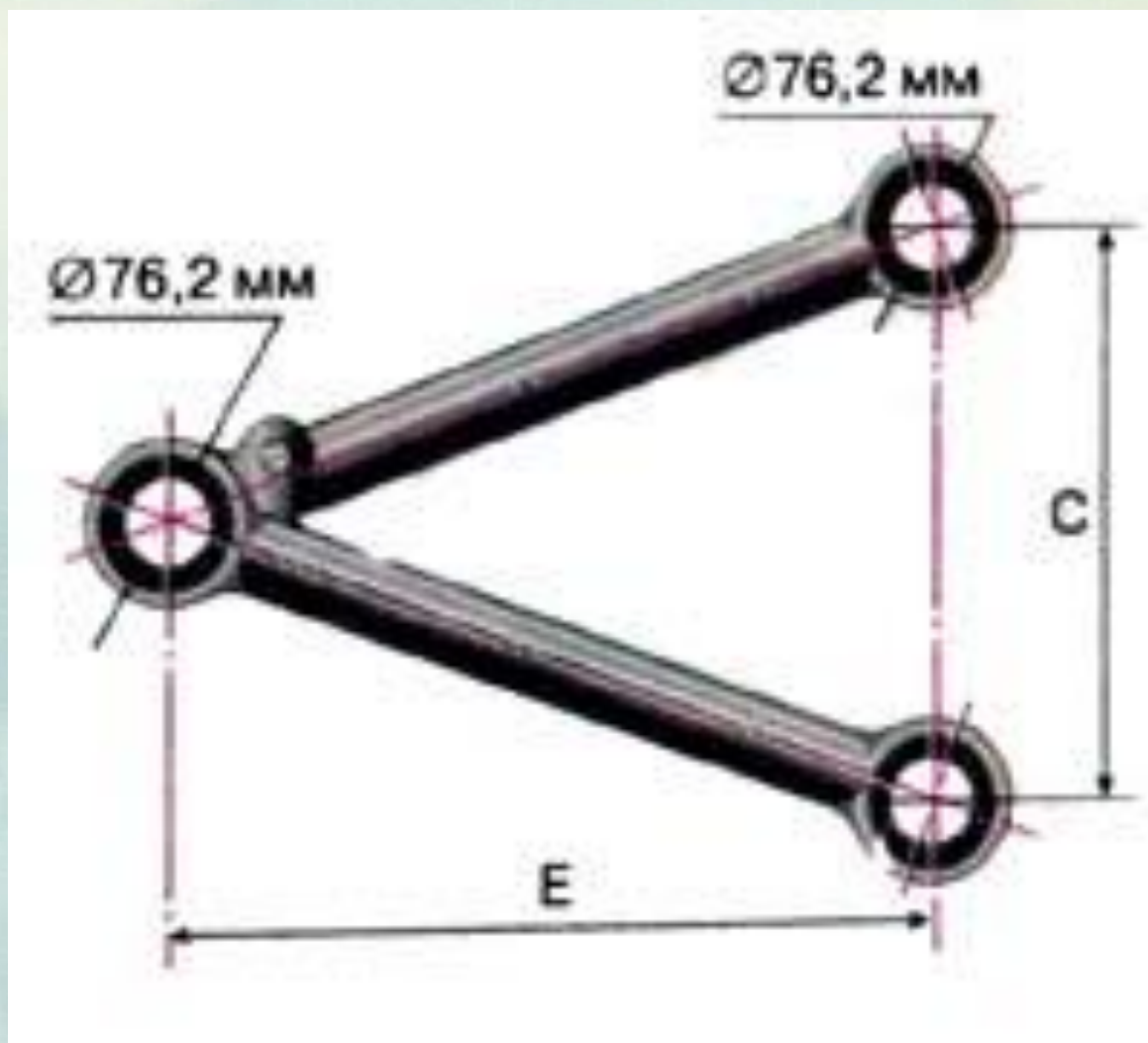

Буксировка способом частичной погрузки

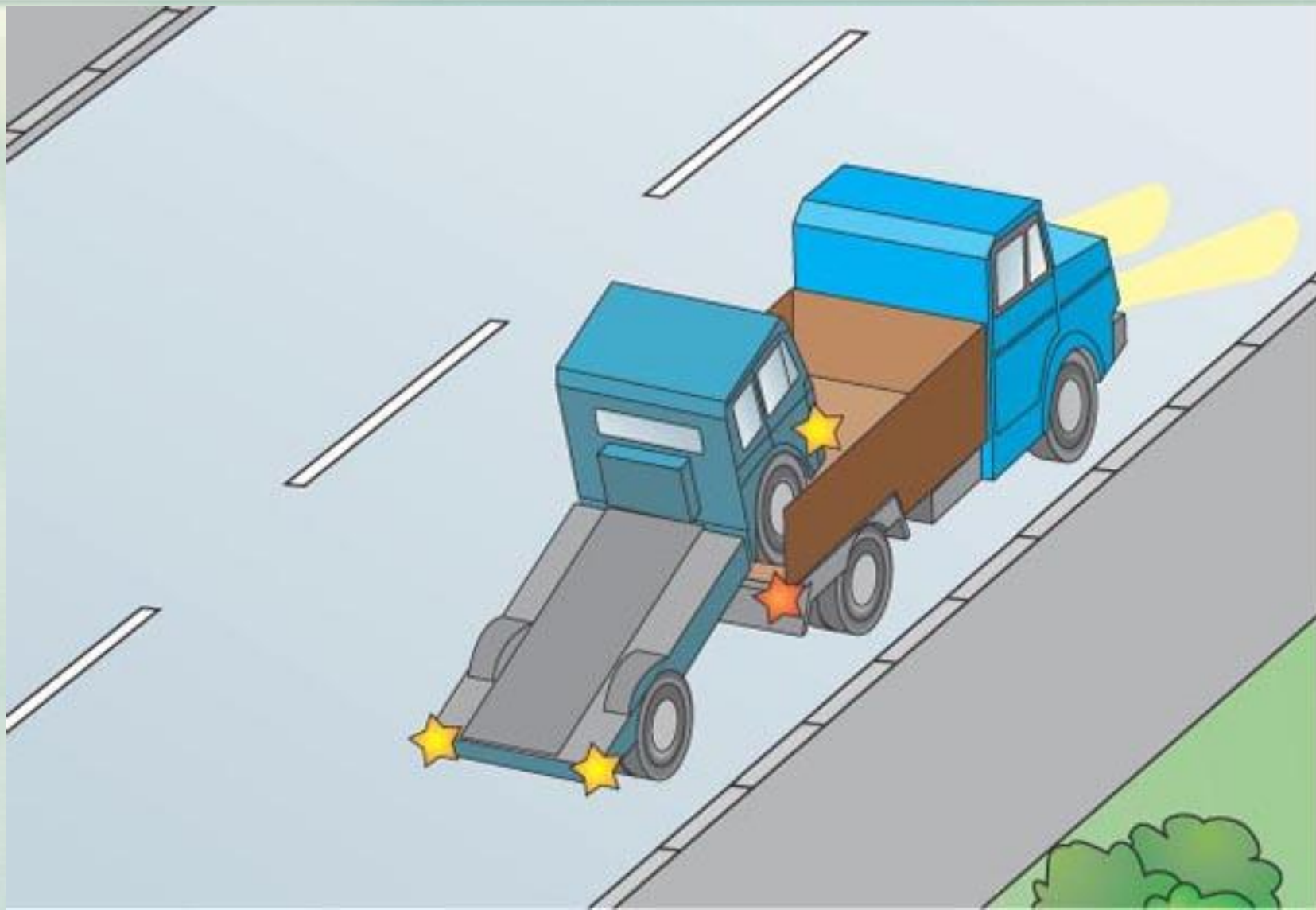

Буксировка с вывешиванием передней части автомобиля



Вариант эвакуации двух автомобилей



Запрещается буксировка ТС, у которых не действует рулевое управление



Запрещается буксировка двух и более ТС

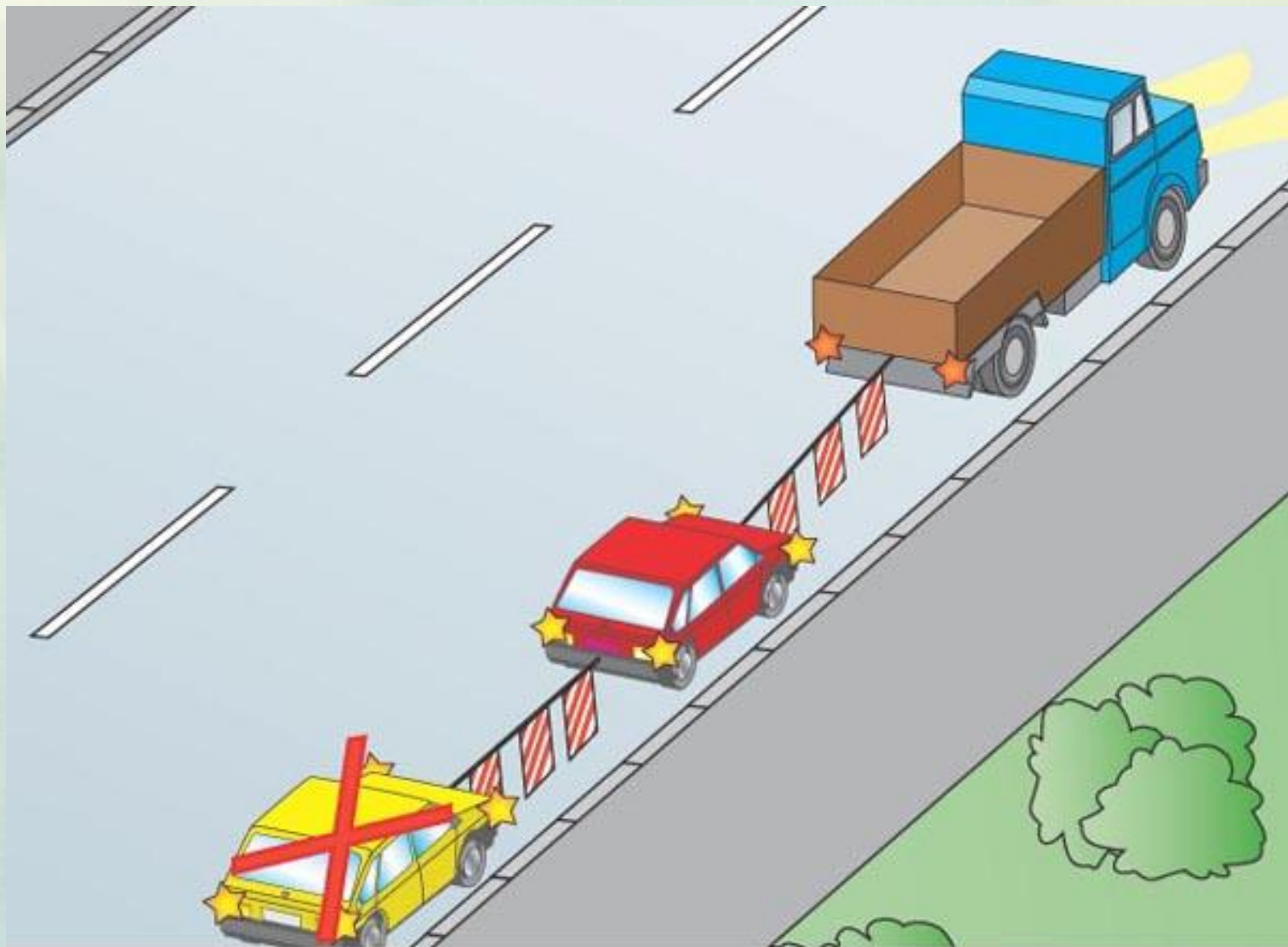

Буксировка неисправного автопоезда



Запрещается буксировка ТС с недействующей тормозной системой

$$P_2 > 1/2 P_1$$

Запрещается всеми способами

$$P_2 < 1/2 P_1$$



где P – фактическая масса транспортного средства

Запрещается буксировка мотоциклами без бокового прицепа и таких мотоциклов



Запрещается буксировка в гололедицу на гибкой сцепке

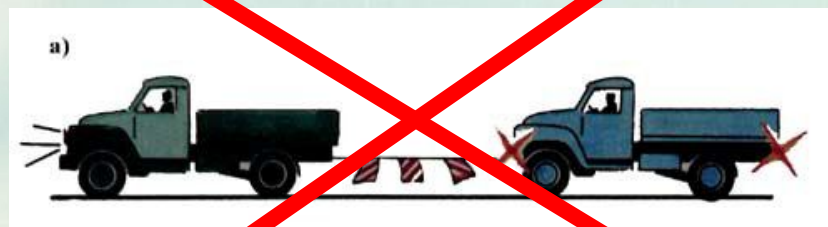

Буксировка легковых автомобилей на гибкой сцепке



На буксируемом автомобиле должна быть включена аварийная световая сигнализация



Кнопка



Клавиша



При отсутствии или неисправности аварийной сигнализации

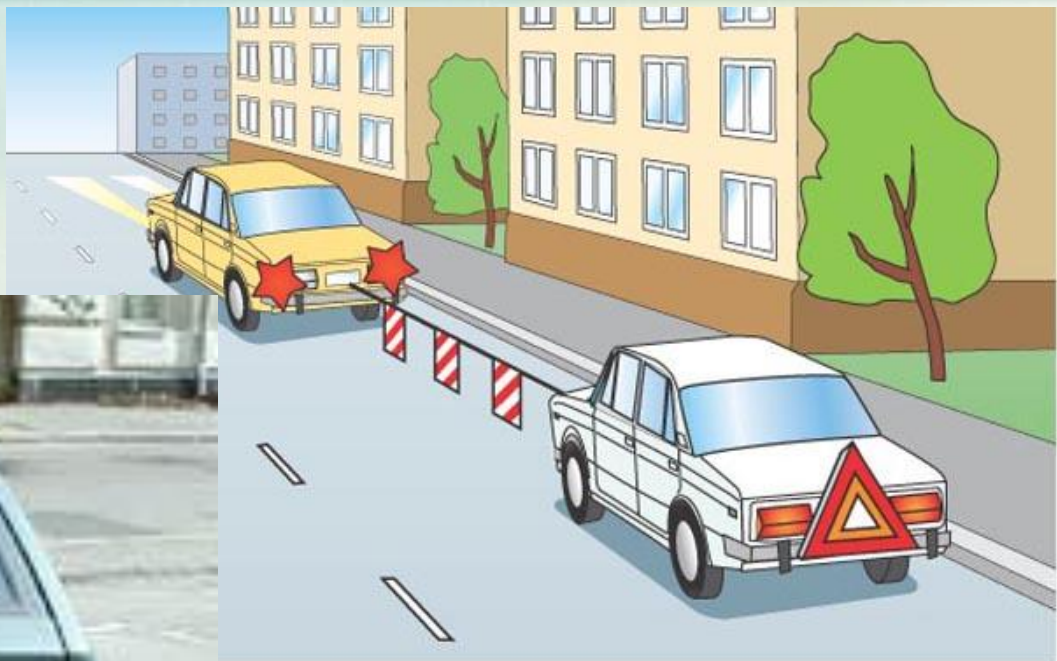

Закрепление троса для буксировки



Автомобили соединяйте тросом по диагонали



Не допускайте попадания троса под колеса автомобиля



Плавно натяните трос и медлено разгонитесь



ПАССАЖИРЫ перевозить можно



Производите поворот по большему радиусу



Учебная езда

Первоначальное обучение проводится на закрытых площадках или автодромах

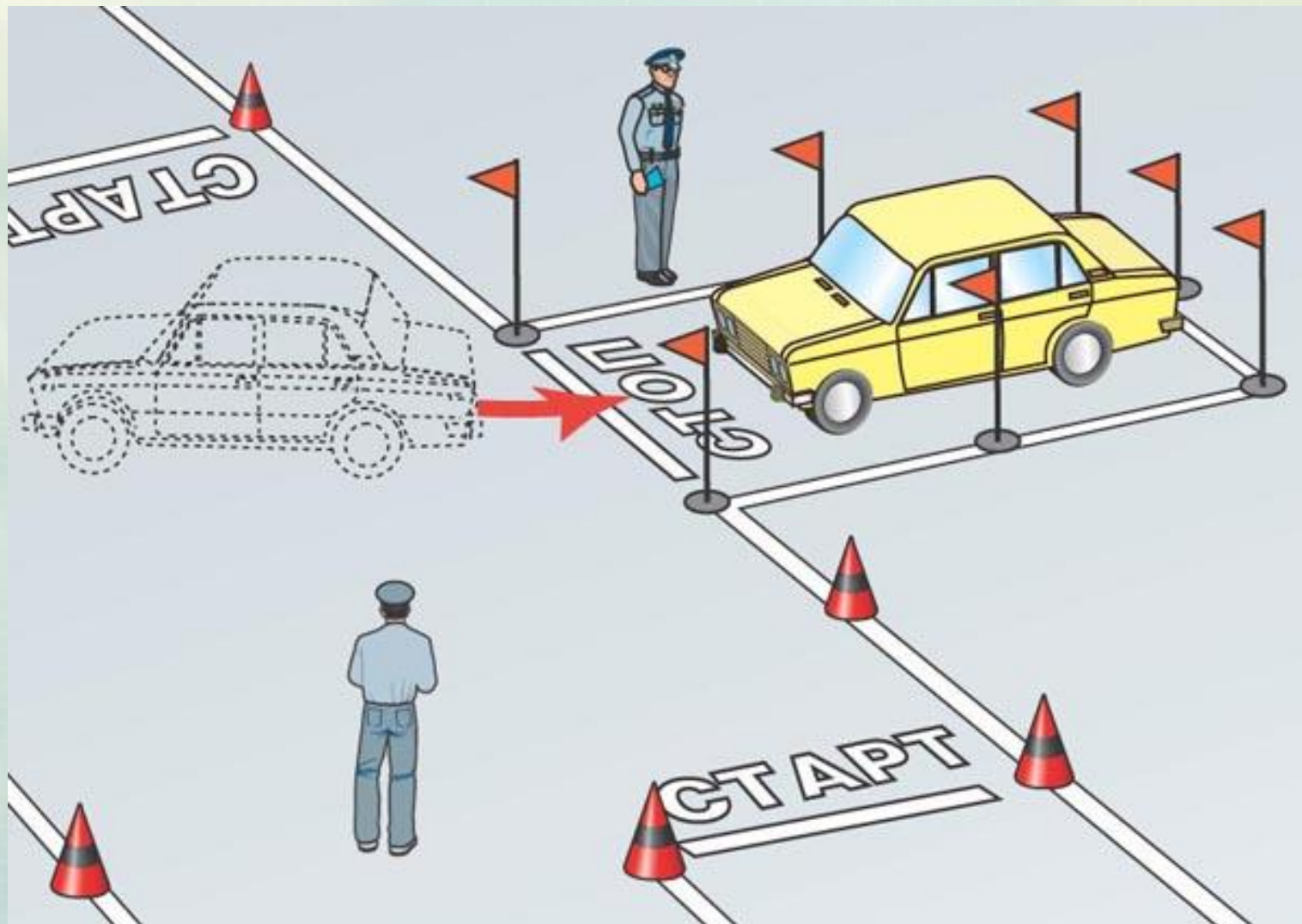

Требования к обучаемому и обучающемуся

Учебная езда
(только с обучающим)

Обучающийся

Иметь первоначальные
навыки управления ТС

Должен знать и выполнять
требования ПДД

Обучающий

Документ на право обучения
вождению ТС данной категории

ВОДИТЕЛЬСКОЕ УДОСТОВЕРЕНИЕ PERMIS DE CONDUIRE

Категории транспортных средств, на управление которыми выдано удостоверение

A	Мотоциклы		
B	Автомобили, за исключением относящихся к категории А, разрешенная максимальная масса которых не превышает 3500 кг и число сидячих мест которых, помимо сиденья водителя, не превышает восьми.	D	Автомобили, предназначенные для перевозки пассажиров и имеющие более восьми сидячих мест, помимо сиденья водителя.
C	Автомобили, за исключением относящихся к категории D, разрешенная максимальная масса которых не превышает 3500 кг.	E	Составы транспортных средств с тягачом, относящимся к категориям B, C или D, которыми водитель имеет право управлять, но которые не входят сами в одну из этих категорий или в эти категории.

Возраст обучаемого

не менее 16 лет



не менее 16 лет



Оборудование ТС, используемого для обучения вождению

Дополнительной педалью привода сцепления (кроме транспортных средств с автоматической трансмиссией)

Дополнительной педалью привода тормоза

Знаком "Учебное транспортное средство"

Зеркалом заднего вида для обучающего

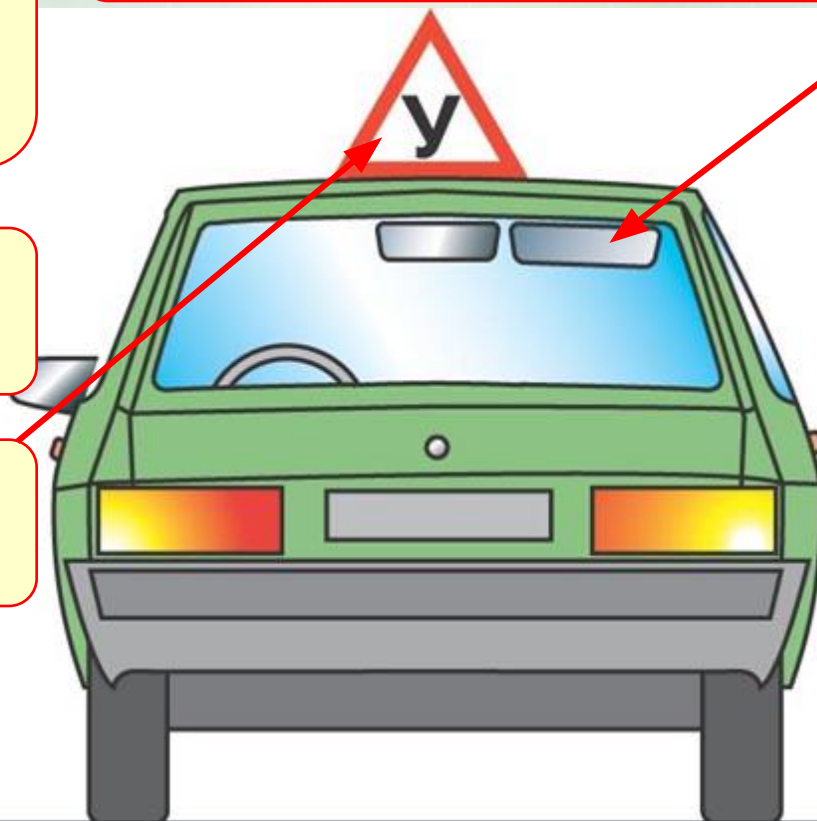

Перевозка людей



Перевозка людей запрещена



Перевозка людей запрещена



Перевозка детей до 12-летнего возраста на заднем сиденье мотоцикла запрещена





23.4 Груз, выступающий за габариты транспортного средства спереди или сзади более чем на 1 м или сбоку более чем на 0,4 м от внешнего края габаритного огня, должен быть обозначен опознавательными знаками "Крупногабаритный груз", а в темное время суток и в условиях недостаточной видимости, кроме того, спереди — фонарем или световозвращателем белого цвета, сзади — фонарем или световозвращателем красного цвета.

При перевозке грузов водитель обязан

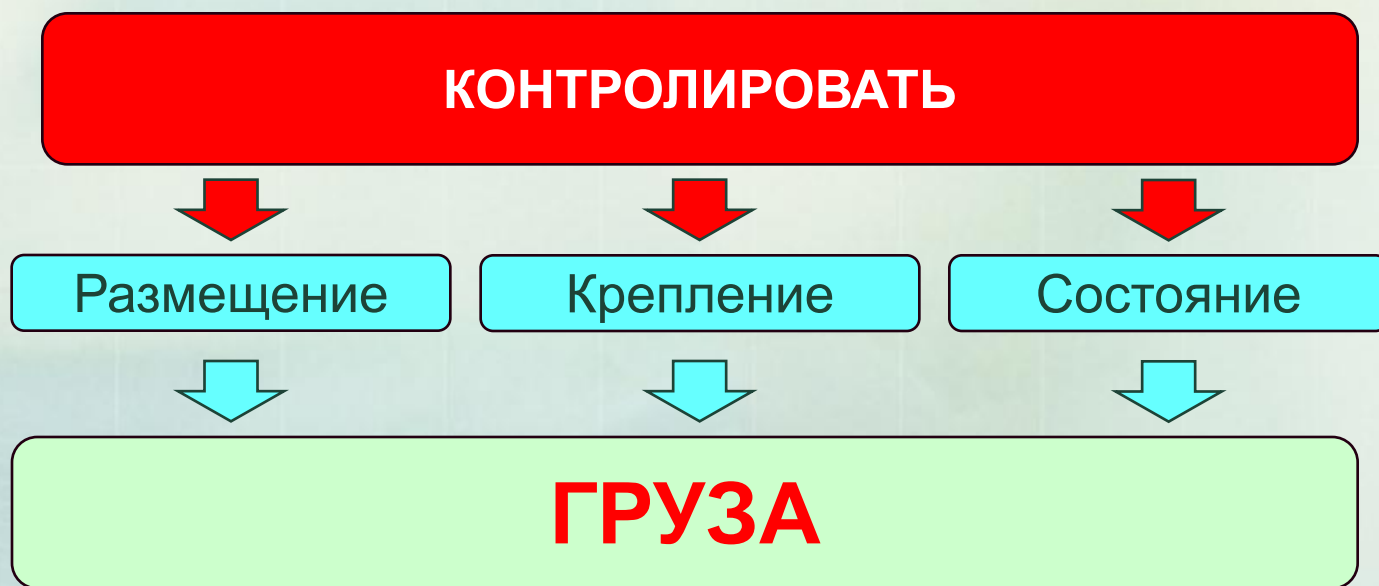
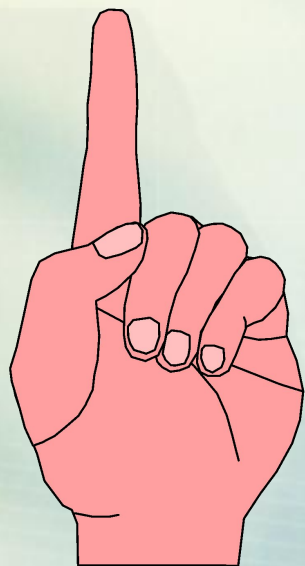

Условия перевозки грузов



Перевозка грузов

В темное время суток
В условиях недостаточной видимости

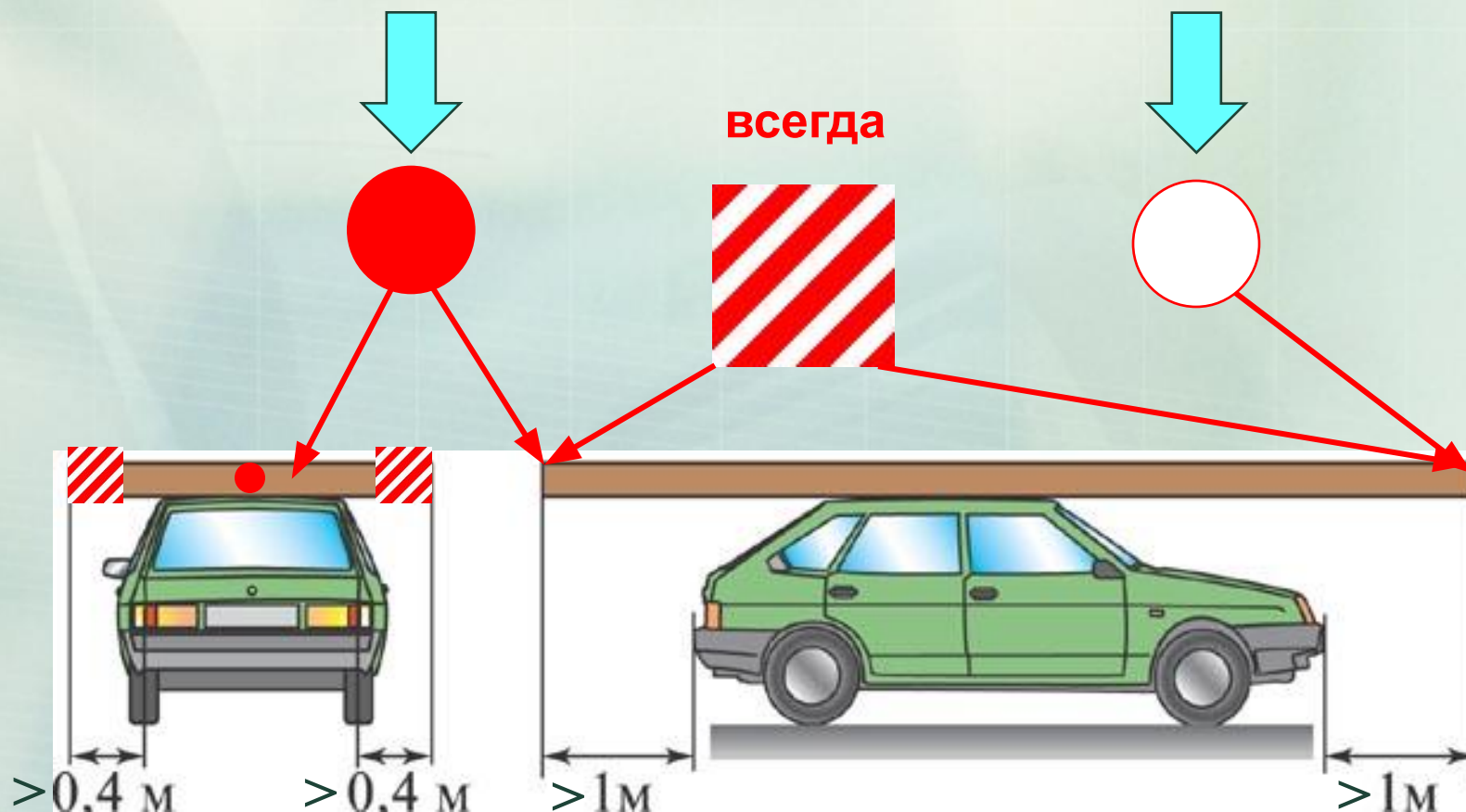

Перевозка грузов осуществляется по специальным правилам

Перевозка тяжеловесных и опасных грузов

