

МЕТОДЫ И ПРИБОРЫ ОЦЕНКИ ИЗНОСА ДОРОЖНЫХ ПОКРЫТИЙ

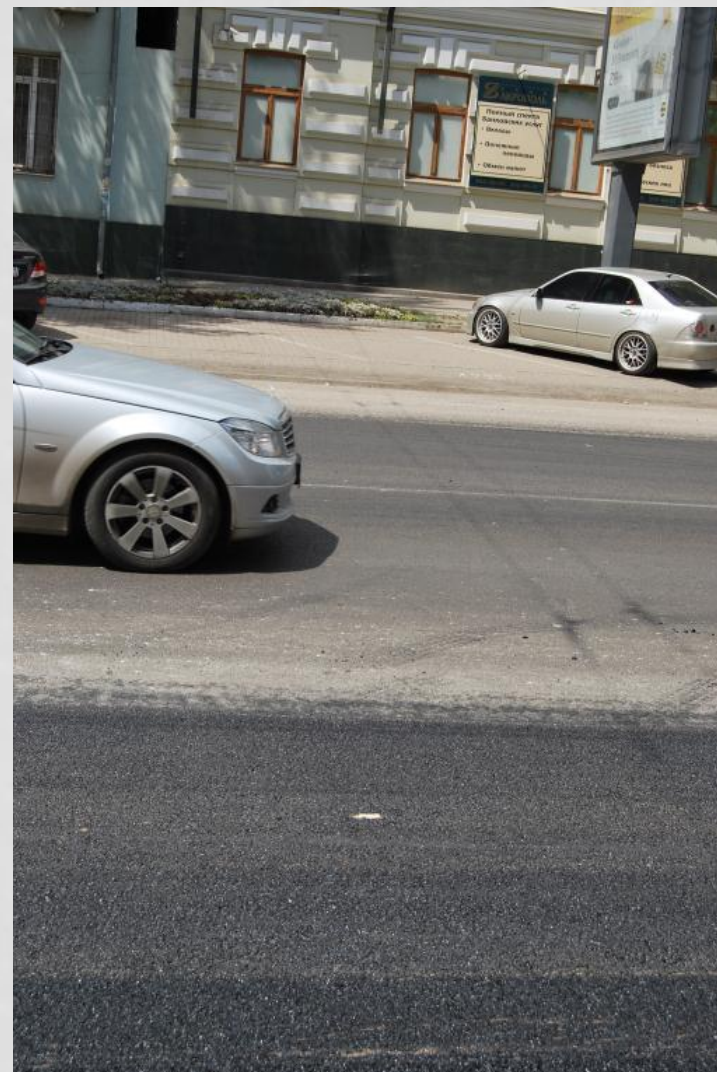

ЗАКЛАДКА РЕПЕР-МАРОК

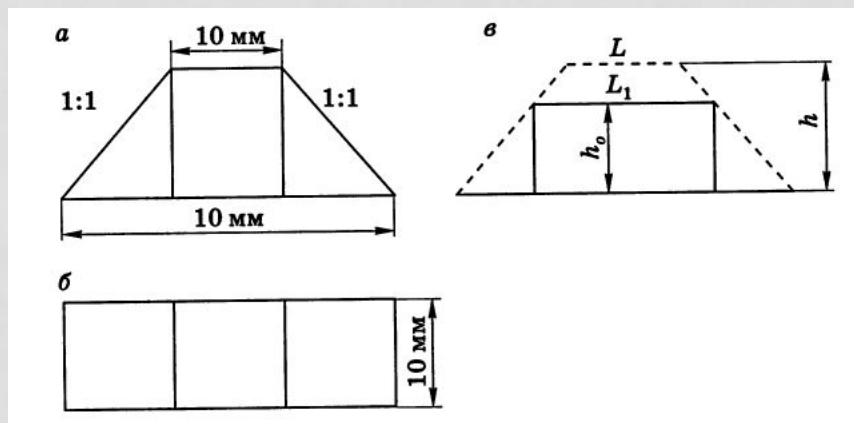

ЗАКЛАДКА РЕПЕР-СТАКАНЧИКОВ

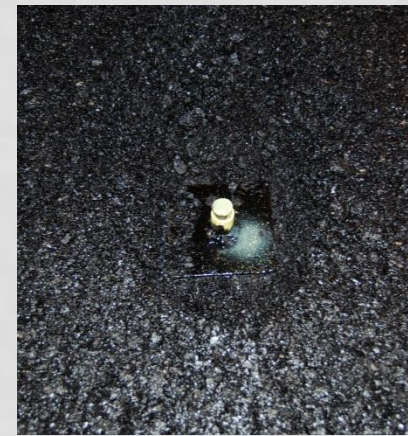
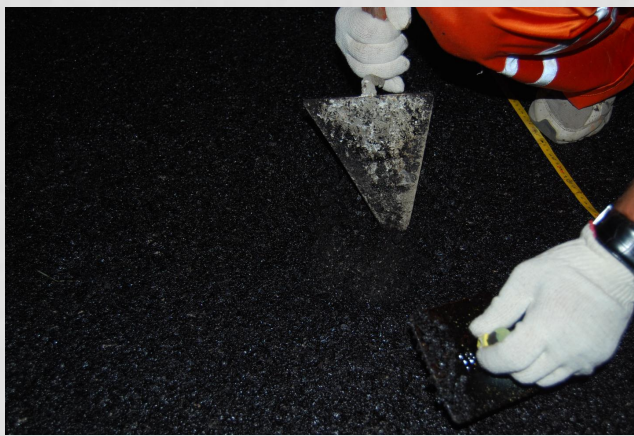
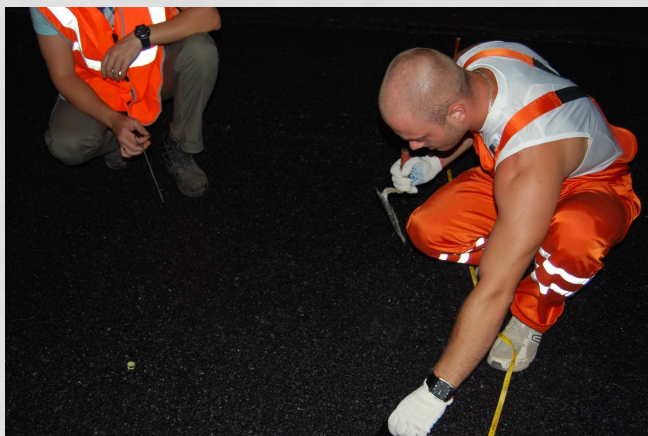
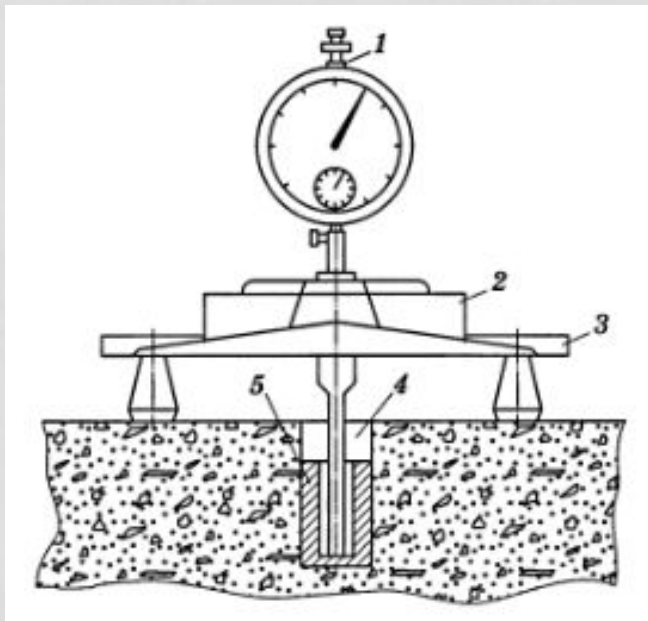





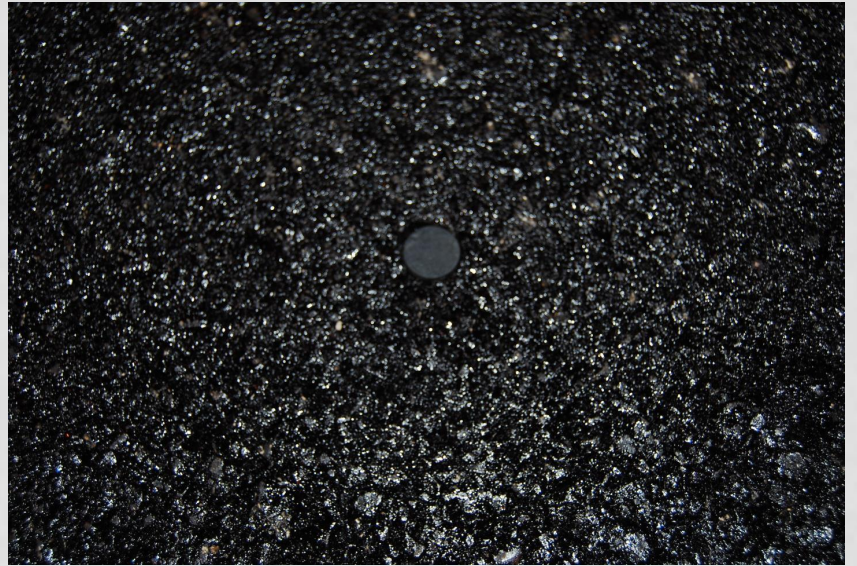

УЧЕТ ДВИЖЕНИЯ



МЕТОДЫ УЧЕТА ДВИЖЕНИЯ

Выборочный

Сплошной

Визуальный

Автоматический

Контактно-механический
Магнитно-индуктивный
Зондирующих импульсов



КОНТАКТНО-МЕХАНИЧЕСКИЕ



Рис. 7.2. Схема полевых весов с платформами:
1 — платформа; 2 — рама весов; 3 — шаровая опора; 4 — взвешивающий элемент; 5 — продольный стабилизатор; 6 — поперечный стабилизатор



КОНТАКТНО-НАЖИМНЫЕ

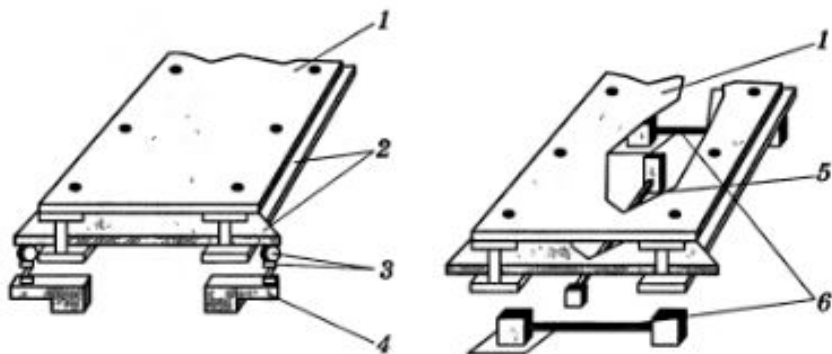
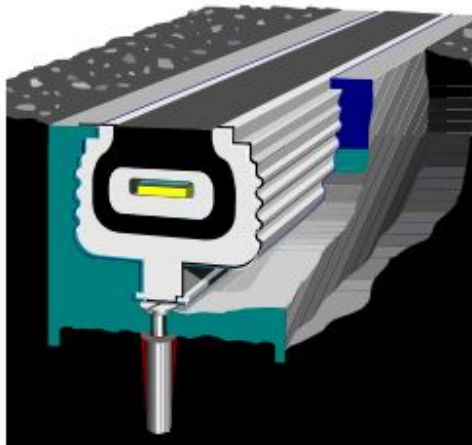
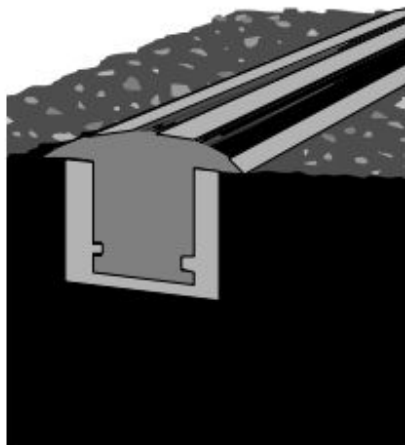
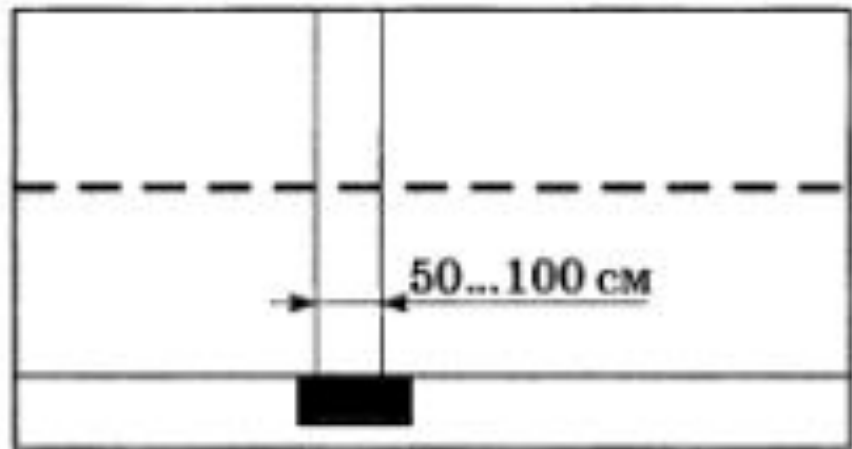
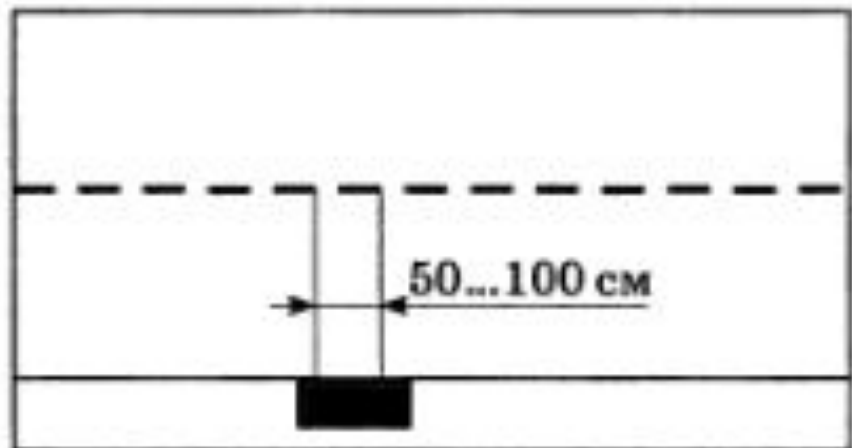

Пневматические



Marksman 420 Tube Counter

Вибрационный трибоэлектрический детектор



Роликовый детектор

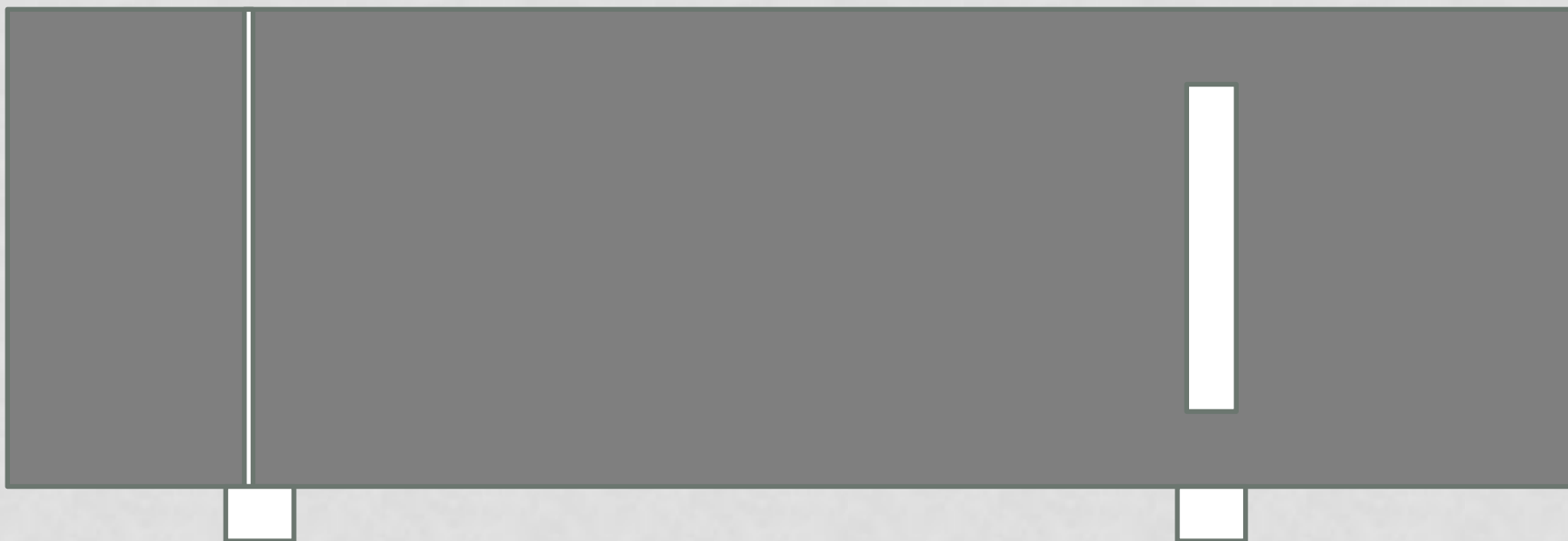
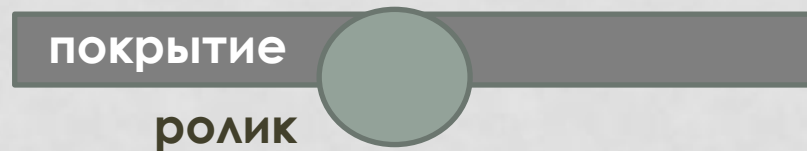

МАГНИТНО-ИНДУКТИВНЫЕ

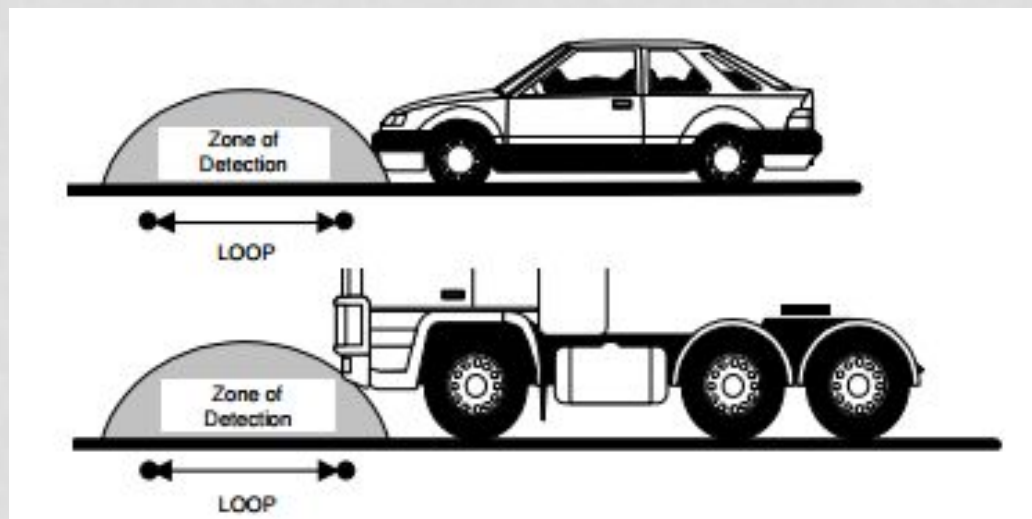
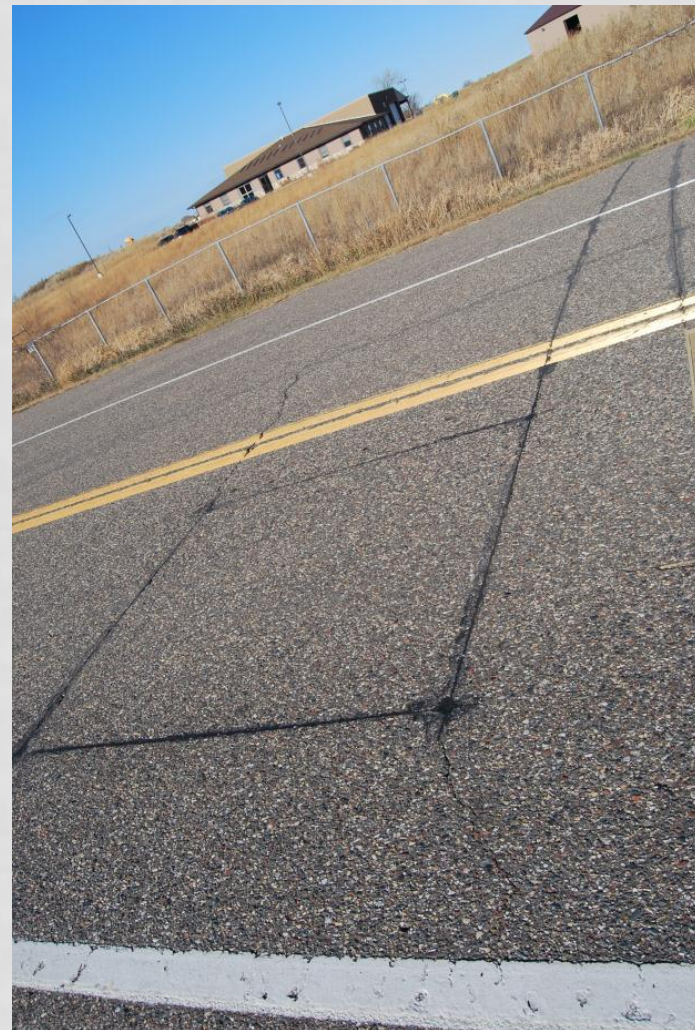
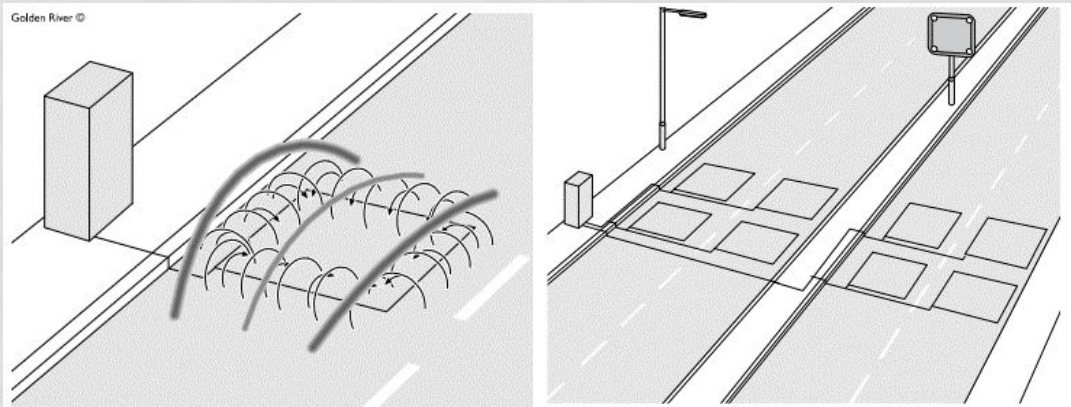

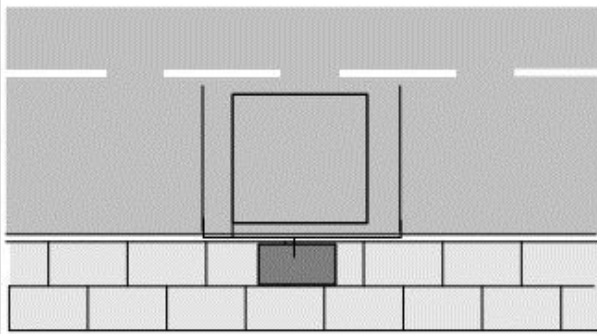

Marksman 660

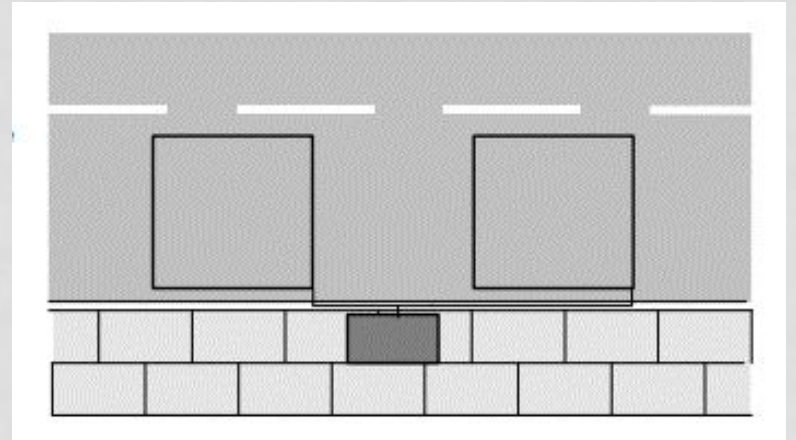
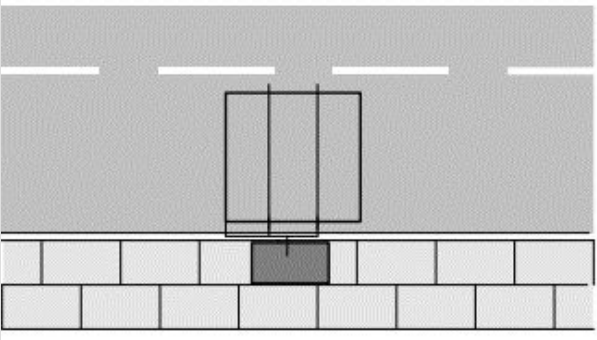
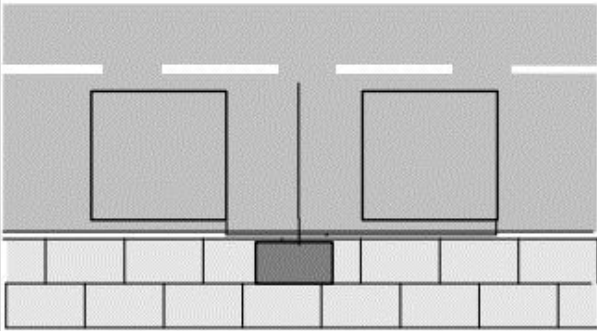

Методы зондирующих импульсов

Лучевого барьера

Локационные

Фотоэлектрические

С использованием принципа эхолота

С использованием эффекта Доплера

Инфракрасные

Ультразвуковые

Радиолокационные (радары)

Лучевой барьер

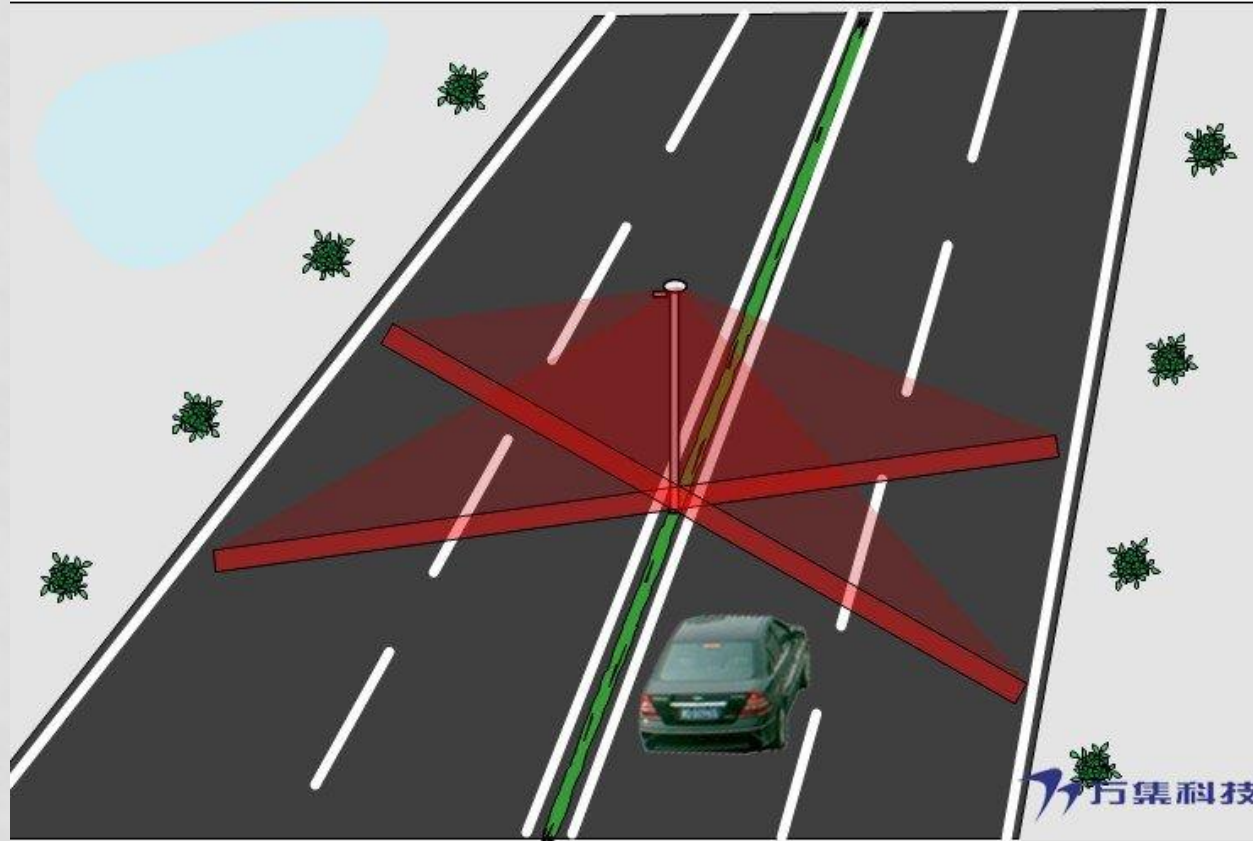

ПУДП 1

С использованием принципа эхолота

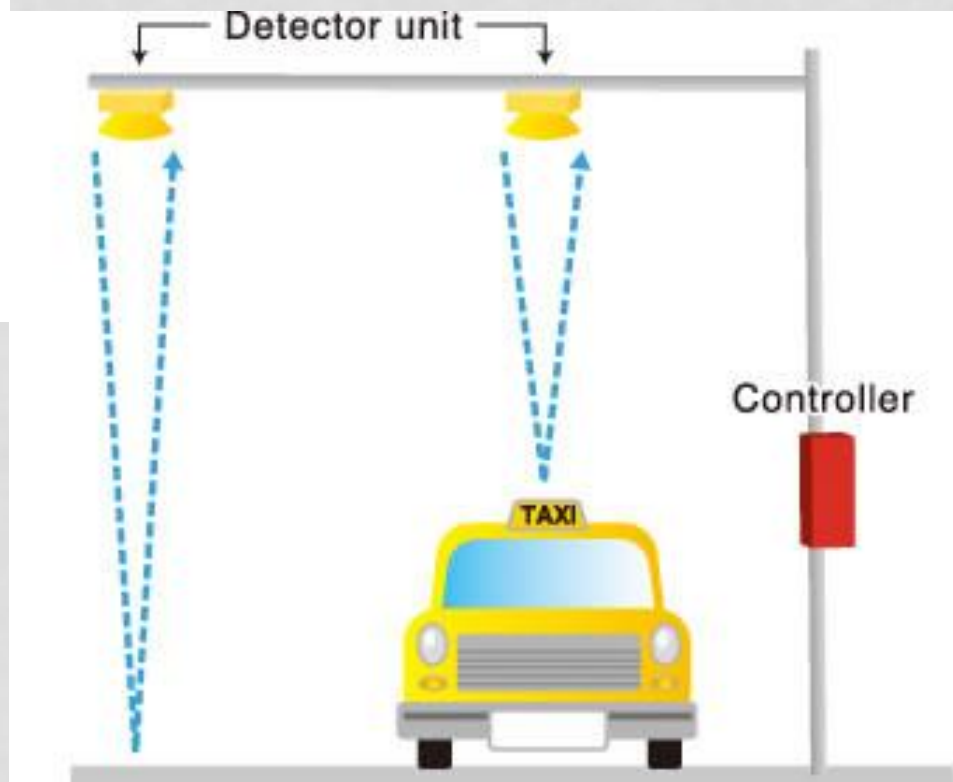

С использованием эффекта Доплера

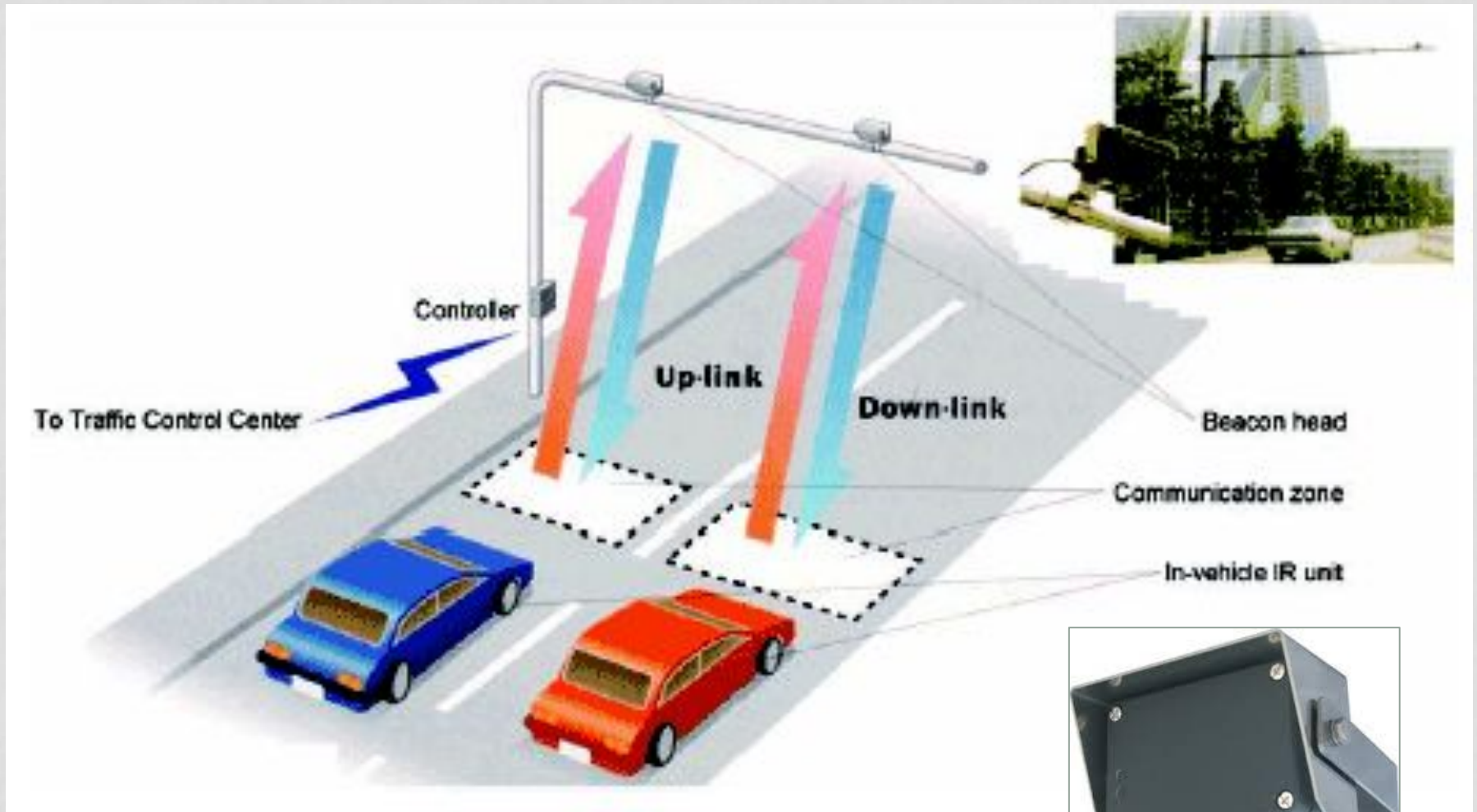

Детектор инфракрасного излучения

