

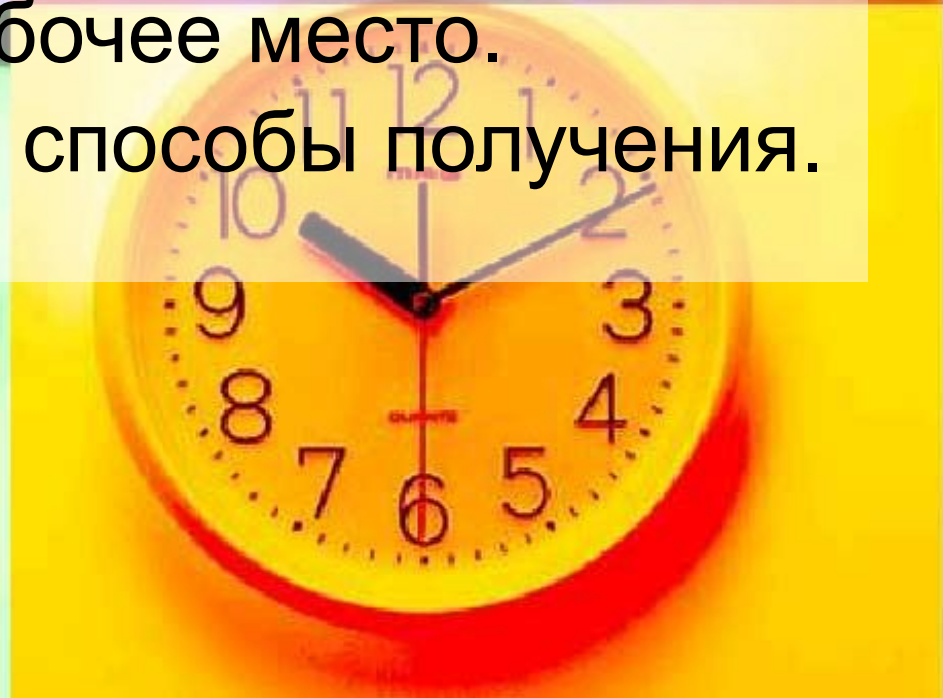

Тема:

Рабочее место.

Проволока способы получения.





## Цели:

- ознакомление с рабочим местом в слесарной мастерской
- Что такое слесарные тиски и для чего нужны они нужны
- раскроем какими свойствами обладает проволока
- и узнаем способы получения проволоки.



# Предметы изготовленные из металла?

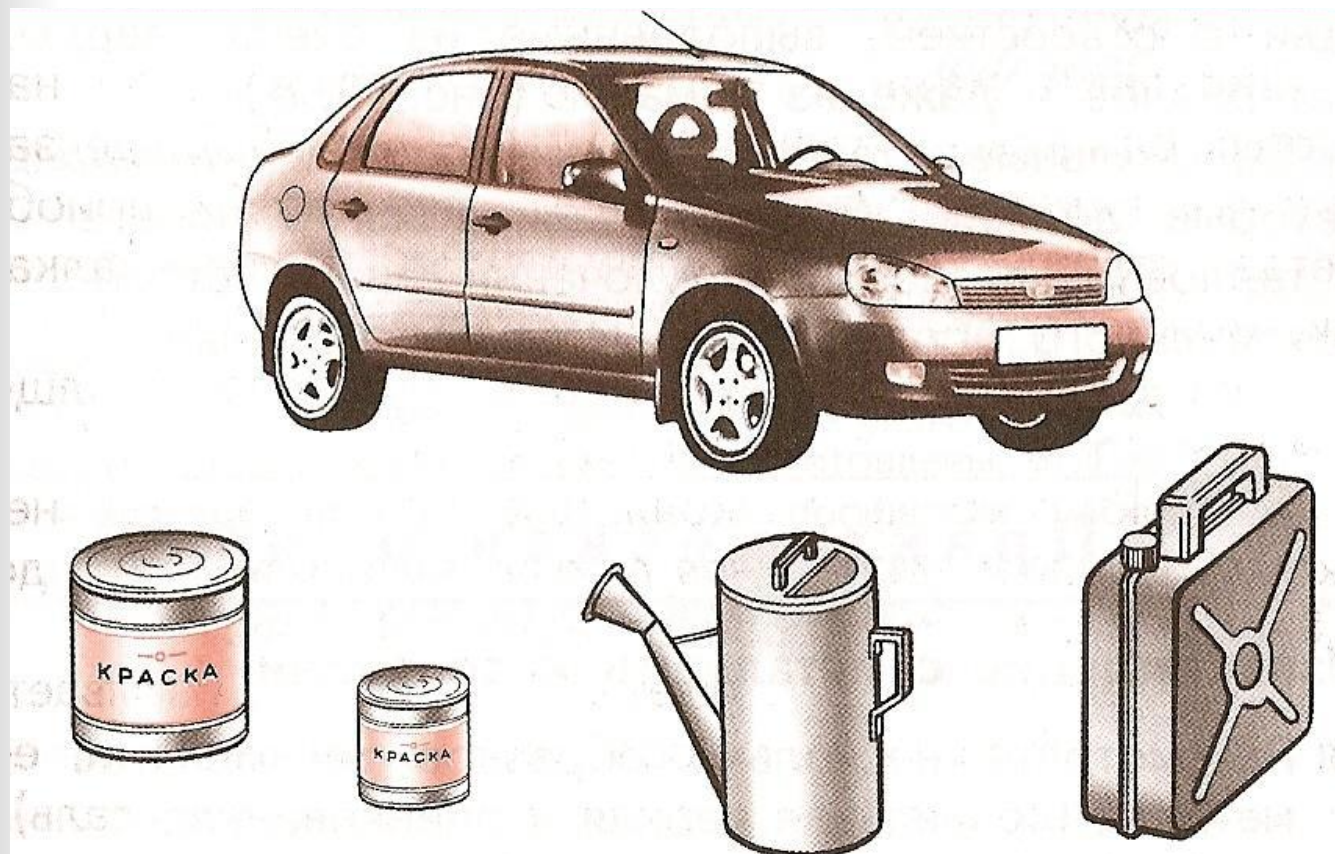

Какая проволока находится  
внутри электрической  
лампочки?

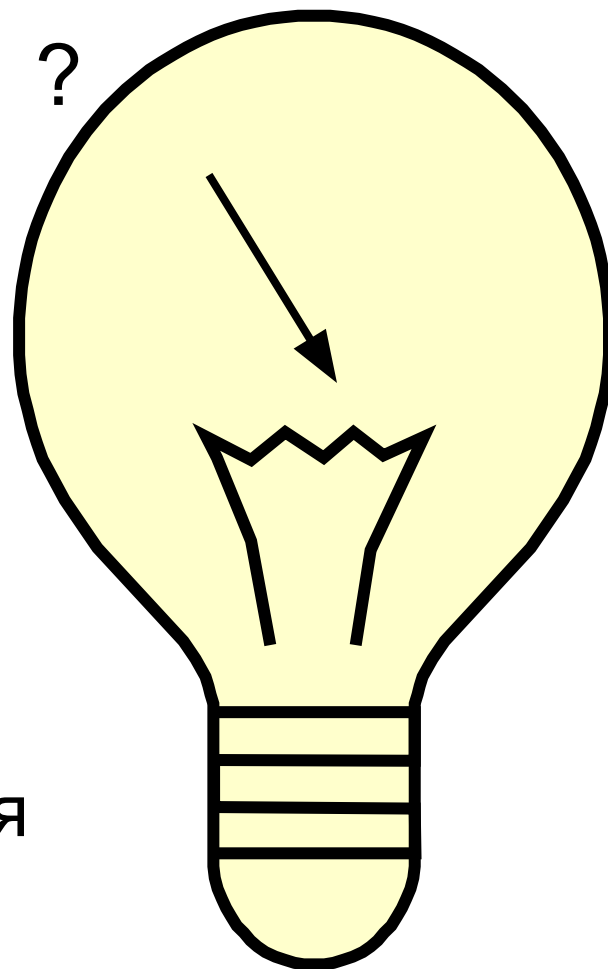

- Вольфрамовая



# Происхождение профессии слесарь.

- Происходит слово «слесарь» от немецкого слова «шлосс» что в переводе «замо'к».
- У русских мастеров слово «шлоссер» для упрощения произношения оно превратилось в «шлюсаря»
- Позже в «слесаря».





Как называется приспособление  
чем закрепляют заготовки ?

■ ?

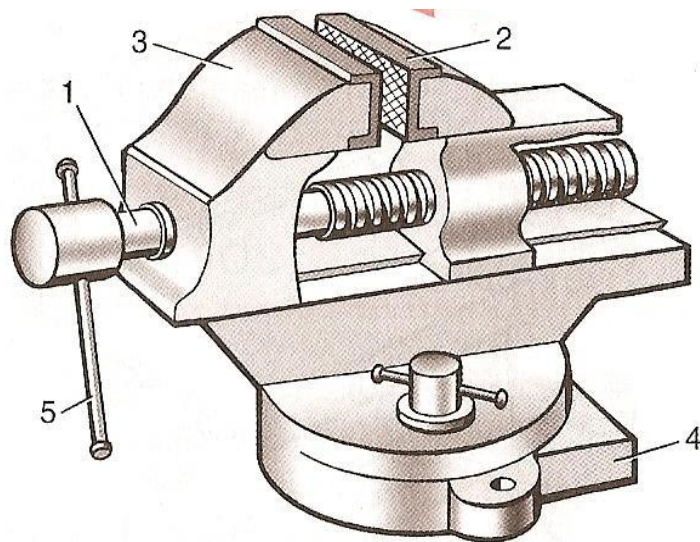

■ Слесарные тиски

# Какими свойствами обладают металлы?

- электропроводностью
- Теплопроводностью
- Пластичностью
- Ковкостью
- Намагничиваемостью
- металлическим цветом
- Твердостью
- температурой плавления
- и т.д.



# Что такое металлы?

- Металлы это вещества, обладающие высокой теплопроводностью и электропроводностью, металлическим блеском, пластичностью и другими характерными признаками.





# Что такое проволока и какой она бывает формы?

- Проволока это металлическое изделие большой длины и сравнительно малой толщины.

- Квадратная



- Круглая

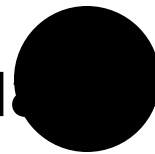

- Треугольная



# Что такое полуфабрикат?

- Полуфабрикат это изделие, которое служит для изготовления других предметов.



# Игра.

## «Изделия из проволоки».

- Правила:
- В течение 10 минут постарайтесь записать предметы, которые изготовленные из проволоки.
- Позже в классе, по очереди будем называть изделия из проволоки, при этом не подсказывать соседу и не повторять уже названные изделия.
- Если ученик затрудняется в ответе, то он выбывает из игры.
- Выигрывает тот, кто останется последним.





## Прокатка

- представляет собой постепенное обжатие слитка металла на прокатном стане между валками соответствующей формы. Получают проволоку катанку толщиной более 5мм.



# Прокатка.

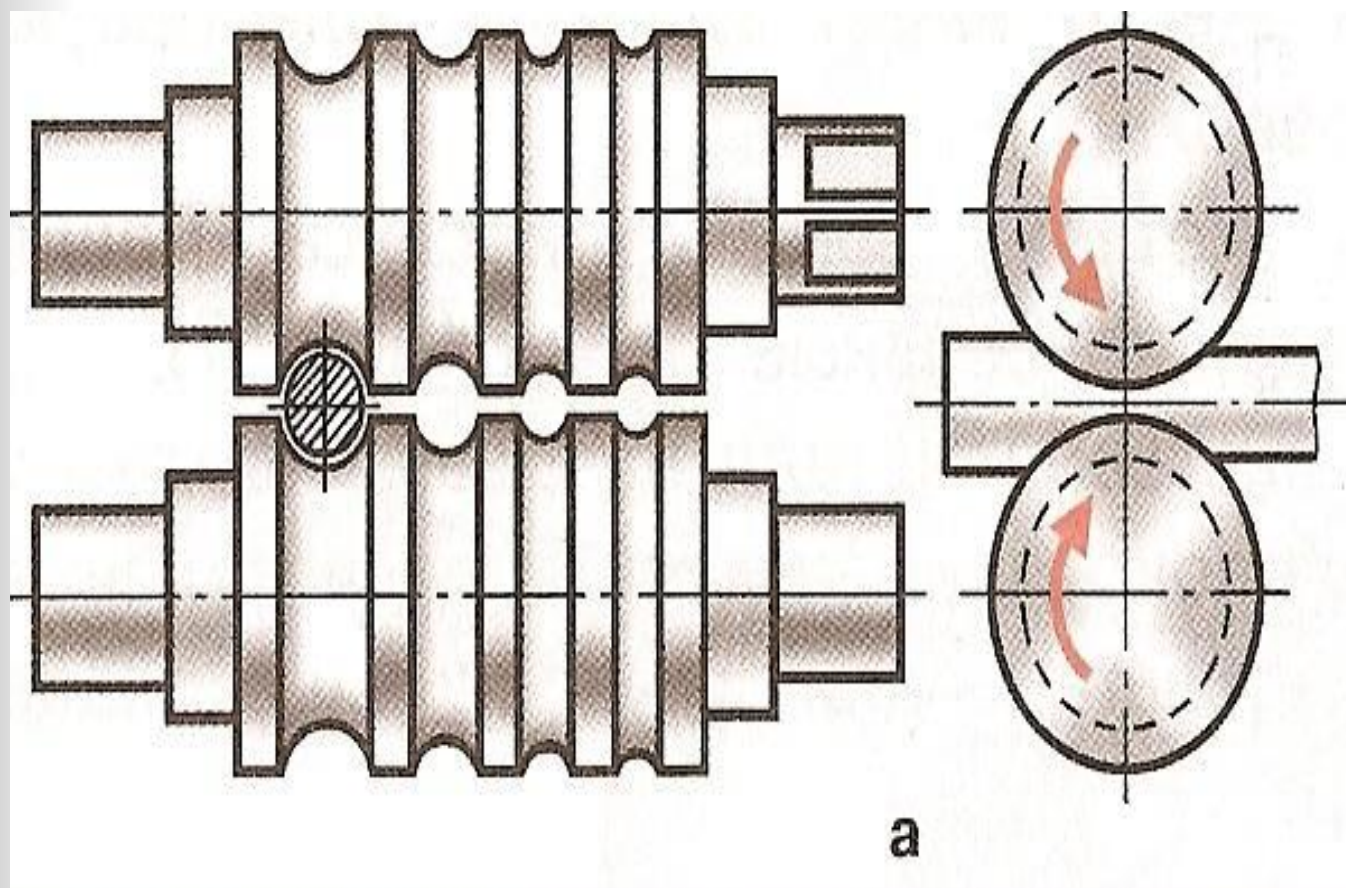

# Волочение

- последовательное протягивание прокатанной проволоки через уменьшительное отверстие (фильеру).





# Волочение

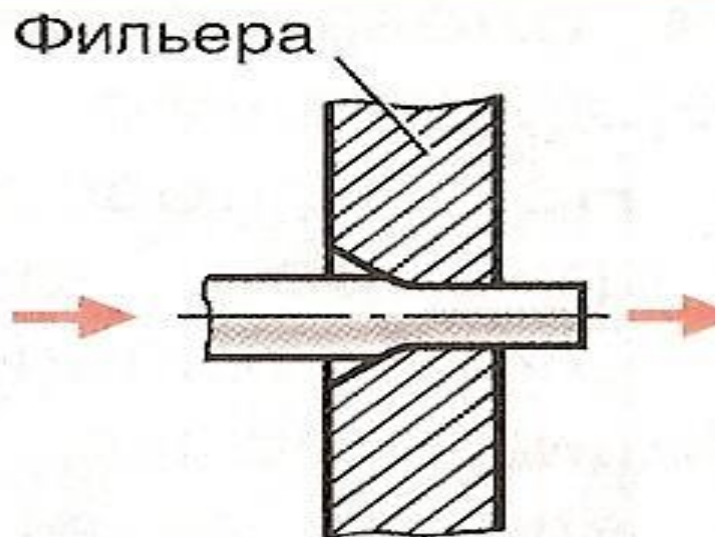

# Практическая работа

## Ознакомление с проволокой

- Рассмотреть и определить какая это проволока
- Какой цвет у проволоки
- Вспомните, где применяется изучаемый вами материал
- Начертите в тетради таблицу и запишите в ней результаты своих наблюдений.

Вид образца (тонкая или толстая проволока)	цвет	Свойства металла (легко, трудно гнется)	Область применения (что можно сделать из нее)

# Заключение

- И так что мы сегодня узнали?
- Как произошла профессия слесарь?
- Где появилась первая проволока?
- И какая же проволока легче всего гнется?





Конец урока



■ Спасибо всем за работу!