

# \* Стругание заготовок из древесины

# Мы уже знаем

1. Чтение эскиза детали
2. Выбор заготовки
3. Технологическая операция
4. Разметка заготовок
5. Пиление заготовок

Что делать дальше при изготовлении изделия?

\* Тема урока: **СТРОГАНИЕ ЗАГОТОВОК  
ИЗ ДРЕВЕСИНЫ**



# \*строгание

Это технологическая операция для придания заготовке нужной формы, размеров и создания на ней ровной и гладкой поверхности

Она заключается в снятии с поверхности заготовки тонких слоев древесины в виде стружки



# Строгание может быть



ручное

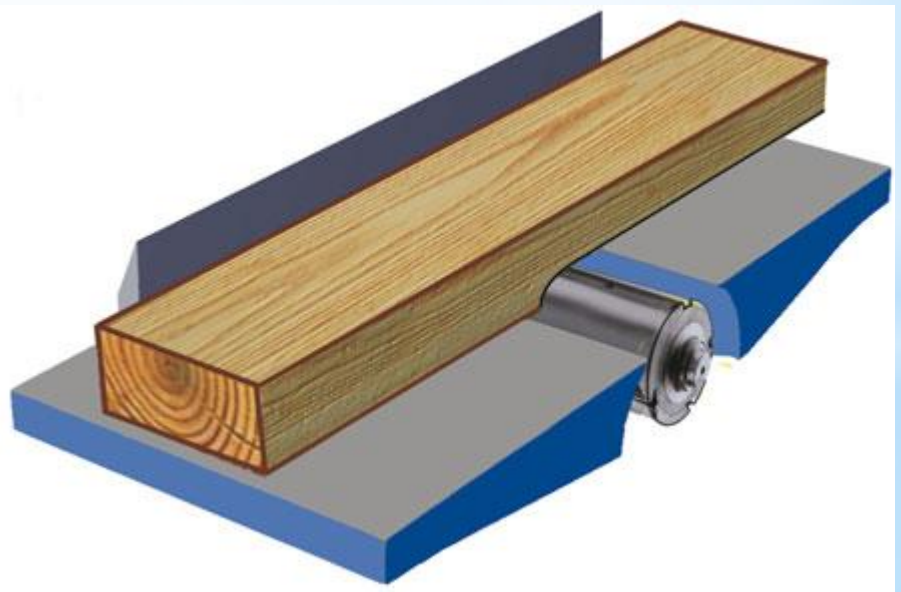

механическое

# Инструменты для строгания -- струги



Рис. 25. Виды стругов:  
а – шерхебель; б – рубанок; в – фуганок

- \* Шерхебель - для чернового строгания  
Рубанок - для чистового строгания

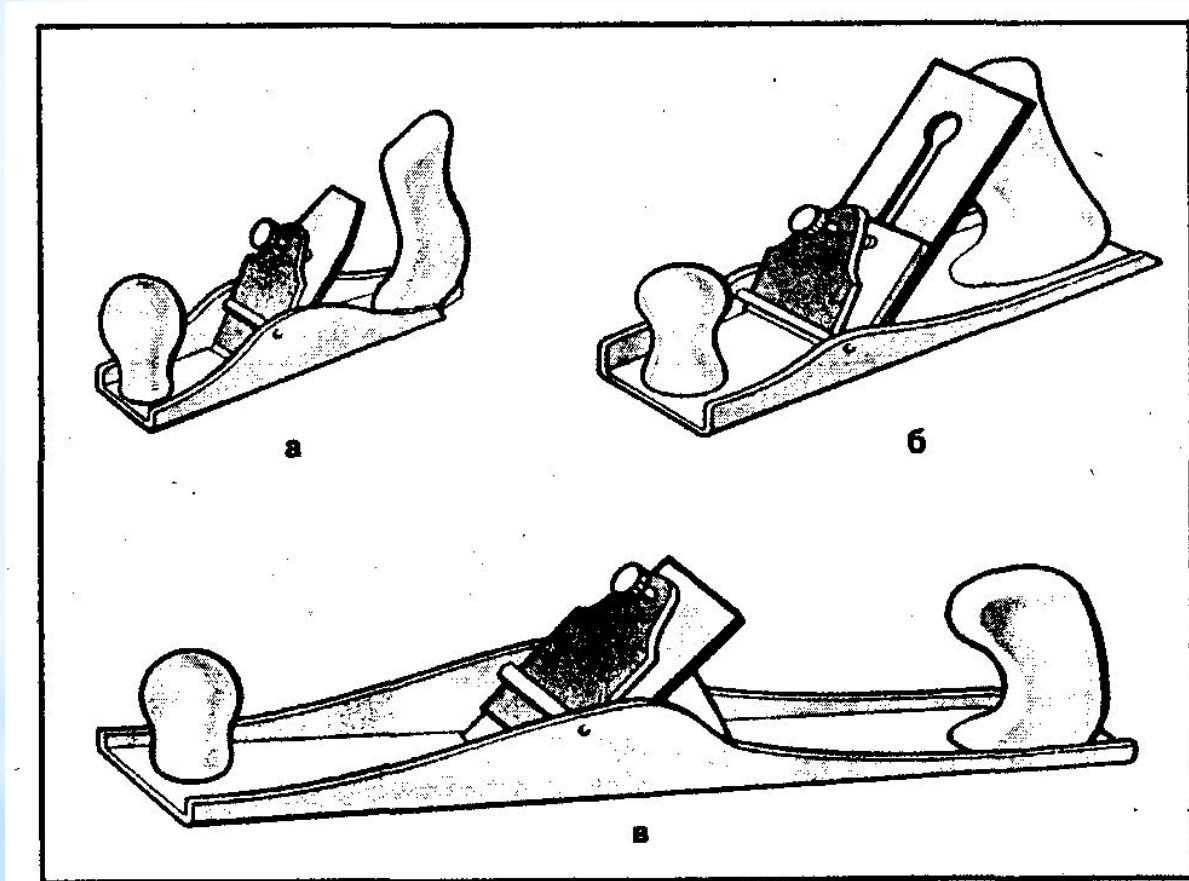

Рис.2. Ножи: а - шерхебеля; б - рубанка; в - рубанка с стружколомателем;  
1 - стружколоматель.

# \* Специальные струги

Зензубель  
Фальцгебель  
Шпунтубель  
Калевка  
Шлифтик  
Горбач  
Цинубель



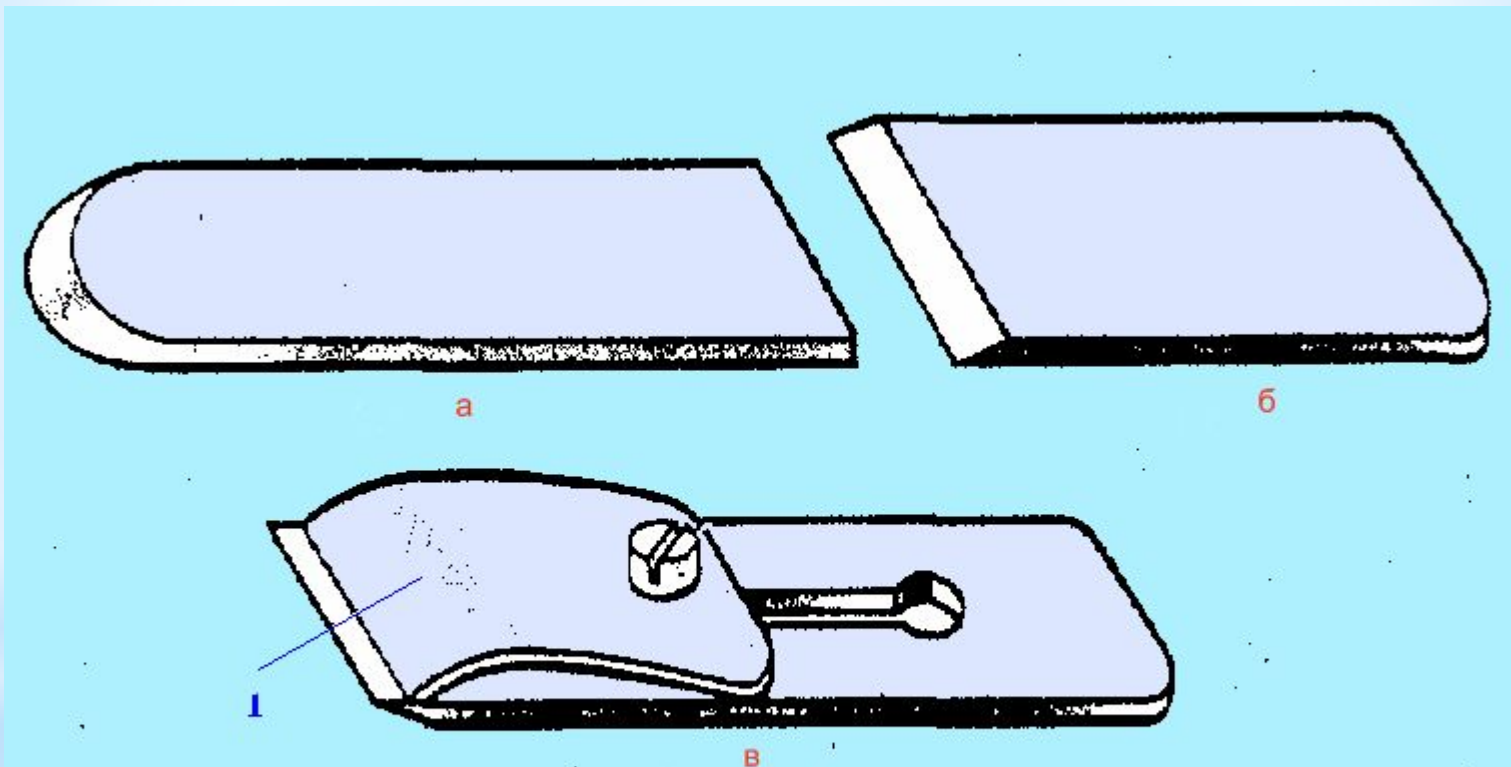
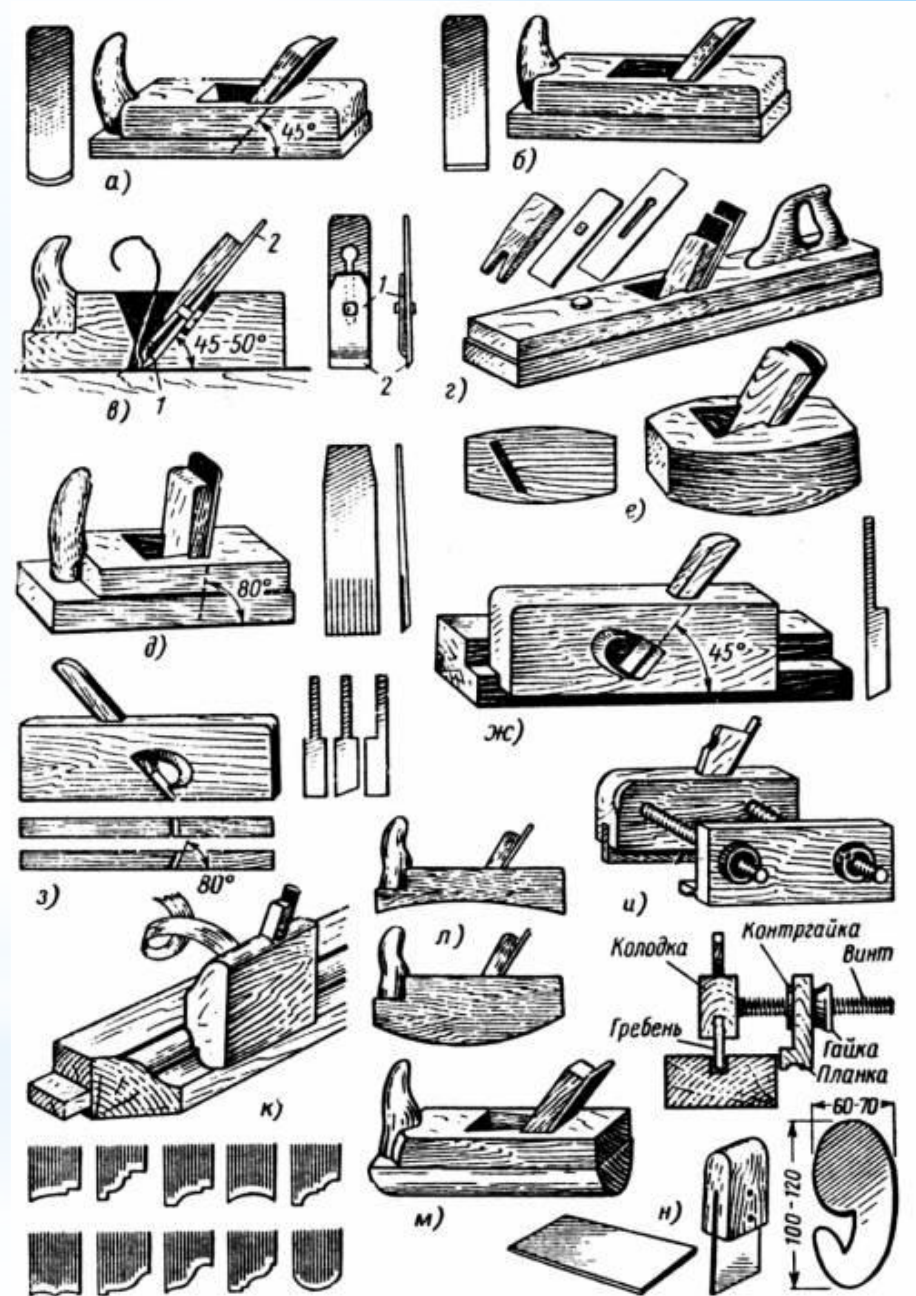

# \* Виды строганных поверхностей



# \* Виды рубанков

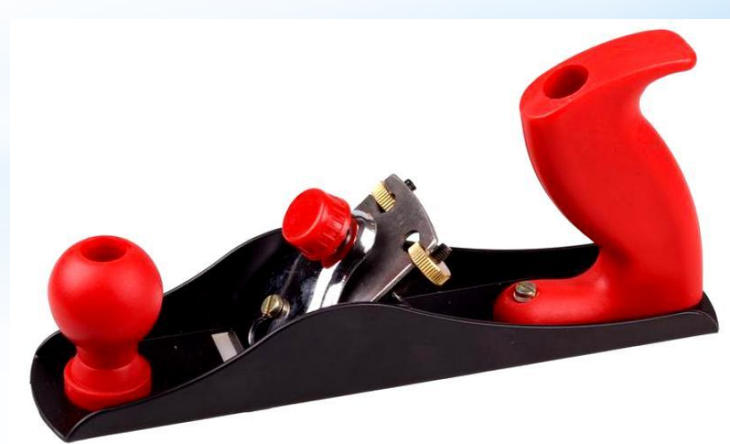
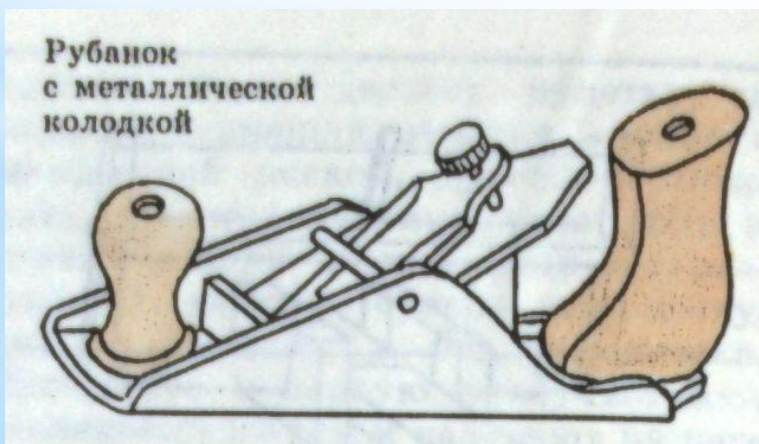

# \* Устройство рубанка



Рис.3. Устройство рубанка. 1 - колодка; 2 - нож; 3 - клин; 4 - ручка.

# Настройка рубанка

Вылет ножа  
шерхебеля  
1-3 мм

Вылет ножа  
рубанка  
1\10 - 3\10 мм

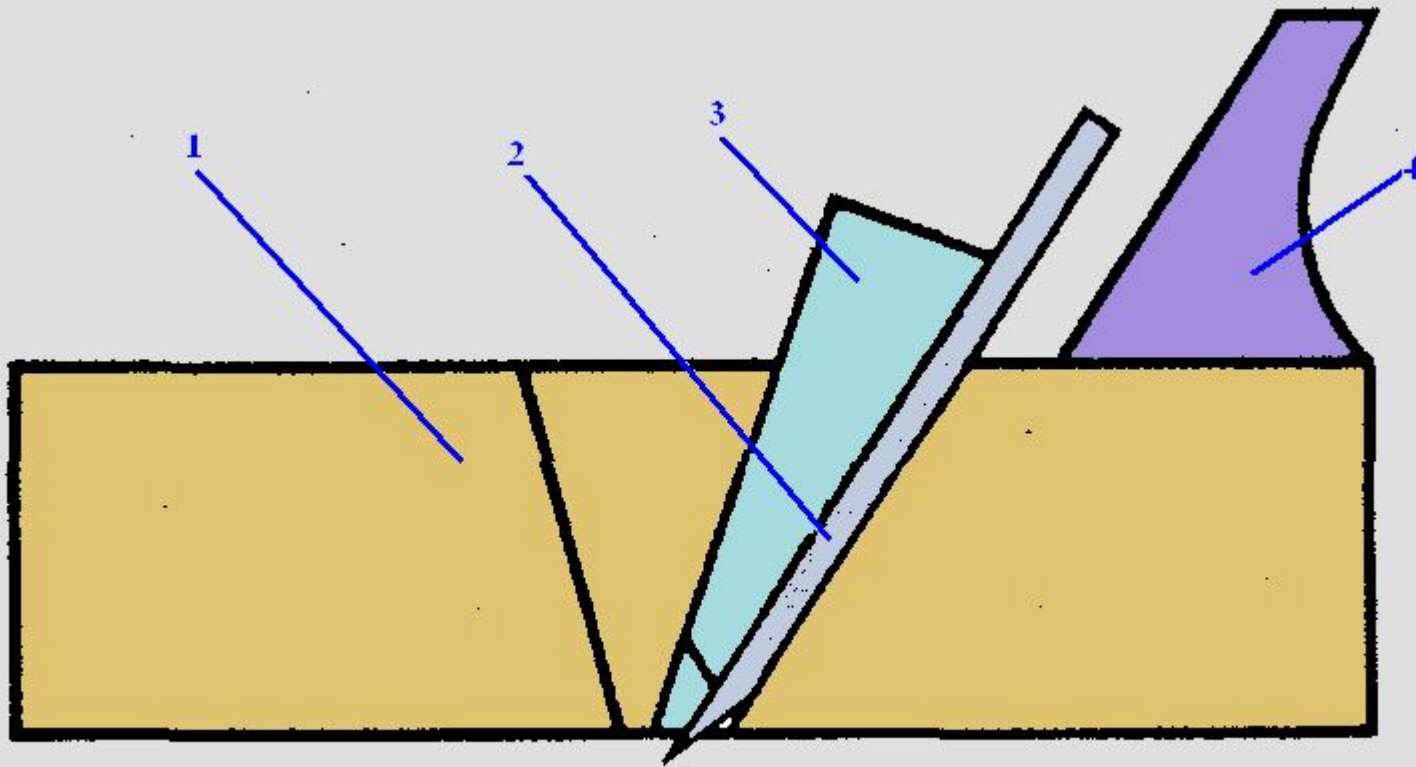

# \* Приёмы строгания

Нажим на рубанок в начале, середине и конце строгания



Рис. 21. Приёмы строгания:

*a* — рубанком; 1, 2, 3 — нажим на рубанок соответственно в начале, в середине и в конце строгания; *б* — фуганком; *в* — положение ног при строгании

Строгание торца

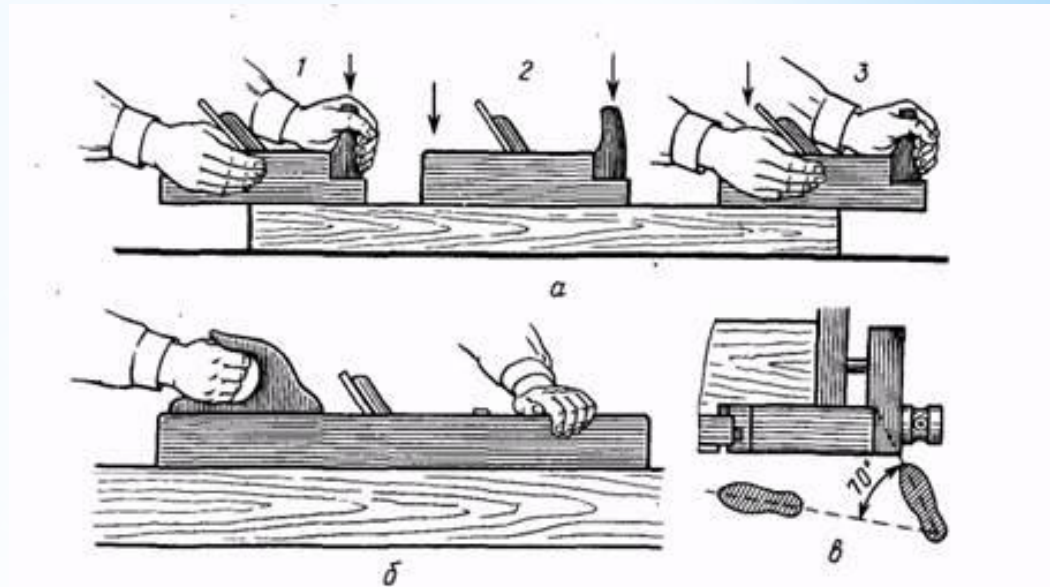

Рис. 22. Строгание торца от себя (*a*) и на себя (*б*)

# Правила строгания

Строгай по направлению волокон древесины  
Стружка должна быть кудрявой и неломкой

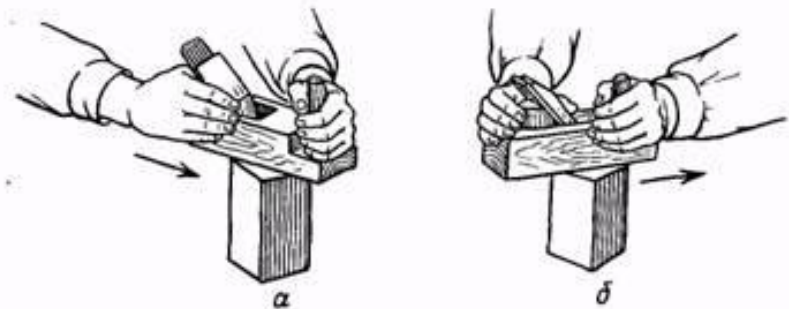

# \* Качество строгания

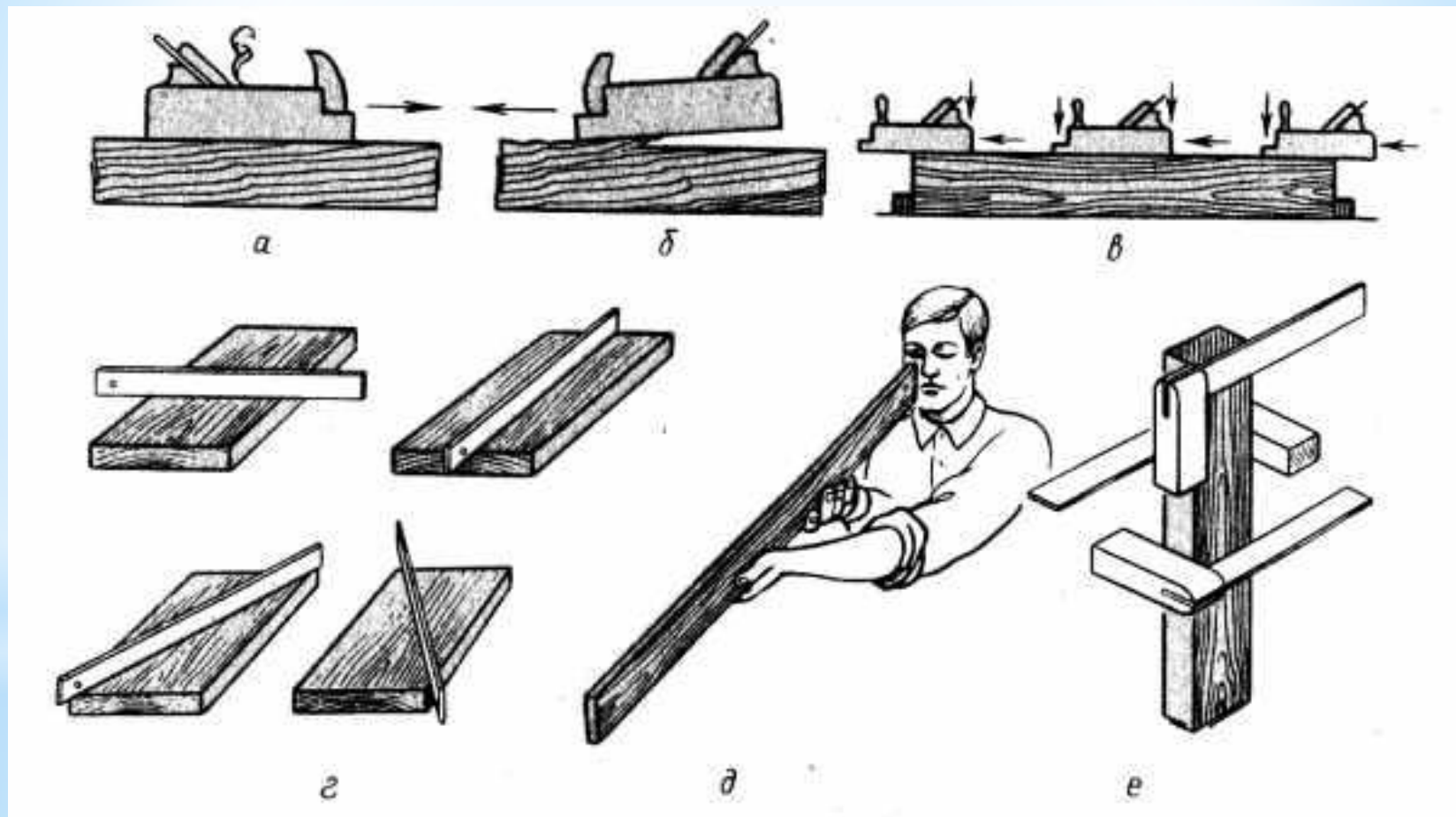

Не проверяй руками

# \* Правила безопасной работы

1. Надежно закрепляй заготовку на верстаке
2. Работай рубанком с хорошо заточенным ножом
3. Не проверяй остроту заточки ножа руками
4. Очищай рубанок от стружек только освободив нож
5. Клади рубанок в лоток верстака на бок лезвием от себя





## Реши кроссворд

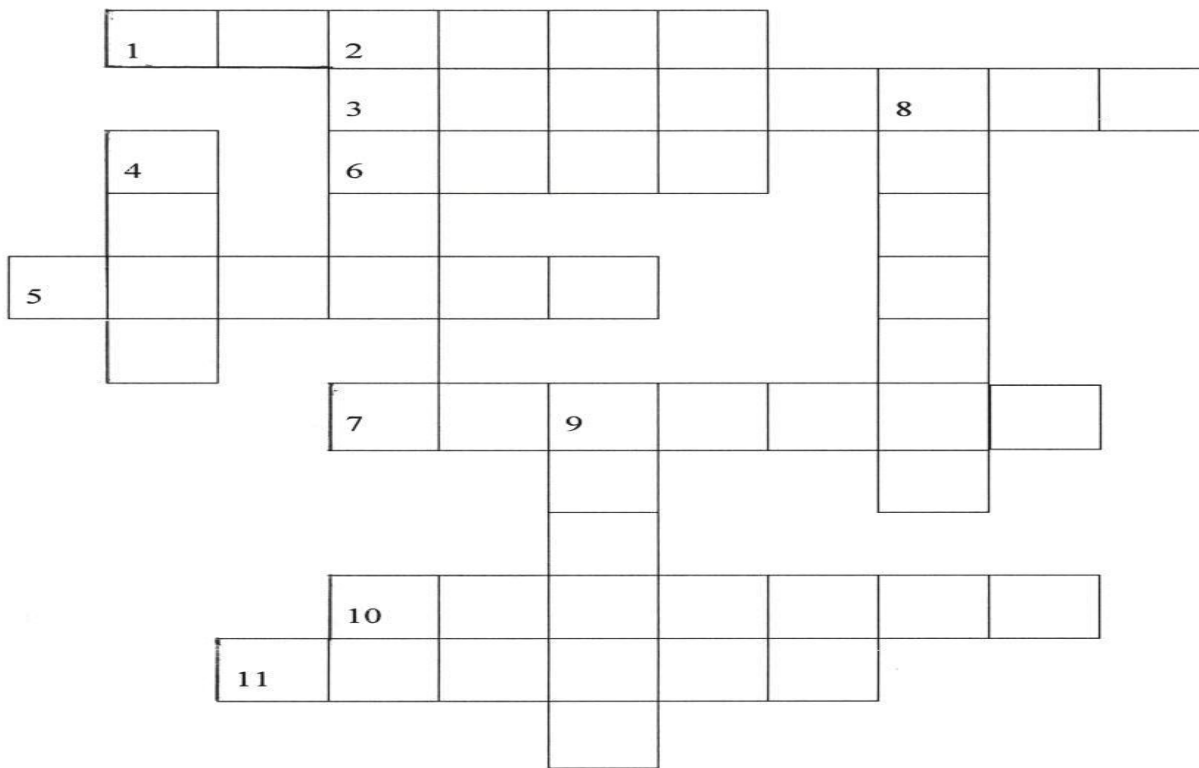

### **По горизонтали**

1. Документ, по которому изготавливают изделие.
3. Инструмент для разметки древесины.
5. Столярный молоток.
6. Пиломатериал.
7. Основная часть струга.
10. Линия, от которой откладываются все основные размеры.
11. Инструменты для строгания древесины.

### **По вертикали**

2. Инструмент для чистового строгания.
4. Основа режущего инструмента.
8. Инструмент для пиления древесины.
9. Инструмент для выпиливания криволинейных контуров.