

Родословная... такая разная!

"Меня будут помнить столько же поколений,
сколько поколений буду помнить я".

Анатолий

Хаеш

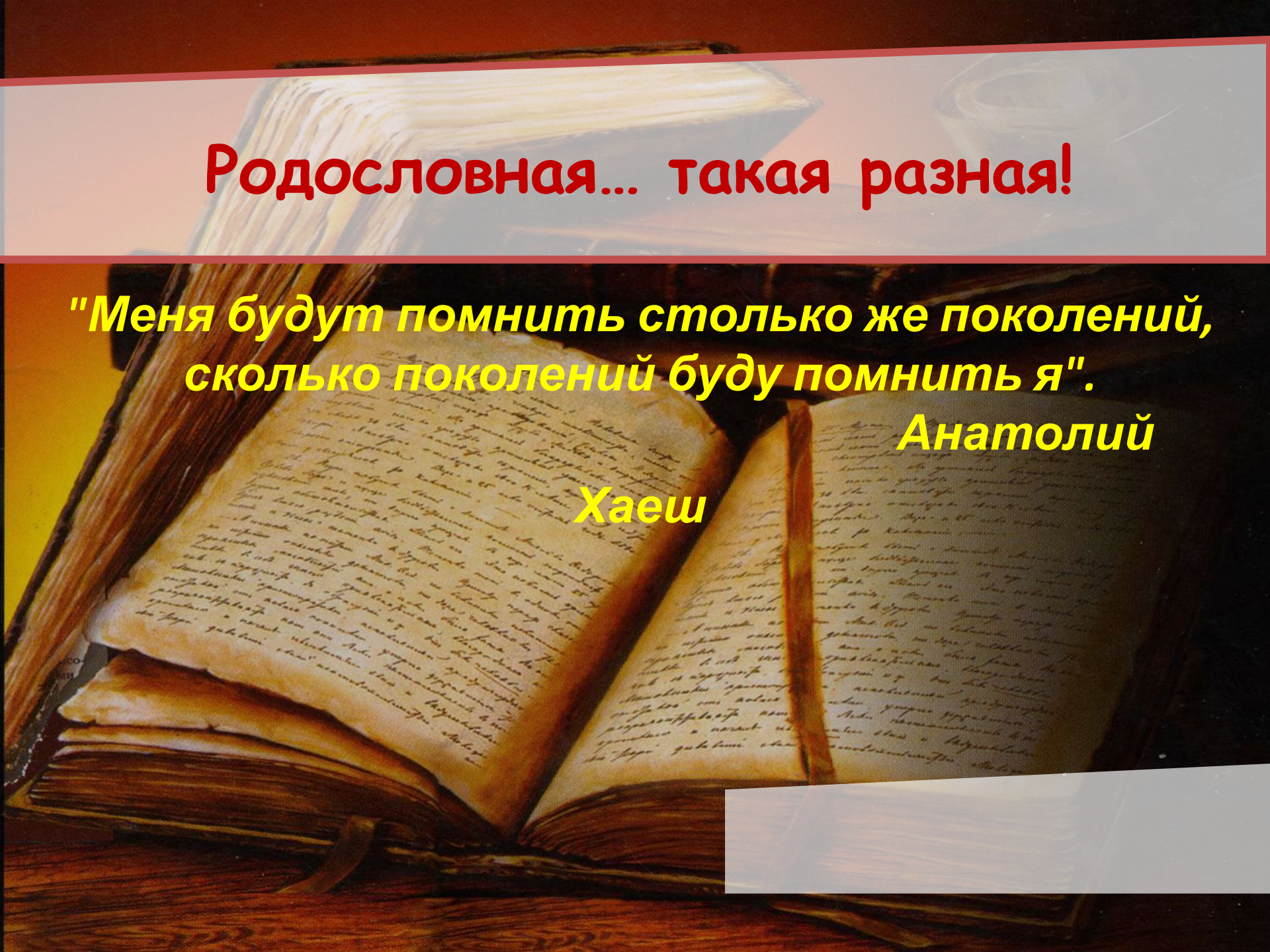

Родословная, или Генеалогия

Это наука о родственных связях

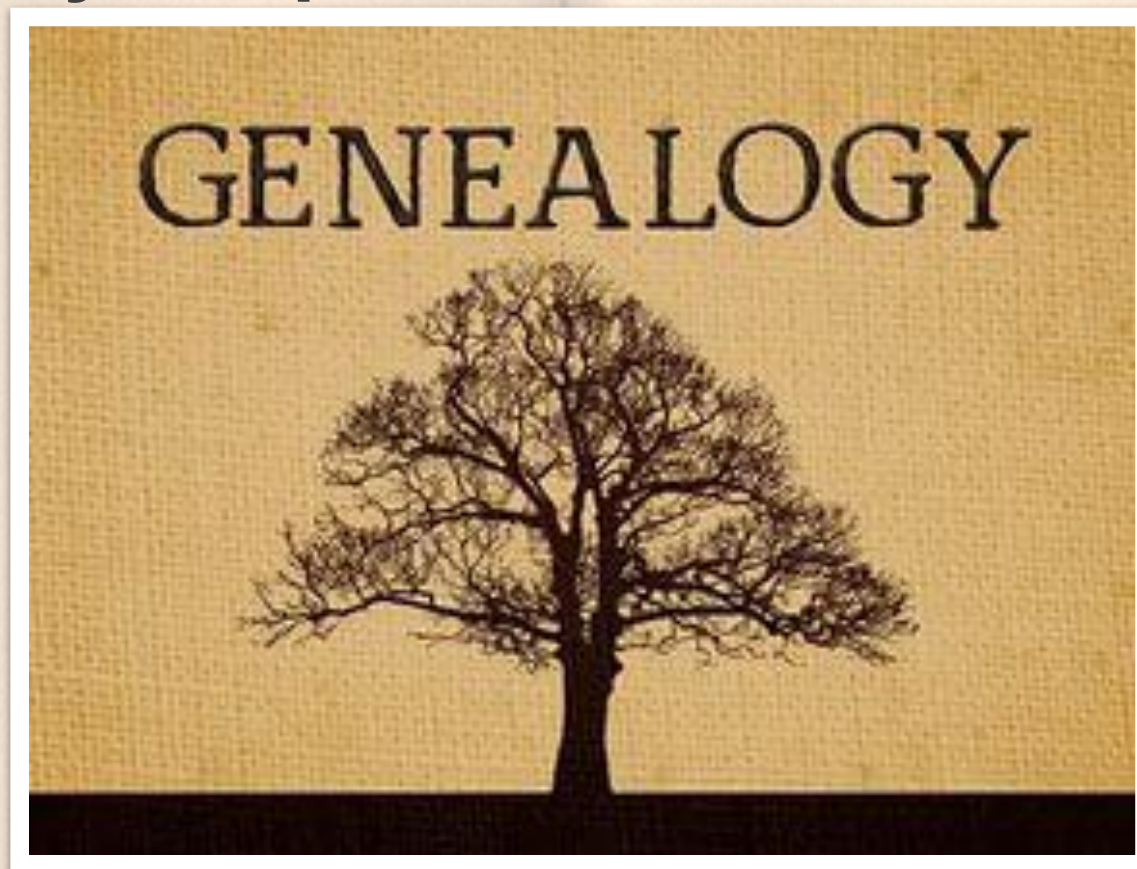

Родословное, или Генеалогическое древо

**схематичное представление
родственных связей**



Родословное, или Генеалогическое древо

Используют люди разных профессий
Историки



Родословное, или Генеалогическое древо

Используют люди разных профессий:

Социо

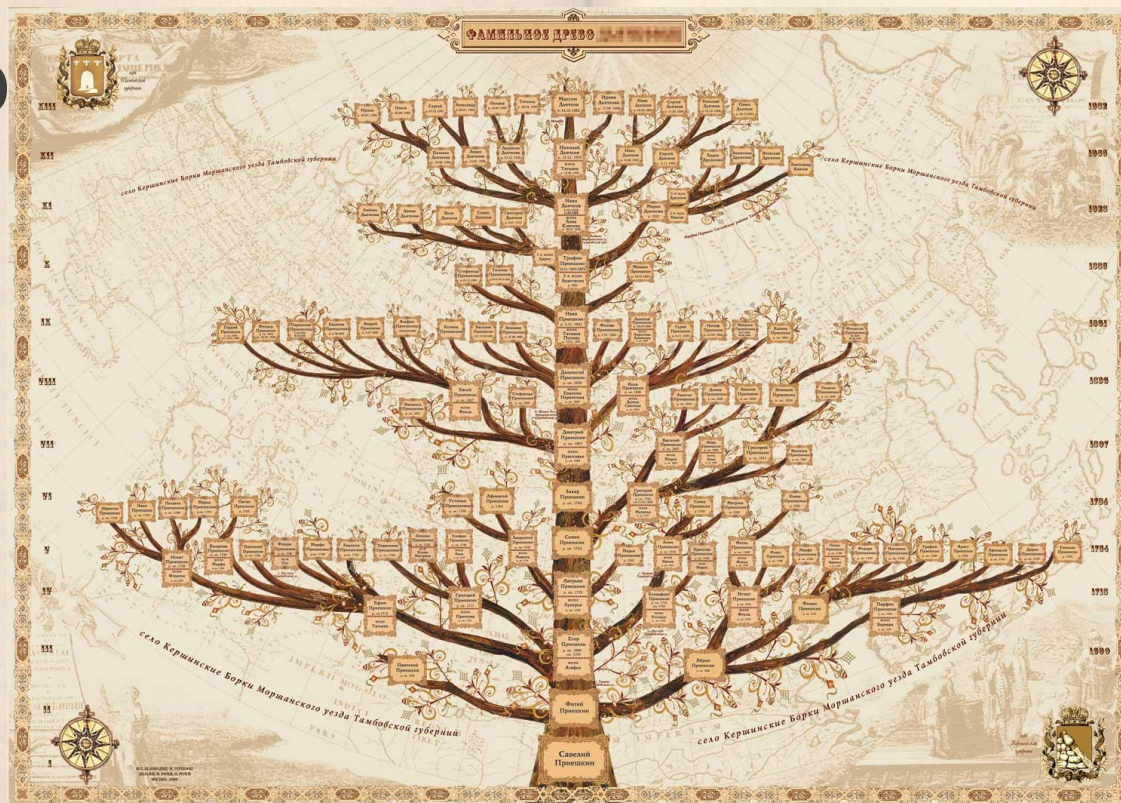

Родословное, или Генеалогическое древо

Используют люди разных профессий:

В



Рис. 2.6. Наследование, сцепленное с полом

Родословное, или Генеалогическое древо

Используют люди разных
профессий:
Биологи

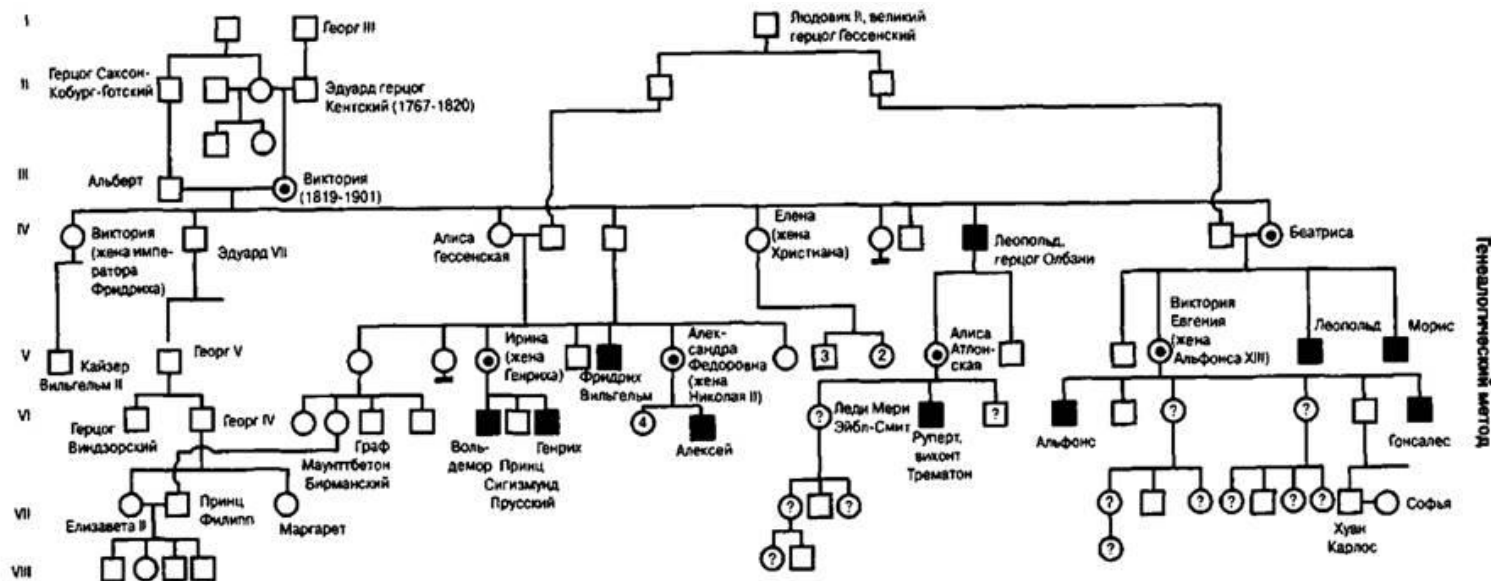
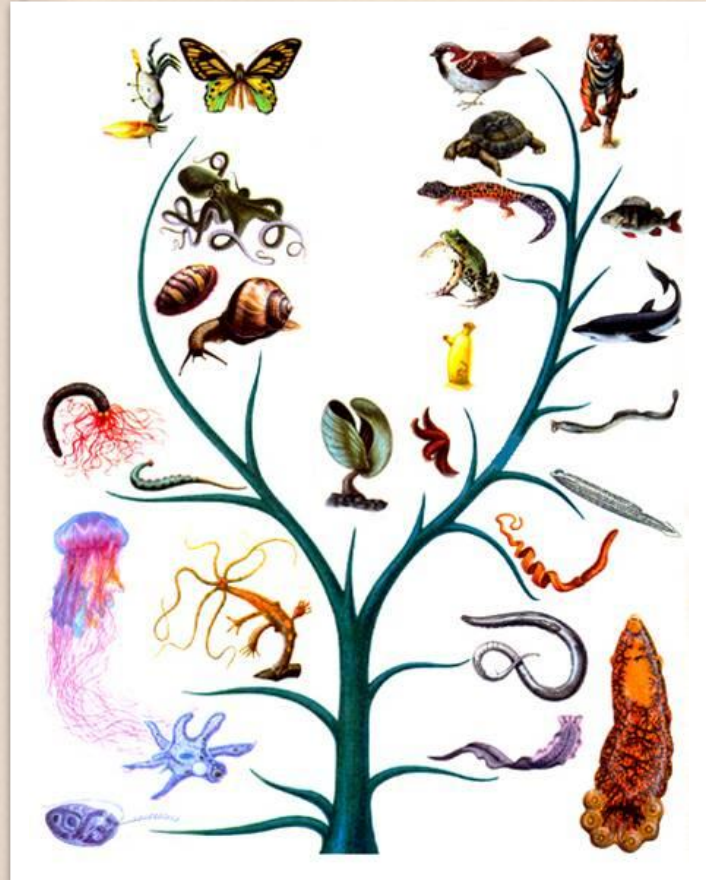

Родословное, или Генеалогическое древо

Используют люди разных профессий
Кулинары

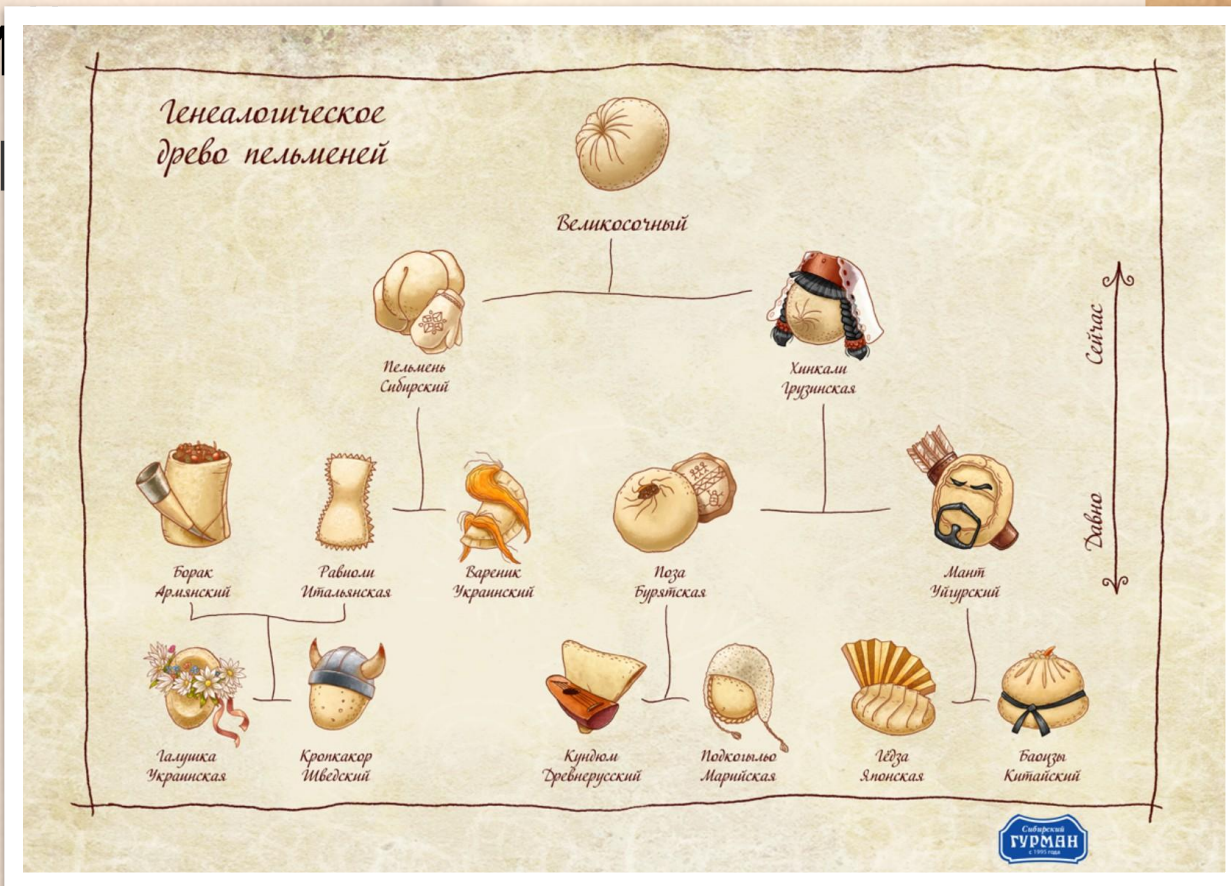

Родословная, или Генеалогическое древо: виды

Книга

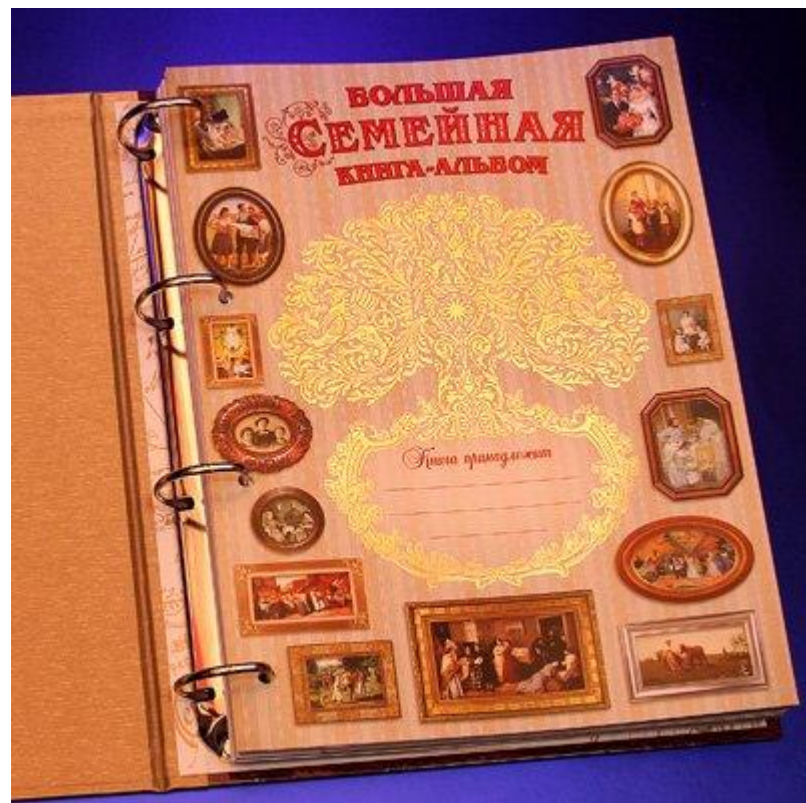
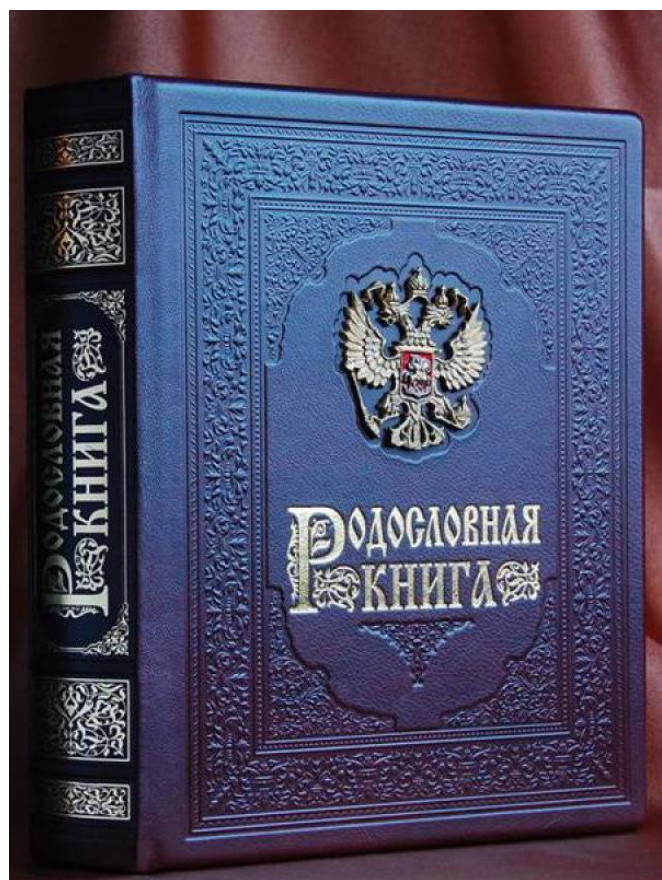

Родословная, или Генеалогическое древо: виды

иями и подписями

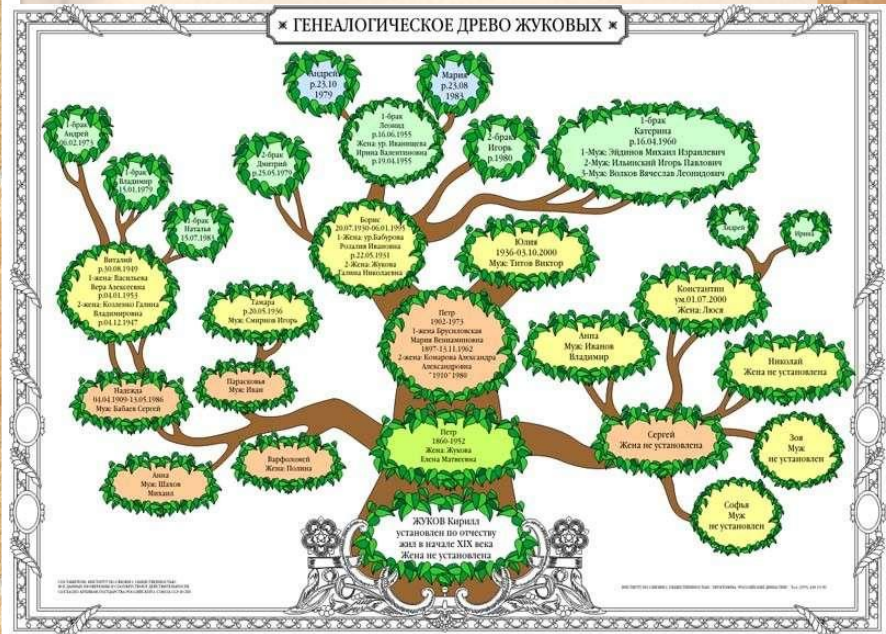

Родословное, или Генеалогическое древо: виды

Схема нисходящая

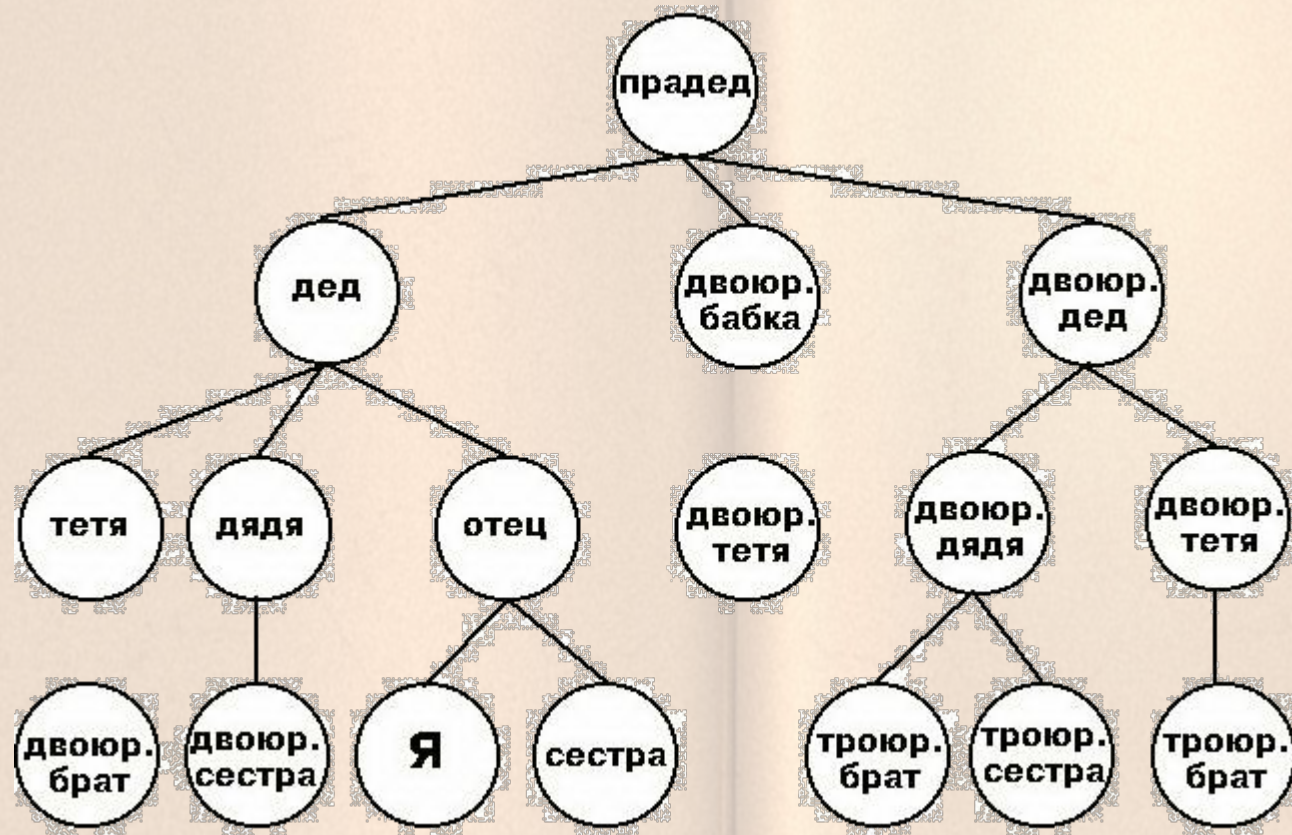

Родословная, или Генеалогическое древо: виды

Схема

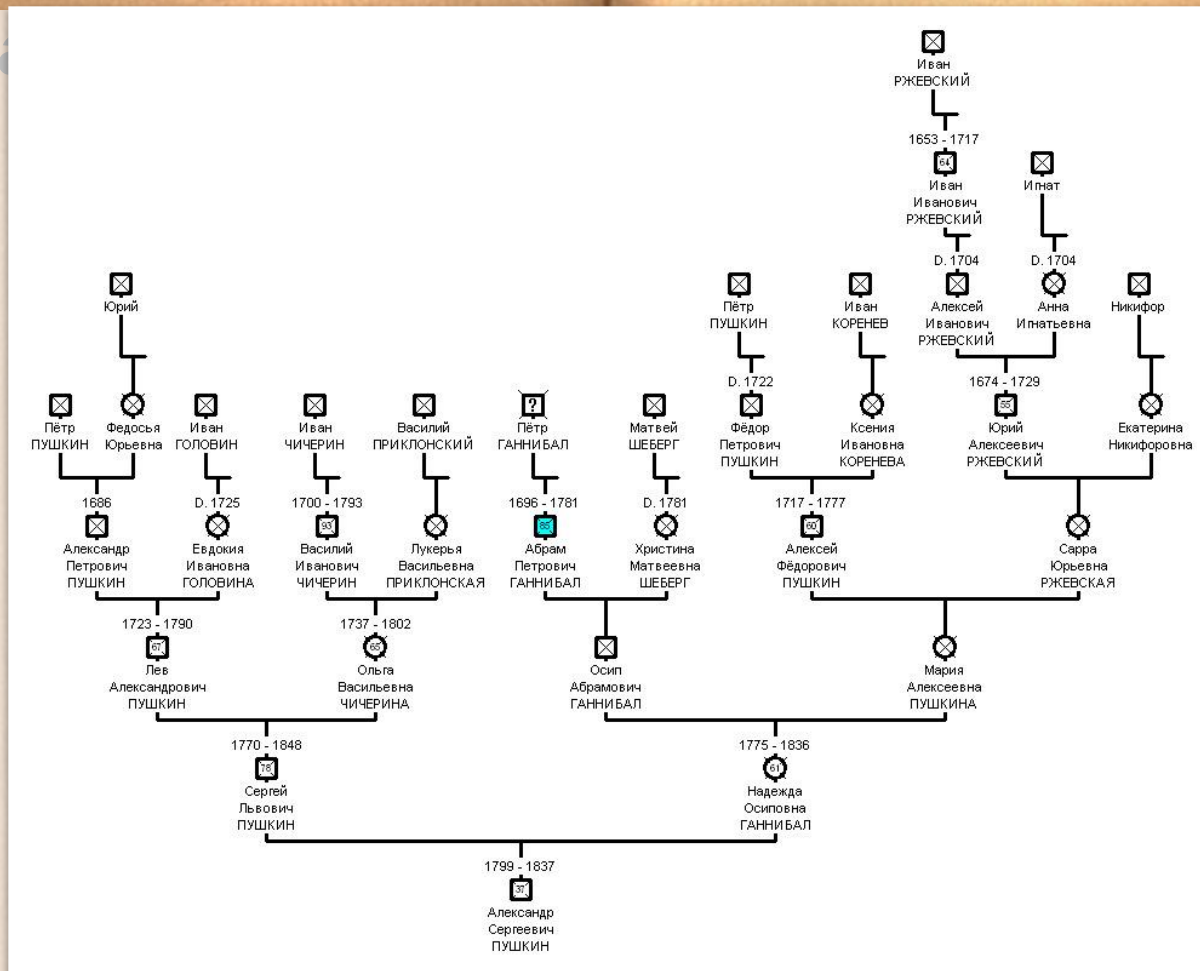

Родословная, или Генеалогическое древо: виды

Круговая или спиральная

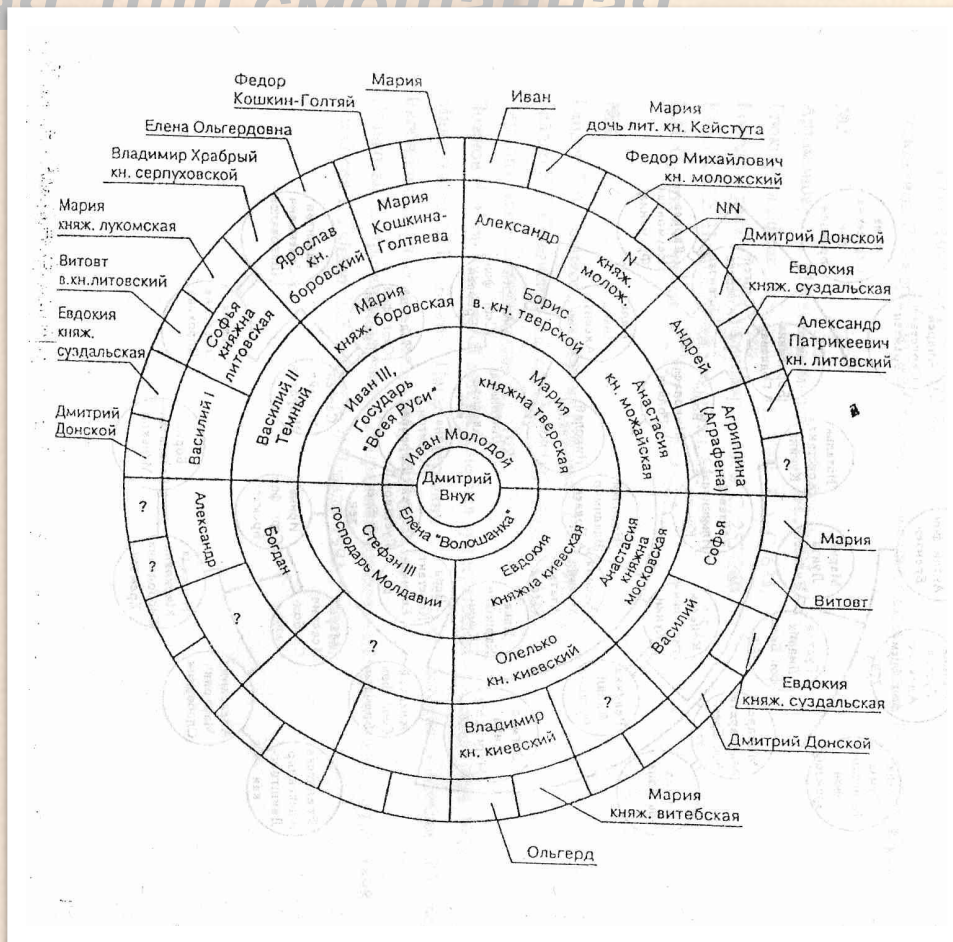

Родословная, или Генеалогическое древо: виды

Диагональная

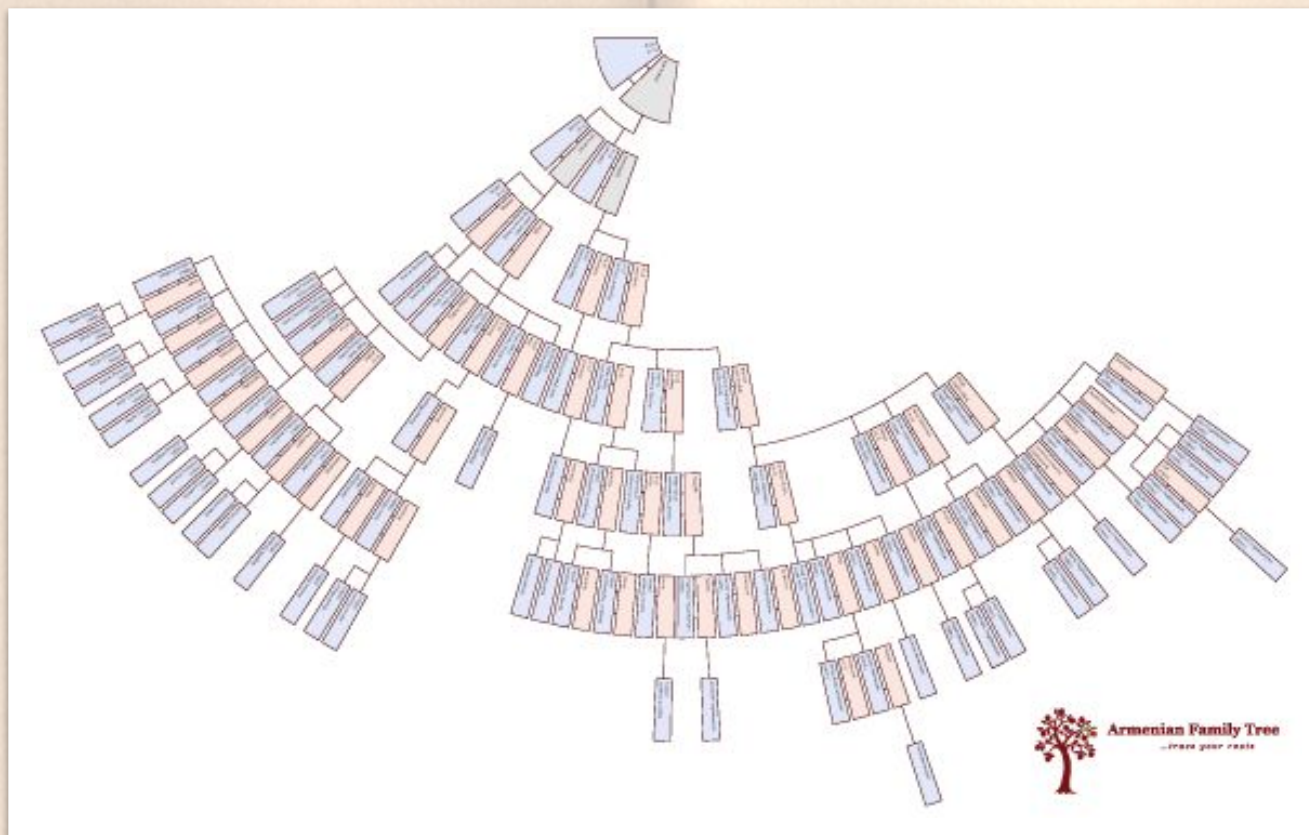

Родословная, или Генеалогическое древо: виды

Табл

РОДОСЛОВНАЯ

Порода: Западно – сибирская лайка Пол кобель Кличка _____
Клеймо RGM- 7688 , Рождение: 05 октября 2009 г.

<p>Отец. Дик</p> <p>ВПКОС№ М-6936/ЗСЛ Рожд.: 09 октября 2001г. Окрас: светло серый Экст.: <i>отлично</i> Дипл.: IПм; II-IIIбар; I-IIкаб; Iгось; Iу; IIIбел. Класс: элита</p> <p>Влад.: Фролов А.М. Московская обл., Ступинский р-он, п. Михнево, ул. Библиотечная, 20а-24</p>	<p>Дед. Аян-II</p> <p>№1719/97 Окрас: серый с белым Экст.: <i>отлично</i> Пол. дипл.: Iгп; Iг; Iб; Iкун; Iл; Iкаб; Iх; Iпол; IIбар; IIк. с.; IIм Влад.: Копылов Е.В.</p>	<p>Ч.ДУБОК № 0571/94 Экст.: <i>отлично</i> Пол. дипл.: 2IIкаб; IIм Влад.: Удмурт. питомник</p>	<p>ИНГУРА № 5438/ЗСЛ МАКАГОНОВ Ч.ЮЧКА № 6772/ЗСЛ Удмуртский питомник</p>	
	<p>Бабка. Шельма</p> <p>№ Окрас: серый с белым Экст.: <i>отлично</i> Пол. Дипл.: Iкаб; IIIбар. Влад.: Пирогов В.В.</p>	<p>ШЫРКА № 0918/95 Экст.: <i>очень хорошо</i> Пол. дипл.: 2-Iкаб; IIIм Влад.: Удмуртск. питомник</p>	<p>Ч.НАДЫМ № 1268/95 Экст.: <i>отлично</i> Пол. дипл.: 3Iм; Iкаб; Iу. Влад.: Храпко К.К.</p>	<p>ХАНТ № 9927/92 Удмуртский питомник. Ч.ЛИНДА № 8208 ТАРАСОВ Н.В.</p>
<p>Мать. Тайга</p> <p>№ М-8107/ЛЭС Рожд.: 24 октября 2002г. Окрас: серопалевый Экст.: <i>оч. хорошо</i> Дипл.: II нор. Класс:</p> <p>Влад.: Буралев А.А. Московская обл., Чеховский р-н, п. Любучаны, ул. Спортивная, 9-55</p>	<p>Дед. Бим</p> <p>№ 183 Окрас: серый с белым Экст.: <i>отлично</i> Дипл.: 2-Iк. Влад.: Шаталов А.М.</p>	<p>ГЕРДА № 1239/95 Экст.: <i>отлично</i> Пол. дипл.: II-III каб; IIу. Влад.: Брысин В.Н.</p>	<p>НАДЫМ № 5349/ЗСЛ ЧУБУКОВ А.Н. ТАЯ № ГЛАДКОВ Д.Н.</p>	
	<p>Бабка. Рада</p> <p>№ 214 Окрас: рыжий Экст.: <i>отлично</i> Дипл.: 1-IIIб; 1-Iк Влад.: Буралев А.В.</p>	<p>БАЙКАЛ № 143 Экст.: <i>отлично</i> Пол. дипл.: 2-Iк; 1-IIл Влад.: Овсянников Н.В.</p>	<p>ЛАДА № 330 Экст.: <i>отлично</i> Пол. дипл.: 2-Iк; IIб Влад.: Кузнецов Н.И.</p>	<p>ДИК № 8354/ЗСЛ ИКОНОМИСЦЕВ И.П. ПУРГАН № 0553/94 БЕЛОВ Ю.П.</p>
			<p>ЛАДА № 330 Экст.: <i>отлично</i> Пол. дипл.: 2-Iк; IIб Влад.: Кузнецов Н.И.</p>	<p>БИМ № временный ГЕРАСИМОВ А.П. ЛАДА № 0031/92 БОГАТЫКОВ В.В.</p>
			<p>КОСТЕР № 9421/91 Экст.: <i>отлично</i> Пол. дипл.: IIл; Iквп; 3III Влад.: Шевелев В.М.</p>	<p>ВЕРНЫЙ № 6579 СКОЛ ООИР РИКА № 810 Козлов Н.И.</p>
		<p>НОРА № 1987/98 Экст.: <i>отлично</i> Пол. дипл.: Iу; IIIк Влад.: Мартынов А.С.</p>	<p>УРМАН № 7553/ЛЭС МУРАТОВ А.Д. ПУЛЬКА № 6291/ЛЭС Исмаков</p>	
			<p>АЯН № 5559/ЛЭС МАРТЫНОВ А.С. НОРКА № 8360/ЛЭС ТАРАКАНОВ В.А.</p>	

Кинолог ОС МООИР

Уполномоченный на работе _____
ОЦЕНКА НА ВЫСТАВКАХ И ВЫВОДКАХ

Условные обозначения

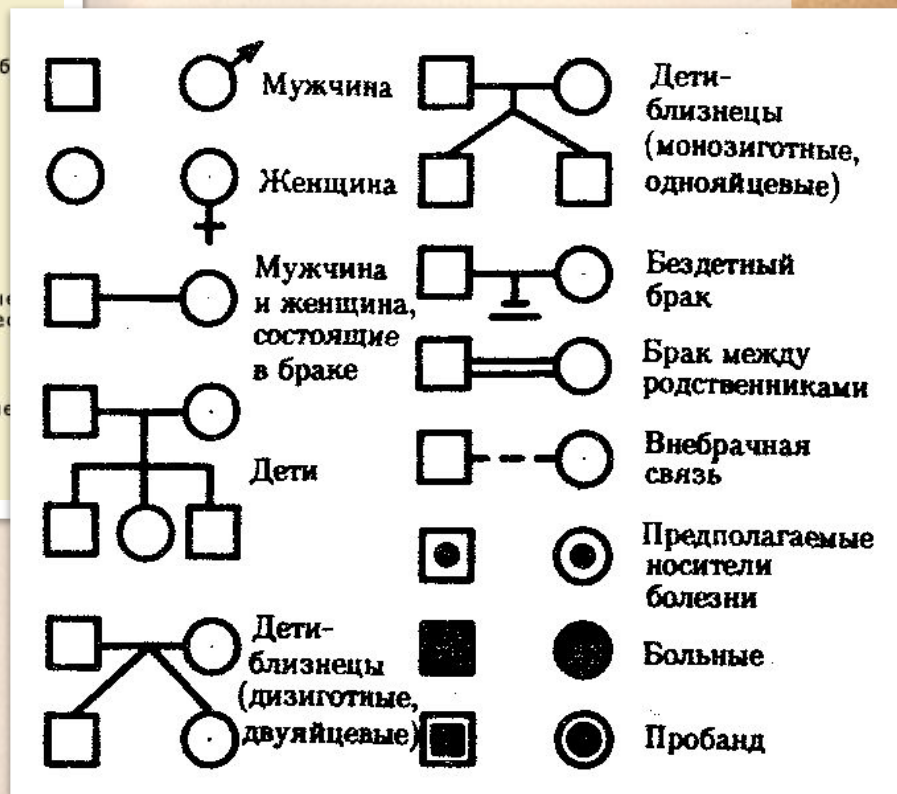
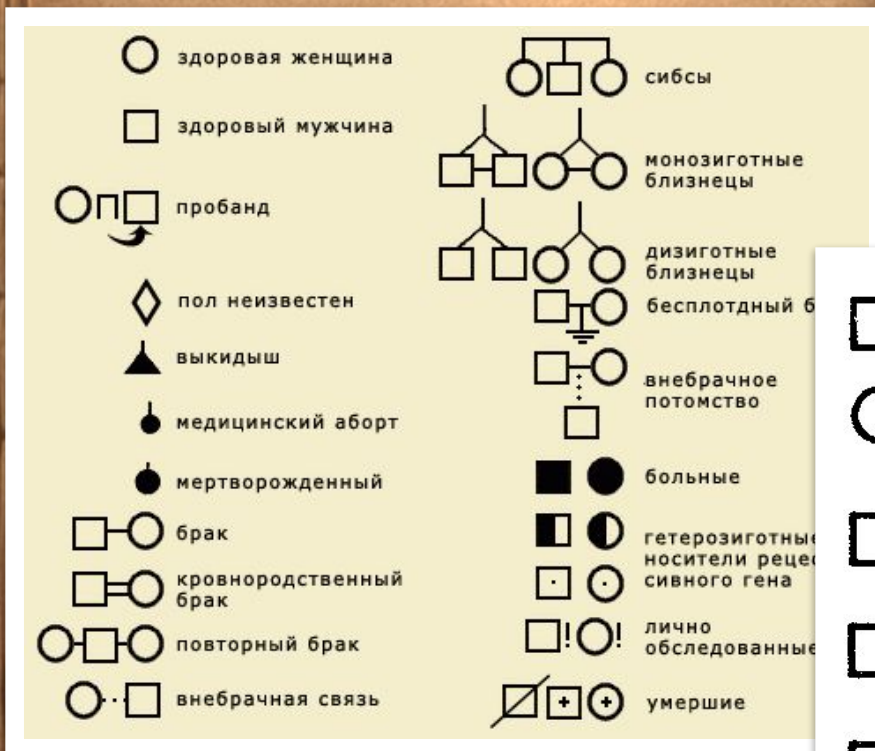

Древо пророков

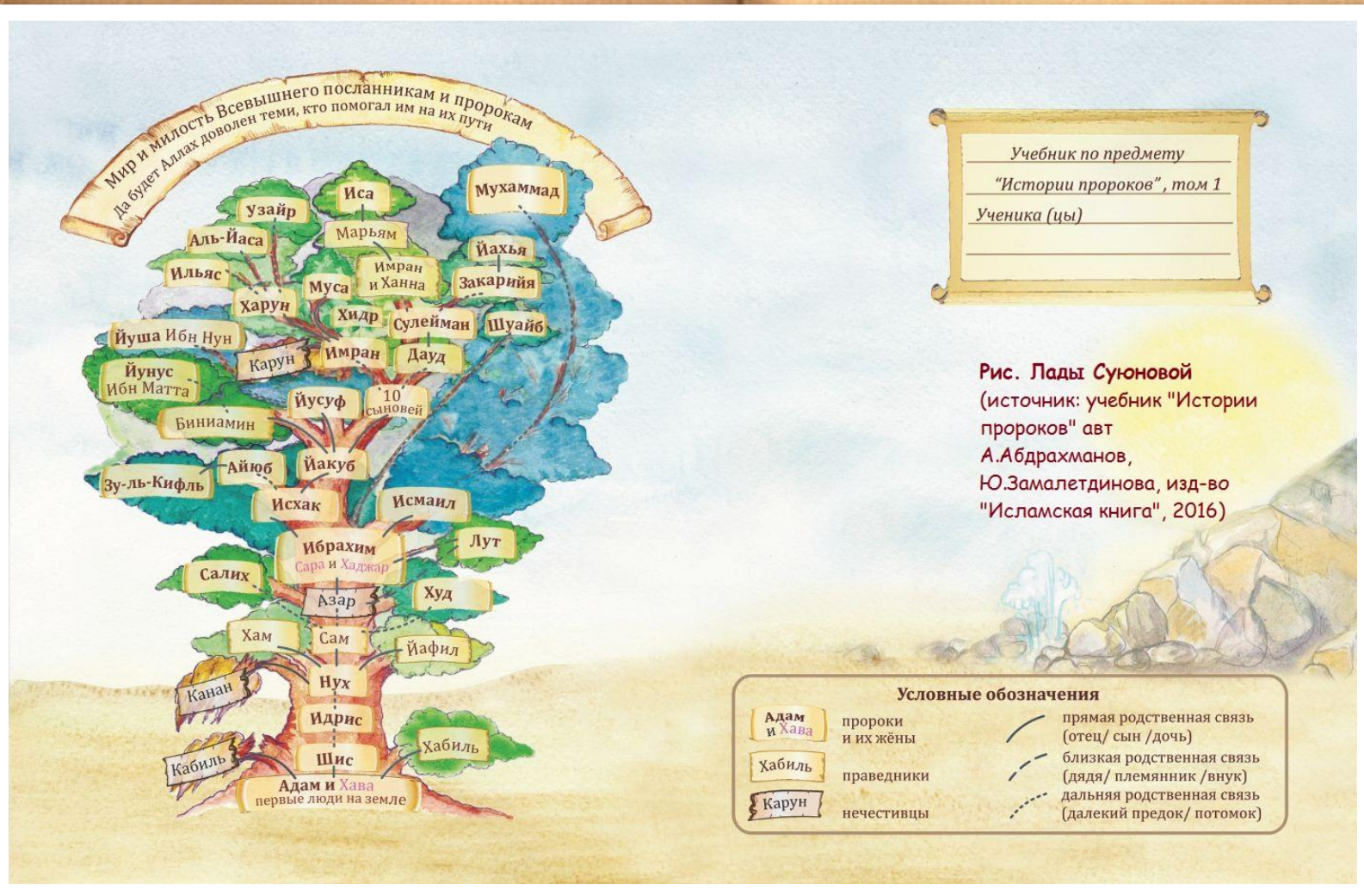

Учебник по предмету
"Истории пророков", том 1
Ученика (цы)

Рис. Лады Суяновой
(источник: учебник "Истории пророков" авт А.Абдрахманов, Ю.Замалетдинова, изд-во "Исламская книга", 2016)

Родословная Абдрахманова Карима

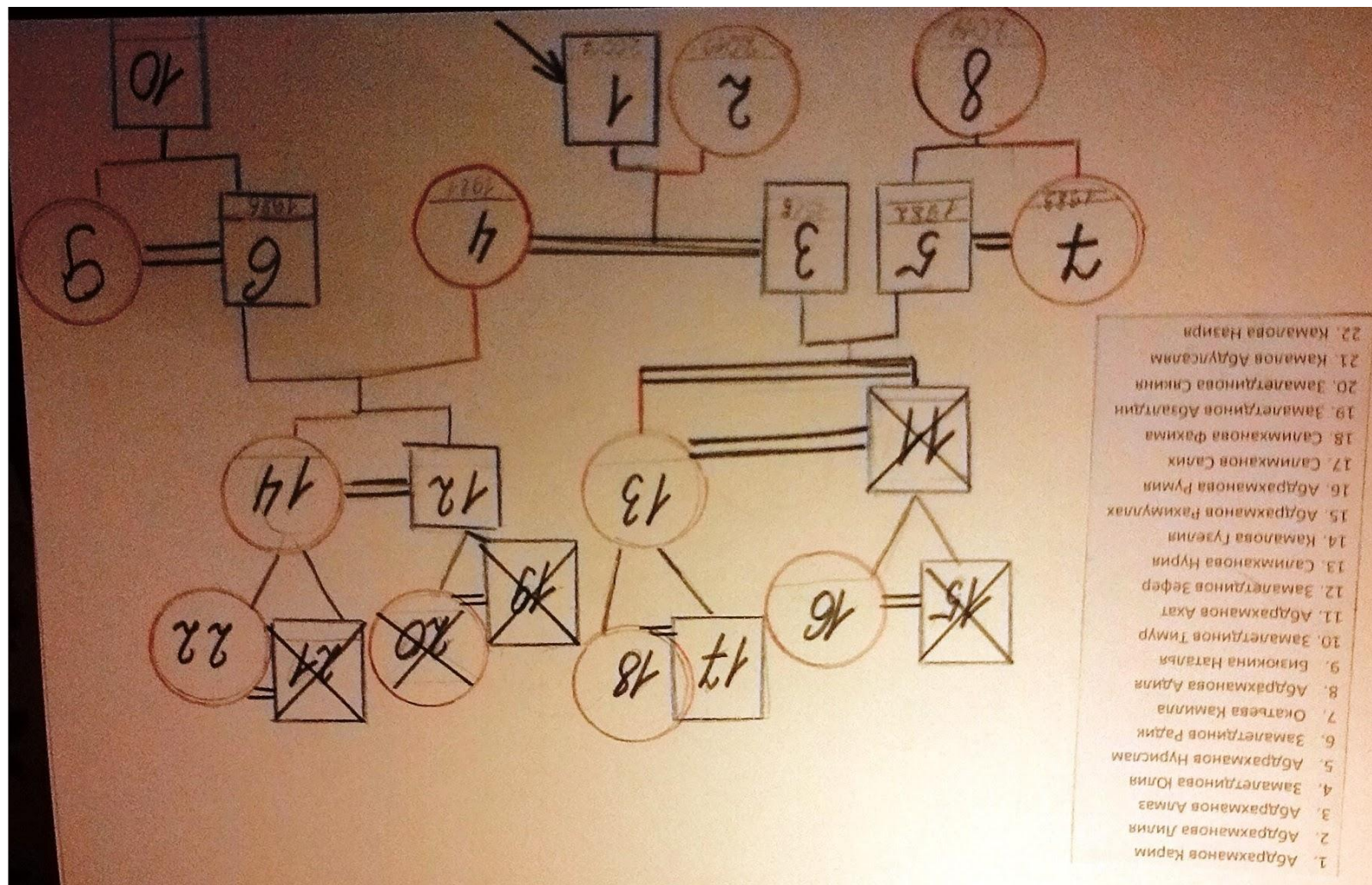

СПАСИБО ЗА ВНИМАНИЕ!

**Прошлое, хранящееся в
памяти, есть часть
настоящего.**

**Тадеуш
Котарбиньский**

философ