

Крестьянский быт в XIV-XVI вв.



Фатеева Т.А., учитель истории МБОУГ № 20 г.Тулы

Большим уважением на Руси пользовался труд земледельца. В христианские времена у него появился свой покровитель – **святой Георгий**, чье имя в переводе с греческого означает **«земледелец»**.



Занятия крестьян

«На всякое семя – свое время»

В глубоком Средневековье в основном не поля, а леса покрывали русскую землю. Деревья рубили, корчевали, сжигали. Такой способ обработки земли называется **подсечное земледелие**.

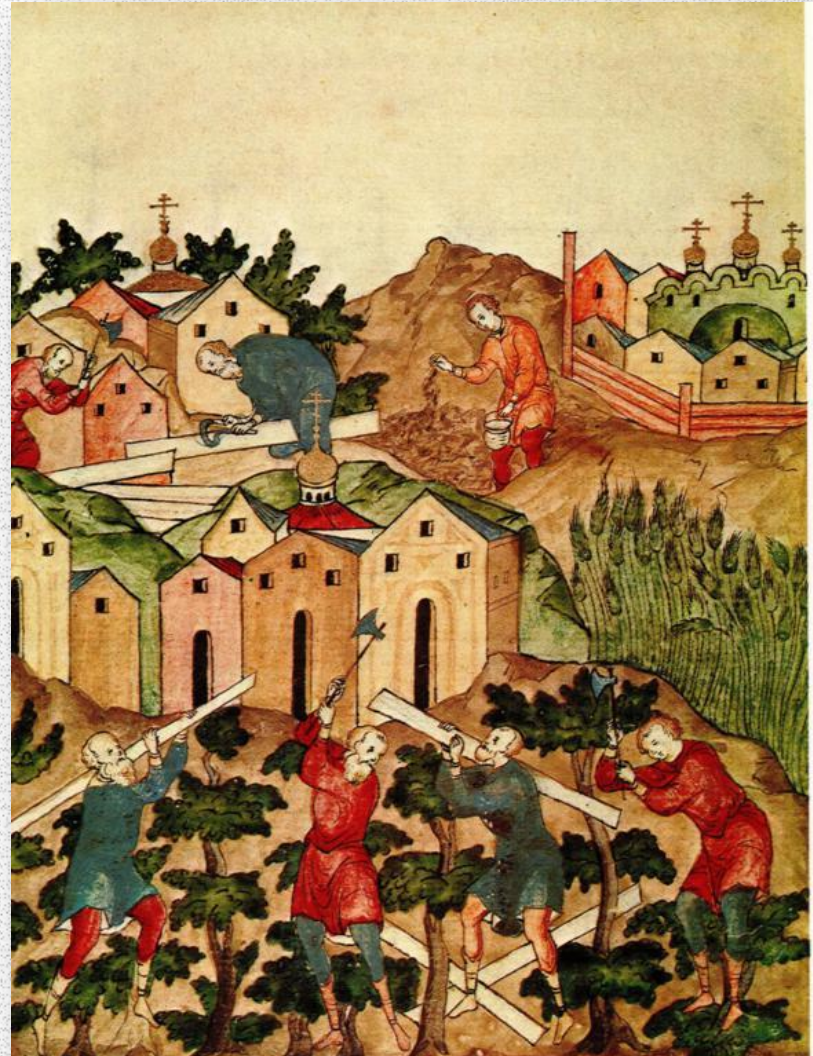



Освобожденное от леса поле крестьянин по весне распахивал сохой

Борона представляла собой решетку из продольных и поперечных планок с закрепленными в них деревянными зубьями



Вслед за пахотой поле боронили – размельчали крупные комья земли.

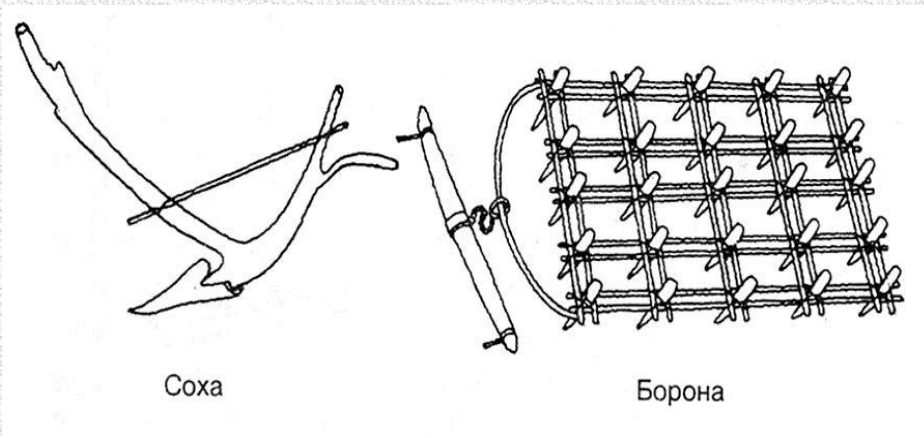

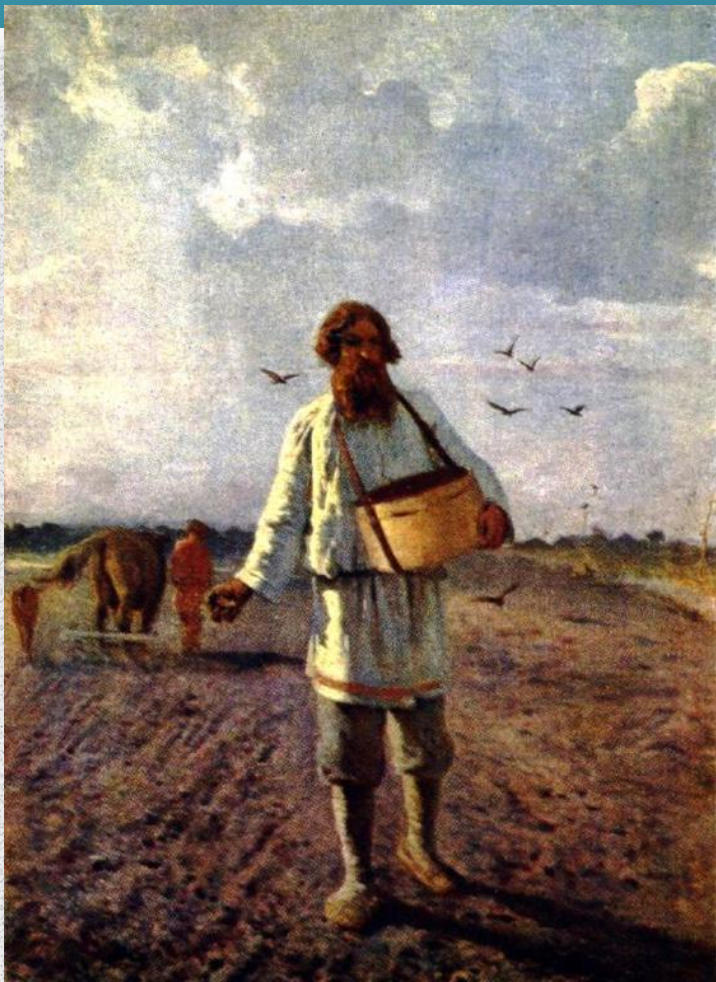

Вскоре наступала пора ярового, весеннего, сева. Что сеял крестьянин? Лишь то, что было проверено многовековым опытом: рожь, пшеницу, овес, ячмень, гречиху, просо.



Рожь, основная кормилица крестьян, неприхотлива. На нее почти всегда урожай.



Первый покос приходился на конец июня – праздник Ивана Купалы. К этому времени травы поднимались высокие, сочные. На покос выходили рано поутру, пока не сошла роса – сухую траву коса не любит. «Коси коса, пока роса, роса долой – и мы домой», – вот правило косарей.



Тем временем поспевали хлеба, и наступала пора жатвы. На жатву выходили все, кто мог трудиться: мужики и бабы, стар и млад.

Срезанные серпом пучки колосьев вязали в снопы. Жатва считалась самой напряженной, страдной порой на селе. Слово **«страда»** сродни слову **«страдания»**. Их испытывал земледелец от тяжелых трудов своих.



Снопы свозили на **гумно** – сарай для обработки хлеба. Если хлеб оказывался влажным, его сушили в **овинах** – специальных сушильнях. Для этого в земле рыли глубокую яму, над ней устанавливали бревенчатый сруб с решетчатым настилом. На настил укладывали снопы, а в яме разжигали огонь.

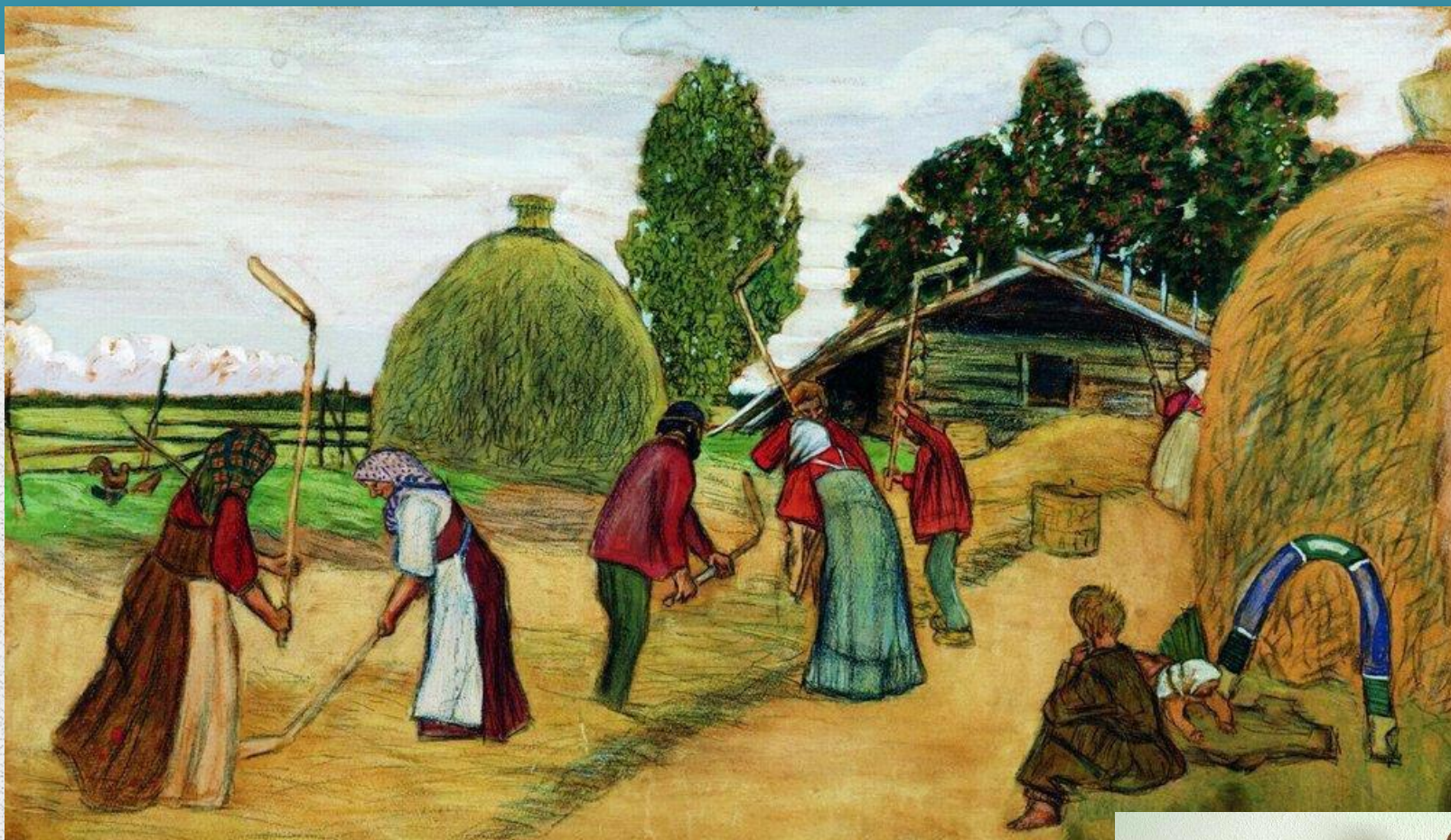

Просушенные колосья обмолачивали на утрамбованной земляной площадке под открытым небом – **току**. Орудием обмолачивания служил **цеп**. Им выбивали зерна из колосьев.





Однако в зерне оставалось много мусора – частицы соломы, колосьев, пыли. Для очистки **зерно веяли**: подбрасывали лопатой на ветру, и мусор сдувало прочь. Веяние позволяло отделить крупное посевное зерно, которое падало ближе к веяльщику. Провеянное зерно закладывали на хранение в **амбар**.

«По горам, по долам ходят шуба да кафтан»



Корова в деревне считалась главной кормилицей, а лошадь – работницей. Хозяин очень дорожил лошадью, сам ухаживал за ней.

Еще крестьяне разводили коз, овец, свиней.



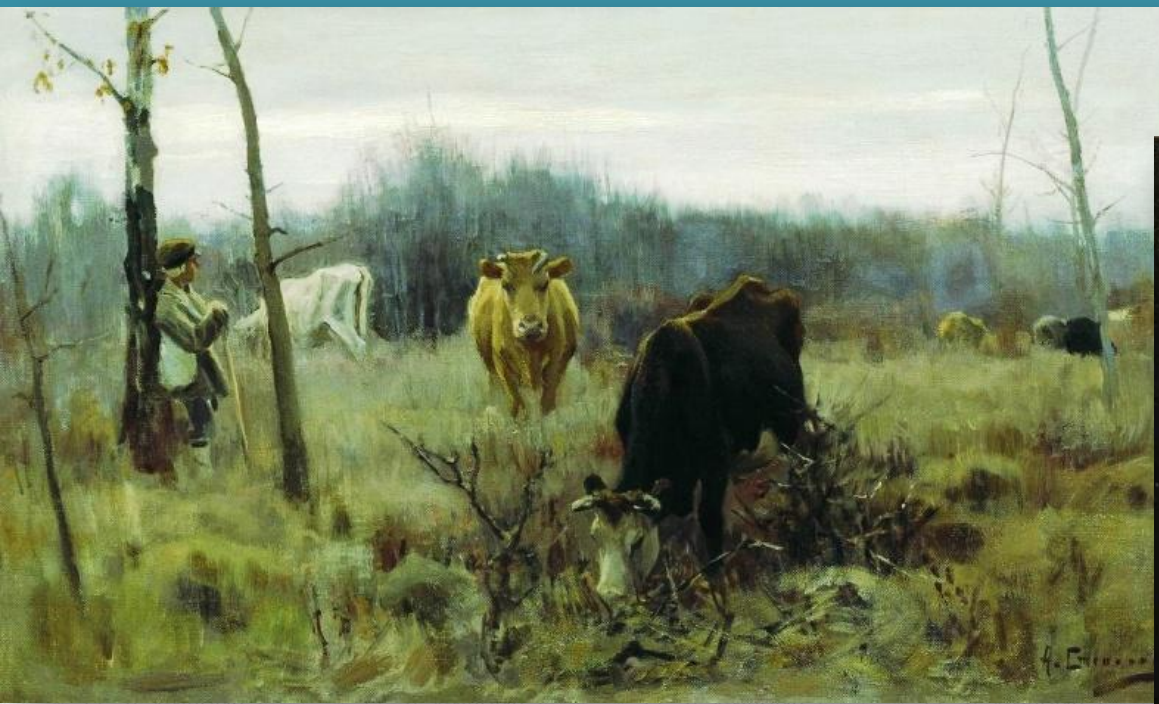

Скотиной занималась в основном женщина. Летом хозяйка вставала чуть свет и выгоняла животных на пастбище, где за ней присматривал пастух. Вечером загоняла скотину обратно, кормила, поила, доила.





Крестьяне занимались еще **огородничеством**.

Выращивали капусту, огурцы, репу, лук, чеснок, морковь. В садах росли яблоки, вишня, груша, смородина, крыжовник. Забота о саде и огороде целиком лежала на плечах женщины: вскопать, посадить, полить, прополоть, собрать урожай.

«Три девицы под окном пряли поздно вечерком».

Жизнь заставляла крестьянина овладевать множеством **ремесел**. Мужчины строили дома, мастерили мебель, вырезали деревянную посуду. Женщины пряли, ткали, шили, вязали.



Ковш



Баклуши
«Бить баклуши»

Ремесленничали в основном зимой после окончания полевых работ. Хозяин дома по вечерам устраивался на лавке и плел корзины, лапти, короба для хранения вещей, лукошки для ягод.





Пока муж плел лапти, жена занималась прядением.



Женщины пристраивали к вертикальной лопасти прялки пушистую льняную кудель.



Правой рукой вращала веретено



К Масленице прядение заканчивали и принимались ткать холсты. В избу переносили ткацкий станок. Длинные полосы сотканного льняного полотна вымачивали в воде и расстилали на лугу, отбеливая на солнце . Из готовой ткани шили одежду.



Крестьяне вели натуральное хозяйство.
Тяжелым трудом они обеспечивали себя всем необходимым для жизни: жильем, одеждой, едой.

«Хлеб всему голова»

Главным продуктом питания был хлеб. Каких только поговорок, пословиц, присказок не сложено о нем: «Худ обед, коли хлеба нет», «Хлеб да вода – крестьянская еда».



Хлебом и солью встречали дорогих гостей, приветствовали молодых в день свадьбы.

Резать хлеб считалось почетной обязанностью главы семьи.

«Красна изба углами, а обед – пирогами».

Ни один праздник на Руси не обходился без пирогов. Само слово **«пирог»** произошло, как считают, от слова **«пир»** и первоначально означало праздничный хлеб. В XVII в. было известно около 50 их видов.

А уж начинки имелись самые разные: мясная, рыбная, творожная, овощная, ягодная, каши, грибы, горох!



Пироги



Расстегаи



Непременным украшением праздничного стола были также **пряники**. В отличие от пирогов они не имели начинки. Прямо в тесто добавляли мед и **пряности** – отсюда название **«пряник»**.

Часто пряники делали фигурными, в виде какого-нибудь зверя, рыбы. Весну встречали «жаворонками» – пряниками в виде птицы.

«Щи да каша – пища наша»

Каша была самой простой, сытной и доступной едой. В XVI в. было известно около 20 ее видов – сколько круп, столько и каш.



Пшенная каша

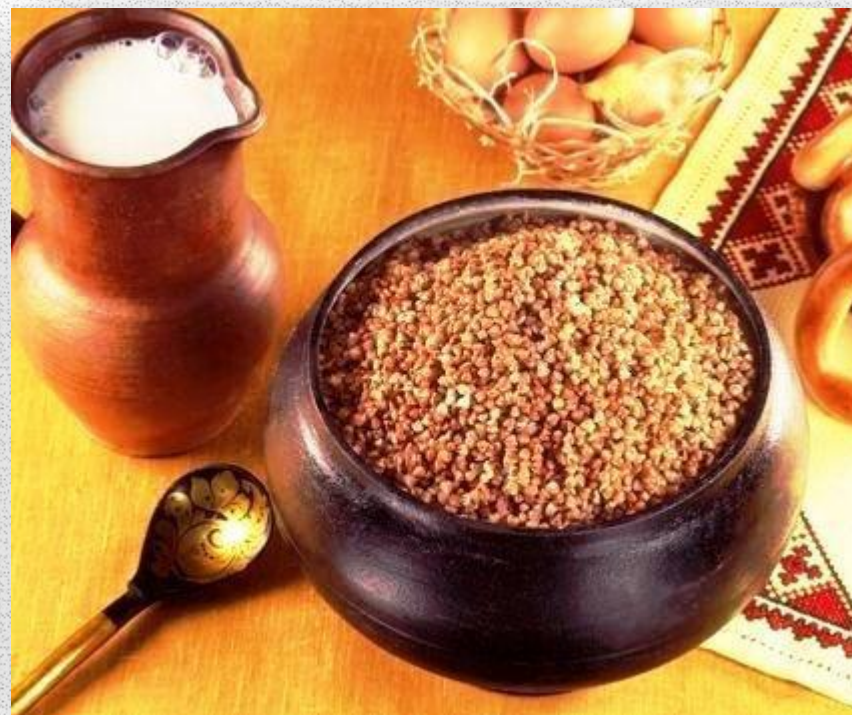

Гречневая каша

Щи – еще одна исконно русская еда. Умение варить вкусные щи считалось обязательным качеством хорошей хозяйки. «Не та хозяйка, что красиво говорит, а та, что хорошо щи варит!» В XVI в. можно было отведать «щи капустны», «щи борщовы» (борщевик – зонтичное растение), «щи репяны», т.е. из репы.



Репа считалась «вторым хлебом»



В постные дни желанным блюдом на крестьянском столе была рыба. Одним из любимых кушаний русской кухни считалась уха.



«Домострой», литературный памятник XVI в., упоминает уху черную, белую и голую. Первую сдабривали гвоздикой, вторую – перцем, а третью варили вовсе без пряностей.

Уха из щуки

Самым распространенным напитком на Руси был квас. Существовало немало его разновидностей: медовый, грушевый, вишневый, клюквенный, яблочный.

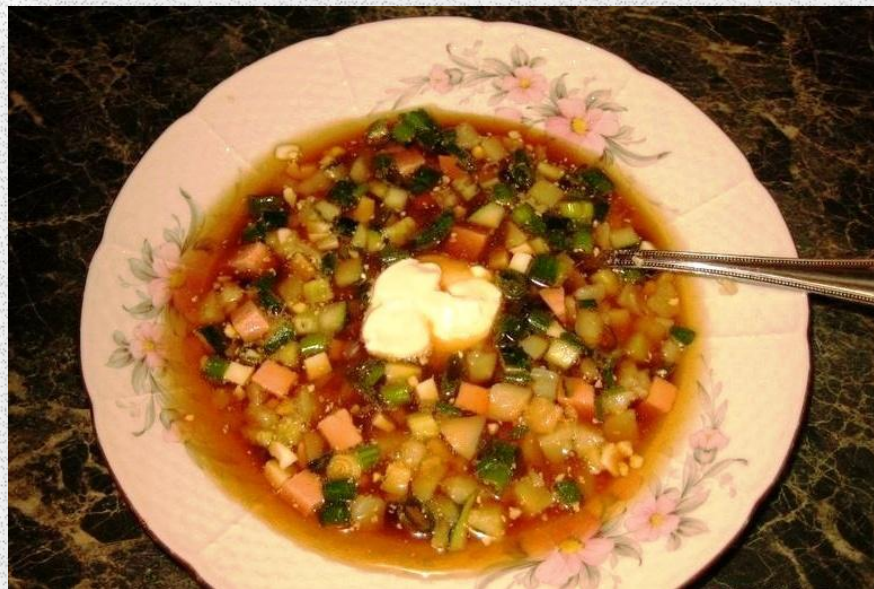
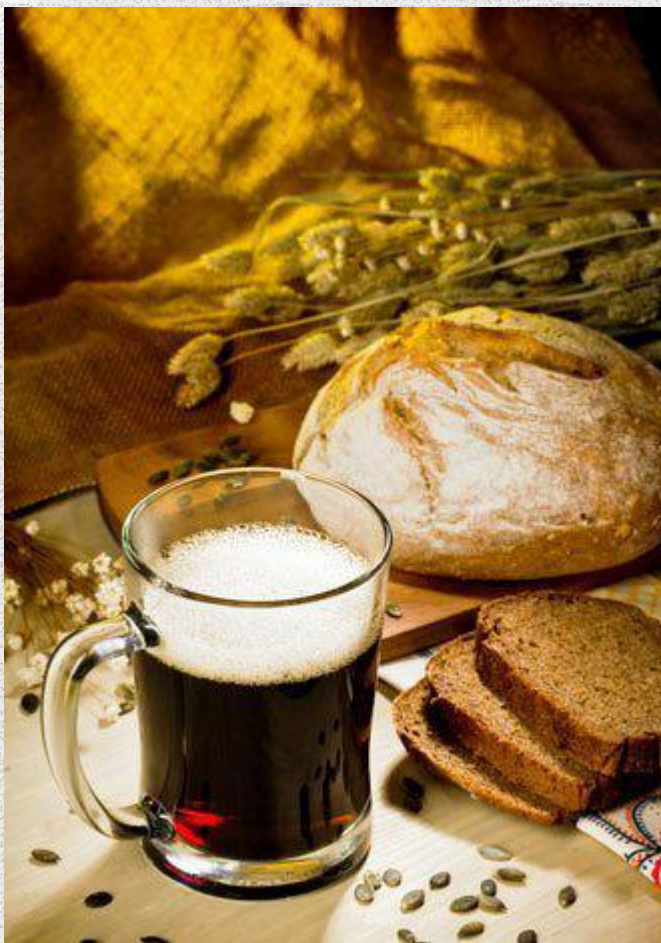

Долгими зимами, когда питание крестьян становилось крайне скудным, квас спасал их от страшного заболевания – цинги, вызванного нехваткой витаминов.

Весьма распространенным напитком на Руси было пиво. Рецепт его приготовления можно найти в «Домострое».



А вот кисель упоминается еще в «Повести временных лет» (XII в.).

Пищу готовили в печи, что придавало ей особые вкусовые качества. Щи, кашу, уху варили в пузатых горшках. Жар в протопленной печи распределяется равномерно, и температура долго сохраняется постоянной. Посуда не соприкасается с огнем и пища не пригорает.



Крестьянская трапеза напоминала священнодействие. Первым садился за стол, в красный угол, отец – глава семейства. Строго установленные места в зависимости от возраста и пола имели и другие члены семьи. Обед всегда начинали с благодарственной молитвы.



Пищу подавала хозяйка – мать семейства, или невестка. В большой семье ей некогда было присесть к столу во время обеда, и она ела тогда, когда все уже были накормлены.



Ритуальная пища



Из кислого теста выпекали просфоры, предназначенные для совершения обряда причащения



На Пасху пекли куличи



Блины, известные еще с языческих времен, символизировали солнце



На крестины, поминки, свадьбу варили кашу

Рождественские святки

Святки (святые вечера) устраивали в конце декабря – начале января до самого Крещения.



*К.А.Трутовский.
Колядование*

В эти дни деревенская детвора ходила по домам колядовать. Ребятишки пели особые песенки – коляды. Содержание их было традиционным – пожелание хозяину, его дому и семье благополучия и процветания.

Молодежь на святки устраивала игры ряженных



Гадание было преимущественно девичьим развлечением.



Святочное гадание. С картины К.Е. Маковского

Капали расплавленный воск в воду. По образовавшимся фигуркам судили о своем будущем: если они похожи на церковь – к венчанию



***Святочное гадание.
С картины А. Емельянова***



***Гадание со свечой.
С картины К.П. Брюллова***

«Не житье, а Масленица!»

Церковь совместила ее с кануном Великого поста, когда уже не разрешалось есть мясо, но молочные продукты, в том числе масло, еще не были под запретом. Отсюда название праздника – Масленица.



*Масленица.
С картины
Б.М. Кустодиева*



В понедельник, первый день праздника, народ устраивал встречу Масленицы. Ее соломенное чучело, одетое в кафтан и лапти, возили на санях по деревне. Детвора оповещала односельчан радостными криками: «Приехала Масленица! Приехала Масленица!»

Первый день Масленицы обычно заканчивался старинной мужской забавой – кулачным боем



Кулачный бой. С картины Б.М. Кустодиева



С понедельника масленичной недели крестьяне начинали печь блины – главное угощение праздника. На Масленицу все словно старались наесться впрок в ожидании семинедельного Великого поста.

Во вторник, на заигрыши, парни и девушки катались на санях



*Масленица.
С картины
П.Н. Грузинского.*

На заигрыши парни высматривали себе невест.

В среду, тещи приглашали зятьев на блины





**В последний день
Масленицы, в
воскресенье,
было принято
просить друг у
друга прощения**

***Прощеное воскресенье.
Рисунок Н.И. Соколова***

Разгар праздника приходился на четверг. В этот день по деревням снова возили соломенное чучело в сопровождении санного поезда с ряжеными.



Сжигание чучела Масленицы. С картины С.Л. Кожина

Праздник Ивана Купалы

Приходился он на день летнего солнцестояния – 24 июня, канун христианского праздника рождения Иоанна Предтечи.



Иван Купала. С картины И.И. Соколова

**Считалось, что в ночь на
Ивана Купалу
травы обретают
чудодейственную силу**



**Согласно древнему
поверью, только в ночь на
Ивана Купалу цветет
папоротник.
Тот, кто сумеет поймать этот
момент и сорвать цветок,
обретет волшебную
способность находить
клады.**

Русские народные праздники были очень разные. Некоторые из них, такие как Иван Купала, со временем оказались забытыми, другие продолжают жить до сих пор.

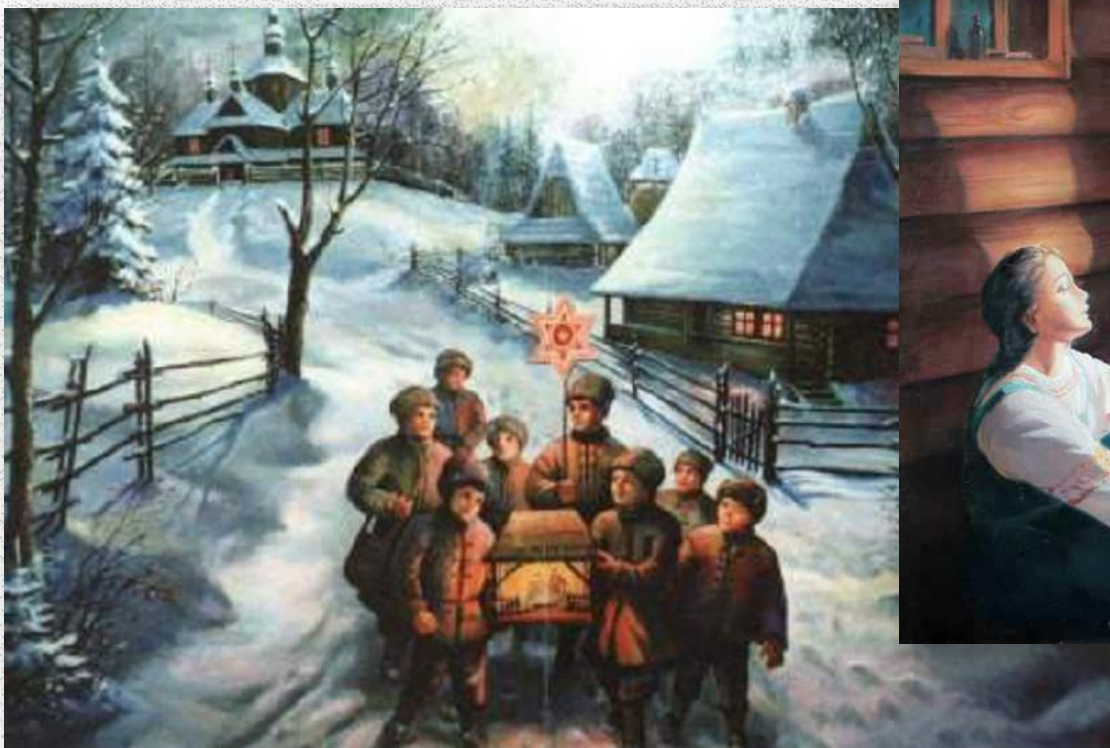

Славильщики



*Подблюдное гадание.
С картины П.А.
Мещерякова.*

Использованные ресурсы

А.А.Данилов, Л.Г.Косулина История России с древнейших времен до конца XVI века – М., Просвещение, 2012

Ю.С.Рябцев Повседневная жизнь русского народа X-XVII веков.

Электронное учебное пособие для 7 класса.- М., Астра-Медиа, 2013

<http://im6-tub-ru.yandex.net/i?id=39704079-12-72&n=21>

http://www.poetree.ru/_ph/24/2/180089470.jpg

http://img0.liveinternet.ru/images/attach/c/7/98/170/98170548_large_14.jpg

http://i7.pixs.ru/storage/7/4/3/20862922lj_2024820_10614743.jpg

<http://im2-tub-ru.yandex.net/i?id=203657111-64-72&n=21>

<http://im7-tub-ru.yandex.net/i?id=8327029-66-72&n=21>

http://lib2.podelise.ru/tw_files2/urls_955/10/d-9106/9106_html_68cf9be0.jpg

<http://im1-tub-ru.yandex.net/i?id=474462728-43-72&n=21>

<http://im7-tub-ru.yandex.net/i?id=228764405-12-72&n=21>

<http://im5-tub-ru.yandex.net/i?id=501840102-01-72&n=21>

<http://im7-tub-ru.yandex.net/i?id=775530010-07-72&n=21>

http://img0.liveinternet.ru/images/attach/c/8/101/242/101242000_large_7.jpg

<http://im6-tub-ru.yandex.net/i?id=920252821-61-72&n=21>

<http://im6-tub-ru.yandex.net/i?id=334639830-05-72&n=21>

http://images.yandex.ru/yandsearch?text=%D0%BB%D0%B0%D0%BF%D1%82%D0%B8&img_url=http%3A%2F%2Fimg1.liveinternet.ru%2Fimages%2Fattach%2Fc%2F2%2F64%2F71%2F64071659_222.jpg&pos=0&uinfo=ww-1237-wh-611-fw-1012-fh-448-pd-1.0909091234207153&rpt=simage

<http://im6-tub-ru.yandex.net/i?id=433948390-37-72&n=21>

<http://im0-tub-ru.yandex.net/i?id=435962856-15-72&n=21>

<http://im0-tub-ru.yandex.net/i?id=89278565-60-72&n=21>

<http://im1-tub-ru.yandex.net/i?id=81152447-62-72&n=21>

<http://im1-tub-ru.yandex.net/i?id=249885371-46-72&n=21>

<http://im6-tub-ru.yandex.net/i?id=769725386-05-72&n=21>

<http://im1-tub-ru.yandex.net/i?id=70000016-16-72&n=21>

<http://im0-tub-ru.yandex.net/i?id=270615287-30-72&n=21>

<http://im1-tub-ru.yandex.net/i?id=496447203-50-72&n=21>

<http://im3-tub-ru.yandex.net/i?id=129955884-14-72&n=21>

<http://im7-tub-ru.yandex.net/i?id=78977267-14-72&n=21>

<http://im4-tub-ru.yandex.net/i?id=64559911-06-72&n=21>

<http://im6-tub-ru.yandex.net/i?id=145878190-54-72&n=21>

<http://im7-tub-ru.yandex.net/i?id=86704261-21-72&n=21>

<http://im6-tub-ru.yandex.net/i?id=189111580-52-72&n=21>

<http://im7-tub-ru.yandex.net/i?id=104128638-61-72&n=21>

<http://im1-tub-ru.yandex.net/i?id=207938656-20-72&n=21>
<http://im2-tub-ru.yandex.net/i?id=476831060-35-72&n=21>
<http://i057.radikal.ru/1012/b7/471715868884.jpg>
<http://artlemon.ru/imagesbase/2/small/shibanov-mihail-vtoraya-polovina-xvii-i-veka/krestyanskii-obed.-1774-artfond.jpg>
<http://im3-tub-ru.yandex.net/i?id=228120167-13-72&n=21>
<http://im0-tub-ru.yandex.net/i?id=337881780-02-72&n=21>
<http://im3-tub-ru.yandex.net/i?id=143288017-00-72&n=21>
<http://im4-tub-ru.yandex.net/i?id=128840704-05-72&n=21>
<http://im6-tub-ru.yandex.net/i?id=353219630-10-72&n=21>
<http://im7-tub-ru.yandex.net/i?id=483687065-40-72&n=21>
<http://im4-tub-ru.yandex.net/i?id=108314926-34-72&n=21>
<http://im1-tub-ru.yandex.net/i?id=663045463-22-72&n=21>
<http://img3.proshkolu.ru/content/media/pic/std/1000000/821000/820401-9919bf5cf-fba8882.jpg>
<http://s41.radikal.ru/i094/1202/28/b259f3a44fda.jpg>
<http://im4-tub-ru.yandex.net/i?id=361261658-31-72&n=21>
<http://im3-tub-ru.yandex.net/i?id=476708185-58-72&n=21>
<http://im0-tub-ru.yandex.net/i?id=315169019-08-72&n=21>
<http://im3-tub-ru.yandex.net/i?id=114709977-65-72&n=21>

<http://im2-tub-ru.yandex.net/i?id=442079109-20-72&n=21>

<http://im0-tub-ru.yandex.net/i?id=21498073-52-72&n=21>

<http://im0-tub-ru.yandex.net/i?id=244336826-71-72&n=21>

<http://im3-tub-ru.yandex.net/i?id=165991169-52-72&n=21>