

ОТЧЁТ ПО ПРАКТИКЕ
ПО ПРОФЕССИОНАЛЬНОМУ МОДУЛЮ ПМ 03 НА
ТЕМУ:
«РАЗБОРКА И СБОРКА ТОРМОЗНЫХ КОЛОДОК
АВТОБУСА ЛИАЗ-5256»
СПЕЦИАЛЬНОСТЬ 190631.51 «ТЕХНИЧЕСКОЕ
ОБСЛУЖИВАНИЕ И РЕМОНТ АВТОМОБИЛЬНОГО
ТРАНСПОРТА»

Вид практики: учебная практика (демонтаж-монтажная)

Выполнил:
Чурсин.В.П
Гр. Дтх9-31

Место расположения предприятия Астрахань Пассажир Транс



Оснащенность предприятия АПТ



ТО 2

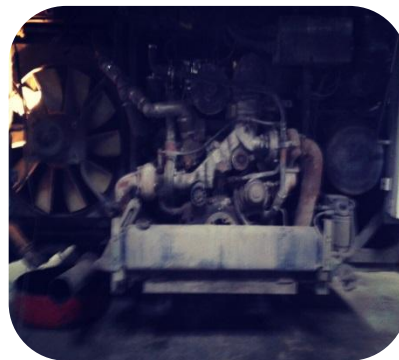

ТО 1



ТО 1



ТО 2



ТО 1



ИНСТРУМЕНТЫ

Предприятие имеет свою ремонтно-производственную базу, где в две смены, для безопасной перевозки пассажиров осуществляется техническое обслуживание, подготовка к выходу на линию автобусов и их ремонт. Постепенно предприятие производит ее модернизацию и техническое оснащение. Перед выездом на линию водители и кондукторы проходят предрейсовый медицинский осмотр, а автотранспорт - предрейсовый технический осмотр.

Моторный цех

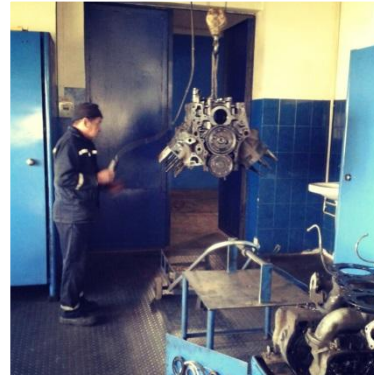
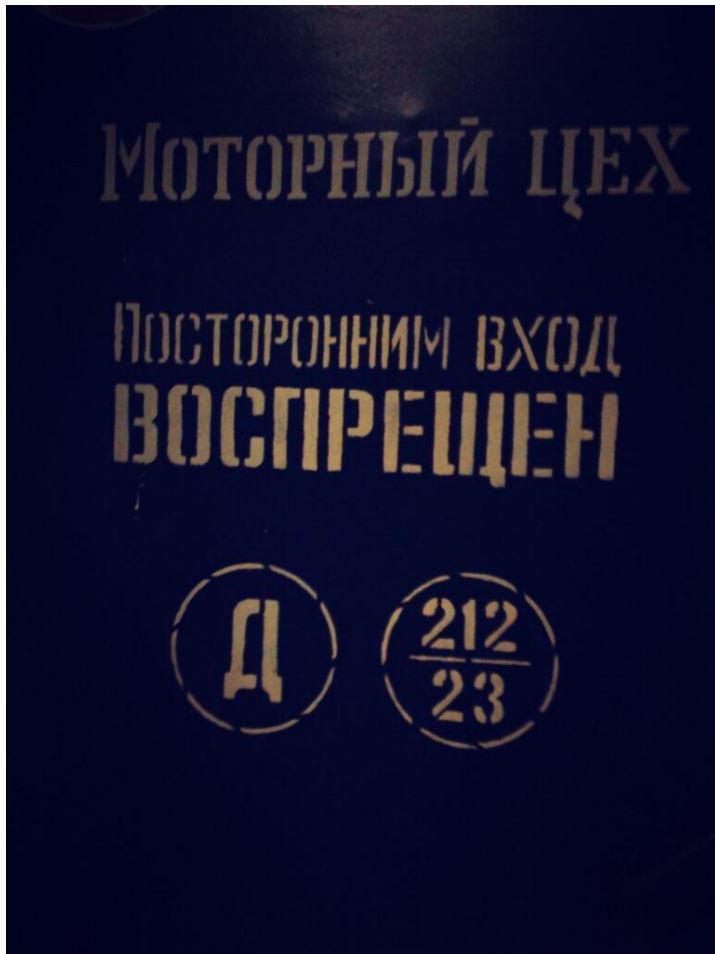

Цех по ремонту топливной аппаратуры



Участок по ремонту топливной аппаратуры предназначен для текущего ремонта узлов и агрегатов системы питания двигателя, нуждающихся в **ремонте**

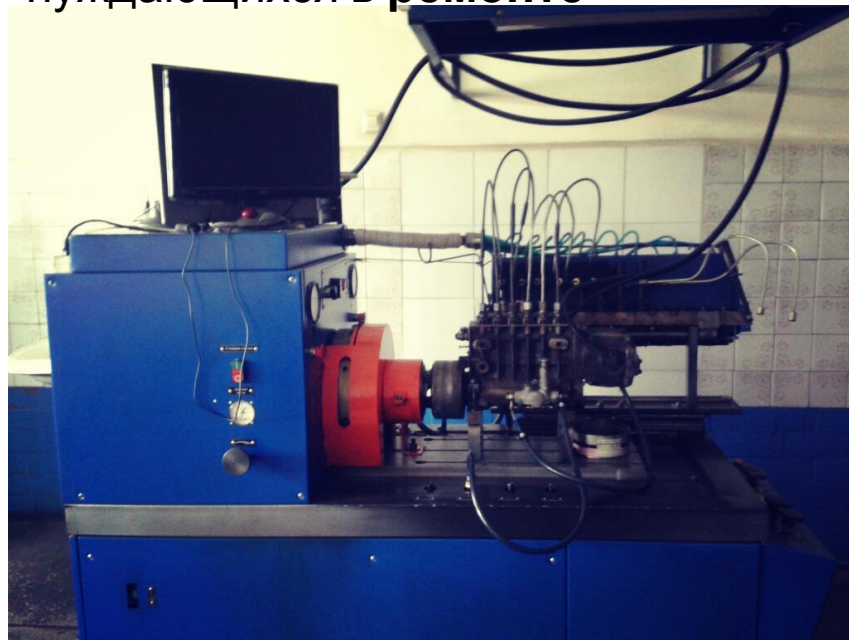

Механический цех

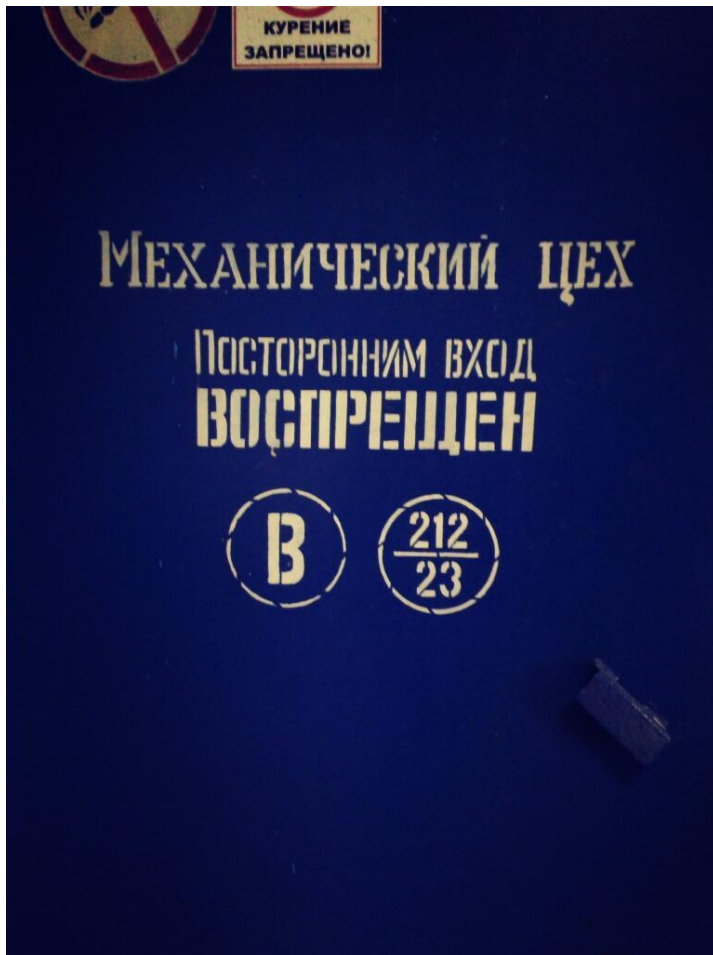

В механическом цехе производится обработка деталей, узлов и корпусов двигателей, изготавливаемых на проектируемом предприятии.



Агрегатный цех



предназначен для проведения
разборочно-сборочных, моечных,
ремонтно-восстановительных и
контрольных работ

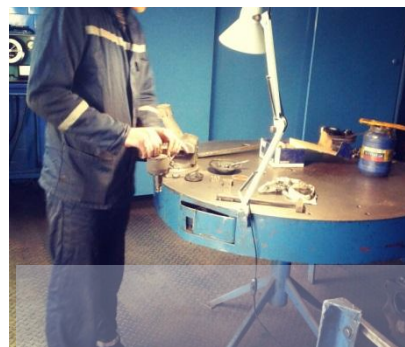

Цех Вулканизации



Цех Вулканизации , замену шин , изготовления сальников , втулок .



Электро цех

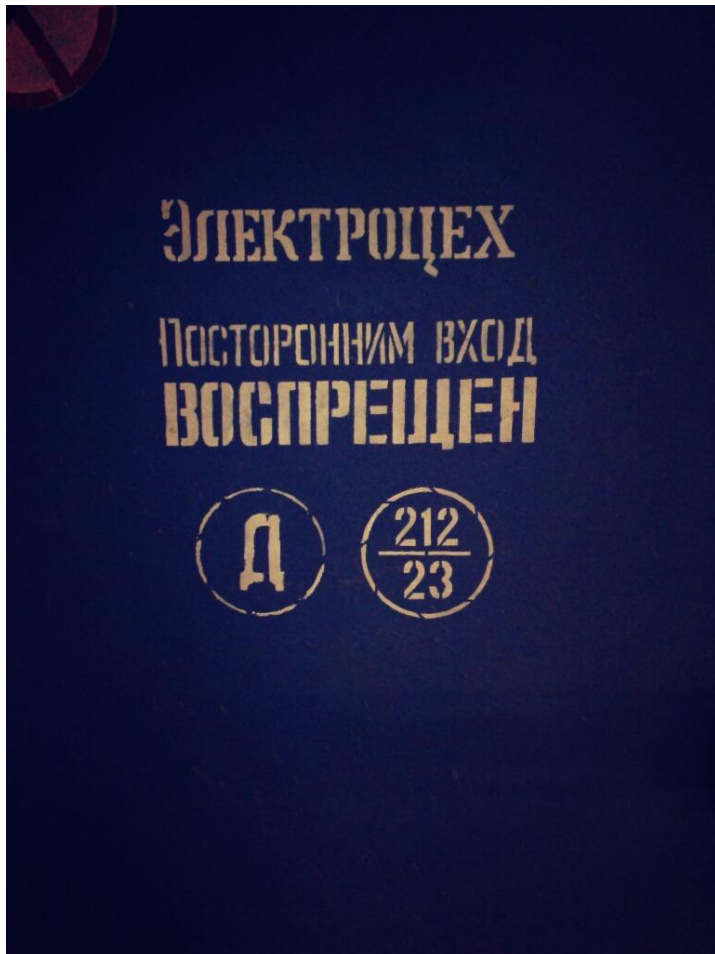

Клепочный цех

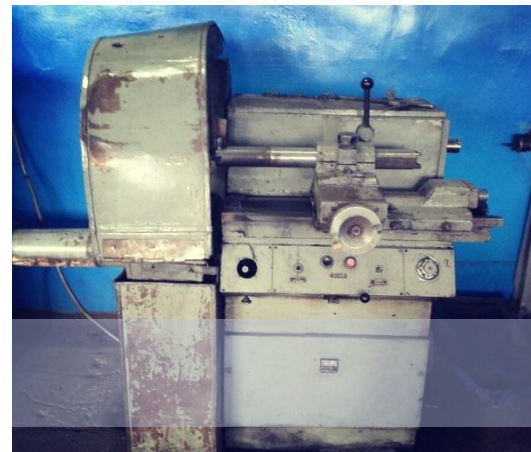
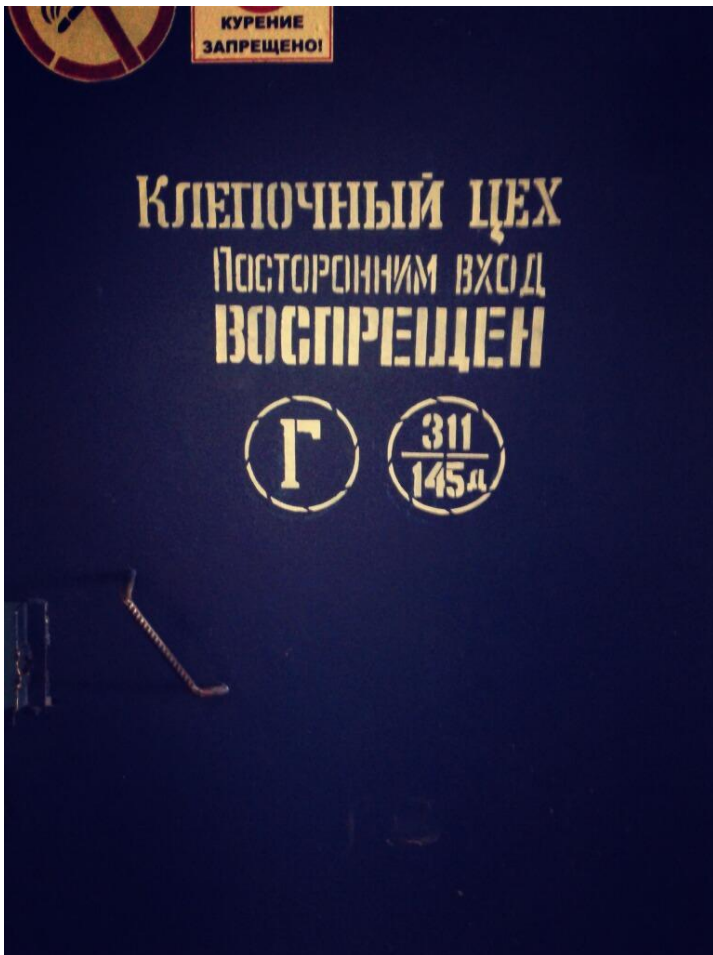

Замена тормозных колодок автобуса ЛиАЗ-5256

1. Установить автобус на смотровую канаву. Ослабить гайки крепления диска колеса. Поднять колесо домкратом так, чтобы шина не касалась опорной поверхности. Установить противооткатные упоры и прочную устойчивую опору под мост. Выключить стояночный тормоз (если снимаются тормозные колодки заднего моста).



2. Отвернуть гайки крепления диска колеса, и снять колесо.



3. Для облегчения снятия тормозного барабана, внутри которого образовалась канавка от действия тормозной накладкой, следует утопить фиксатор регулятора тормоза и вращать его ключом влево (против часовой стрелки) до возврата разжимного кулака тормоза в исходное положение, затем ослабить гайки опорных пальцев 9 (см. рис.) колодок и повернуть пальцы метками внутрь. После этого зазор между тормозной накладкой и барабаном станет максимальным.

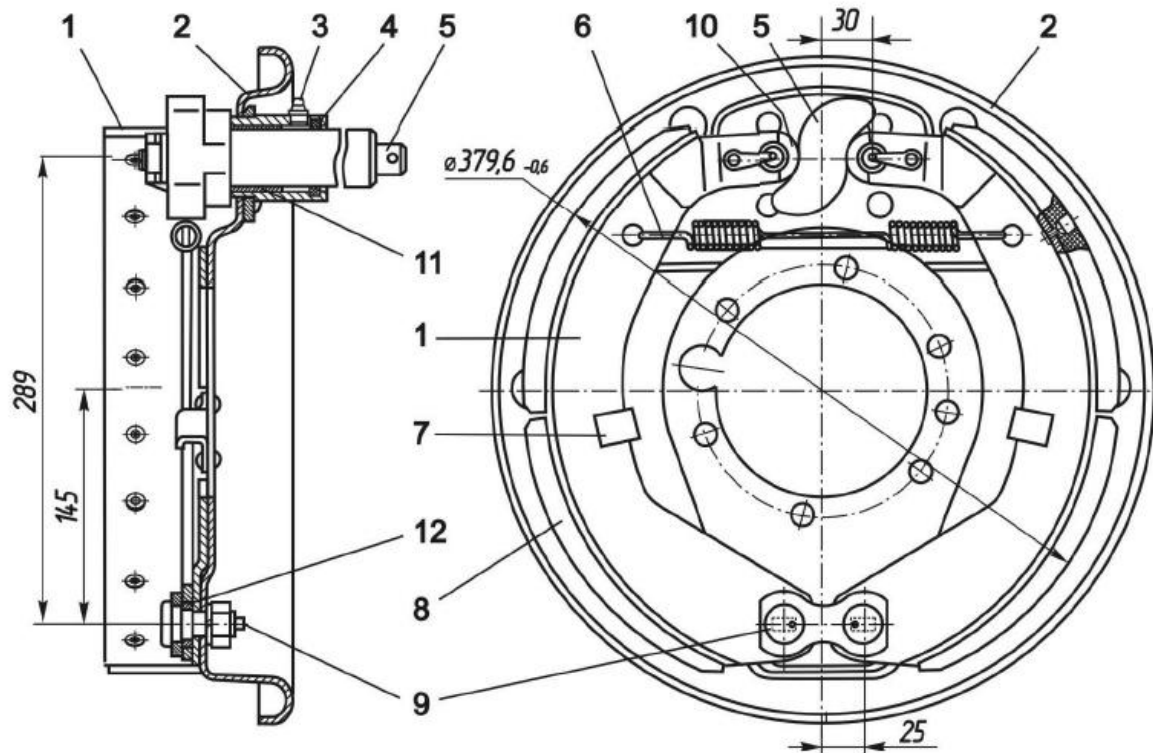

Тормозной механизм автобуса ПАЗ-32053-04

1- колодка; 2- щит; 3- пресс-масленка разжимного кулака; 4- кольцо уплотнительное; 5- кулак разжимной; 6- пружина стяжная; 7- скоба направляющая; 8- накладка; 9- палец опорный колодки; 10- ролик; 11- втулка опоры кулака; 12- втулка пальца

4. Снять барабан, стяжные пружины 6, отвернуть гайки опорных пальцев, и снять тормозные колодки 1.

•1

•2

•3

•4

5. Установить тормозные колодки с новыми накладками на тормозной щит при помощи опорных пальцев с втулками. Поверхность втулки 12 пальца предварительно смазать тонким слоем смазки Литол-24. Излишки смазки убрать. Попадание смазки на поверхность тормозных накладок не должно .
6 собрать в обратном порядке.

