

# Двигатели FSI

## Потенциометры дроссельной заслонки

# Потенциометры дроссельной заслонки

## Датчики

Потенциометр G 69

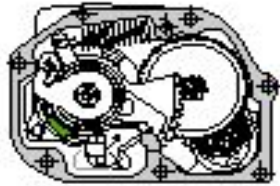

Потенциометр G 88

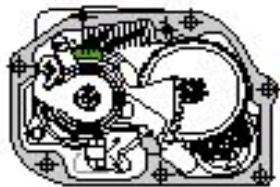

Выключатель холостого хода F 60

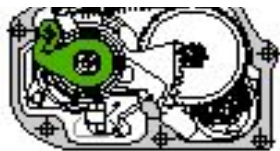

Самодиагностика

БУ двигателем

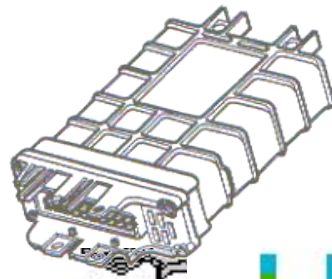

## Исполнительные элементы

Сервопривод дроссельной заслонки V 60

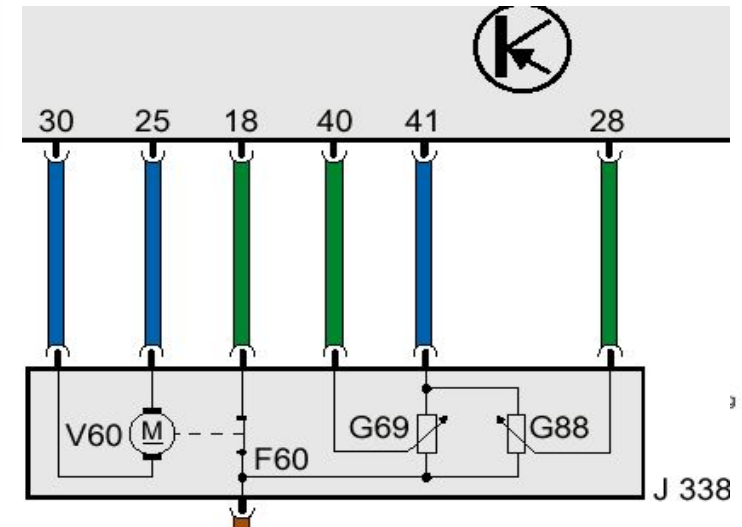
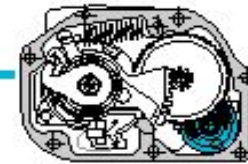

(Моторы без E-Gas- эл. педали газа)

# Потенциометры дроссельной заслонки

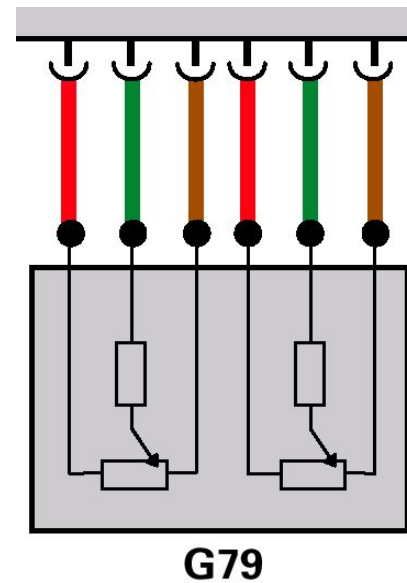
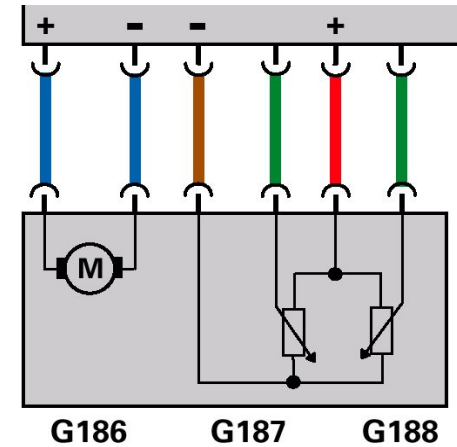
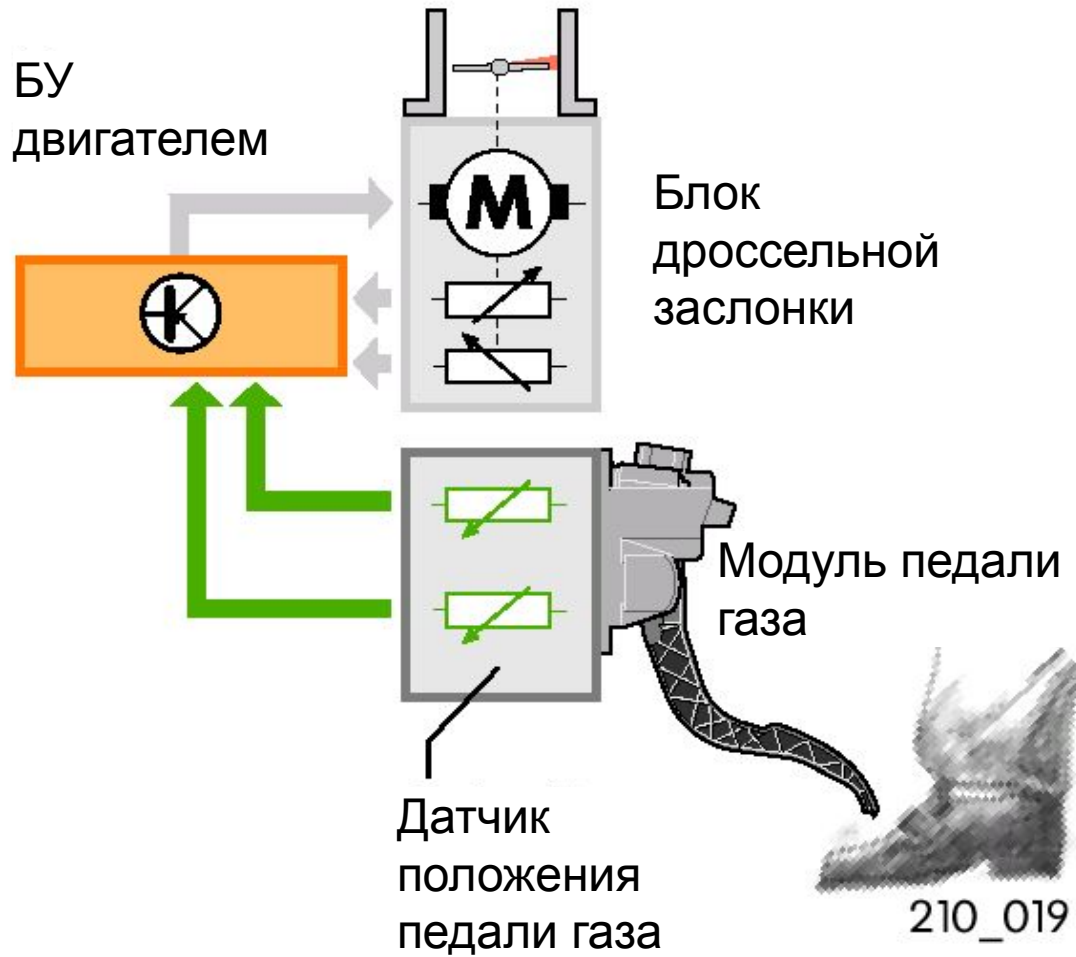

# Потенциометры дроссельной заслонки

Привод заслонки G186  
(электронная педаль газа)

Корпус с дроссельной  
заслонкой

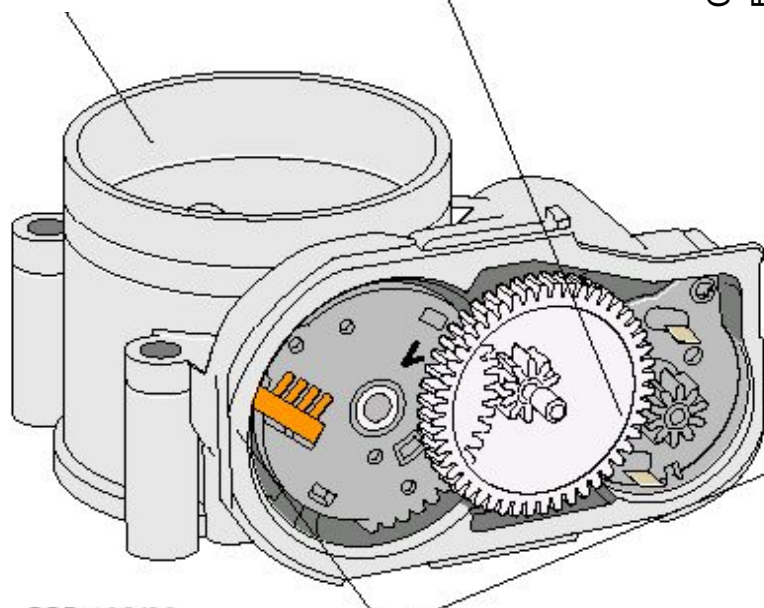

Датчики угла открытия привода  
дроссельной заслонки G 187 и G 188

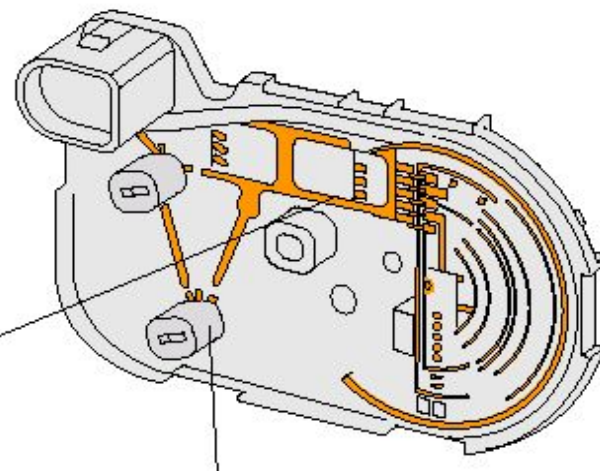
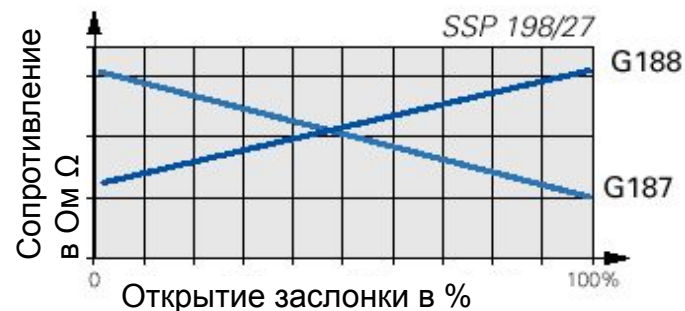

Крышка с электрическими  
контактами

08/03/202

2

40

# Потенциометры дроссельной заслонки

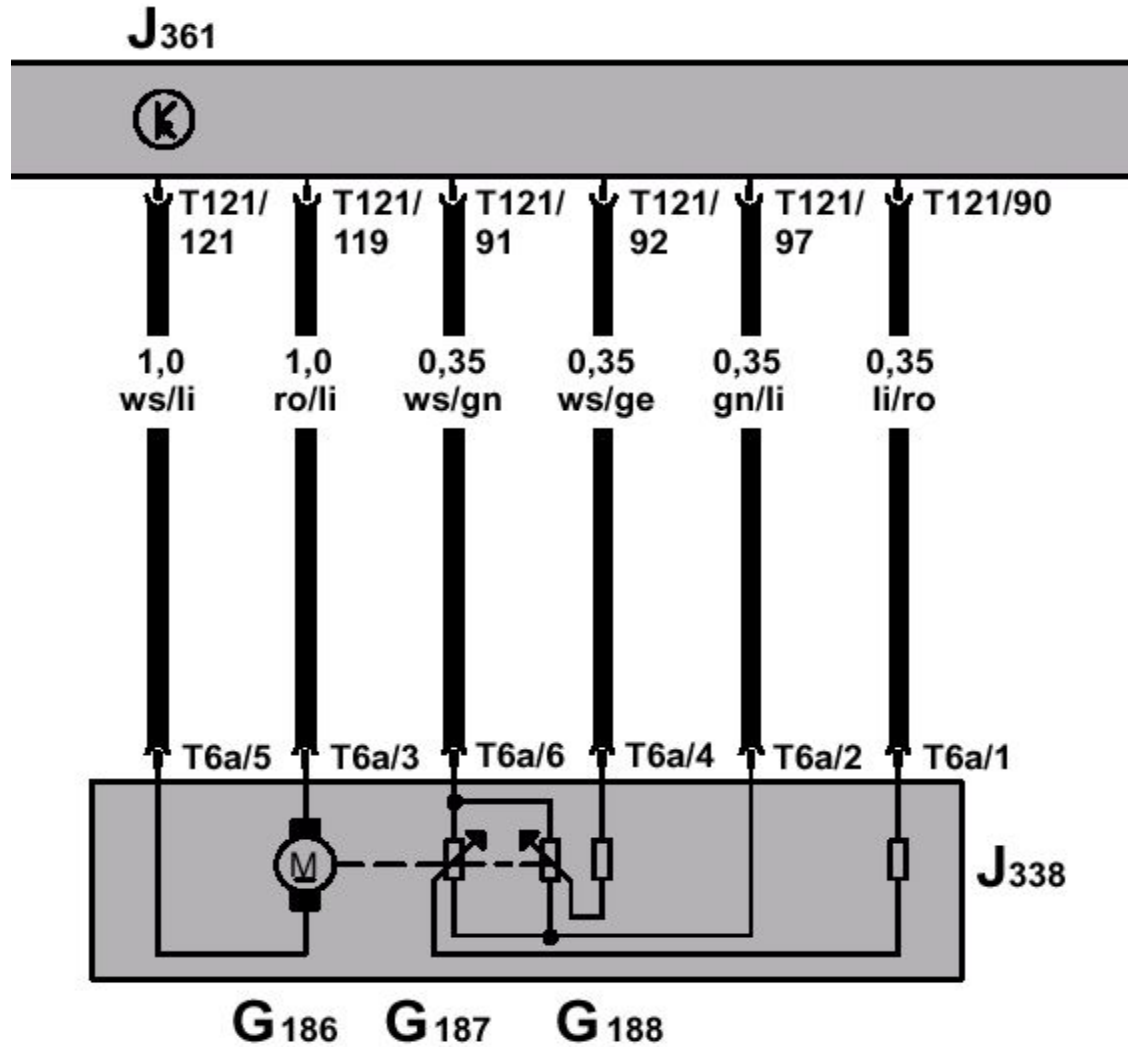

08/03/2022

2

# Системы впрыска с бесконтактными потенциометрами дроссельной заслонки индуктивного типа

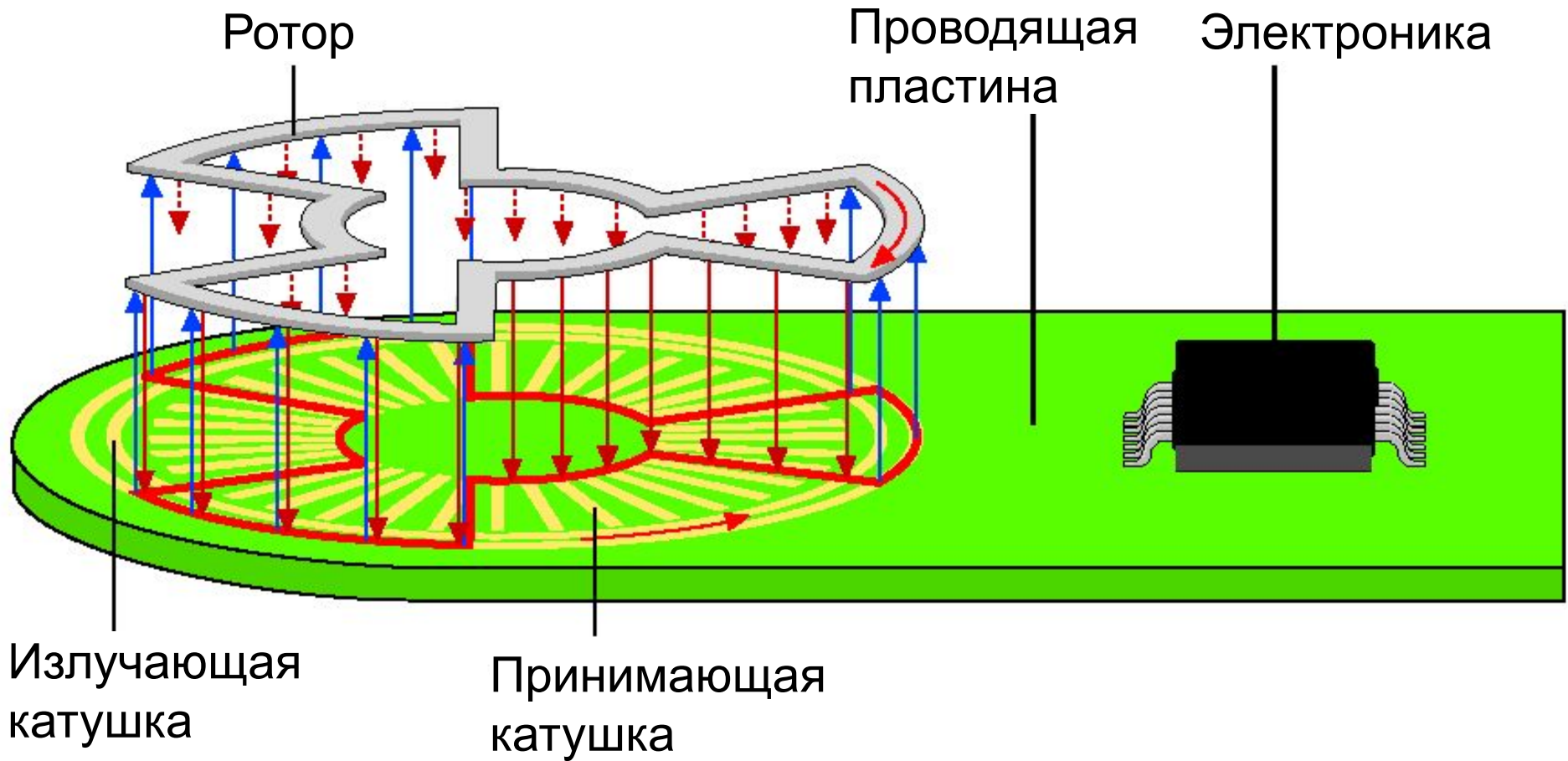

08/03/2022

2

# Системы впрыска с бесконтактными потенциометрами дроссельной заслонки индуктивного типа

Внимание:

Нельзя проводить измерения величины сопротивления потенциометров!

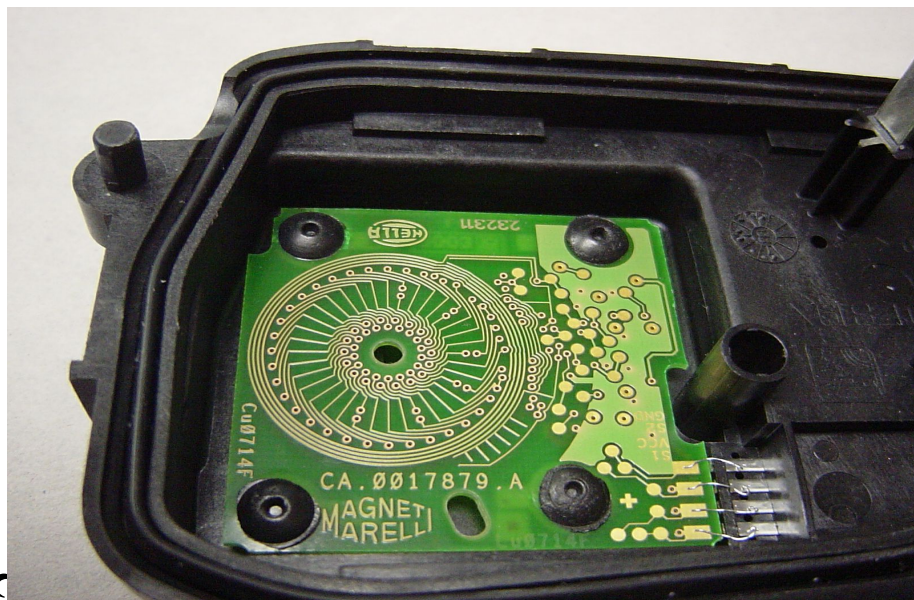

# Системы впрыска с бесконтактными потенциометрами дроссельной заслонки индуктивного типа

Передающие катушки

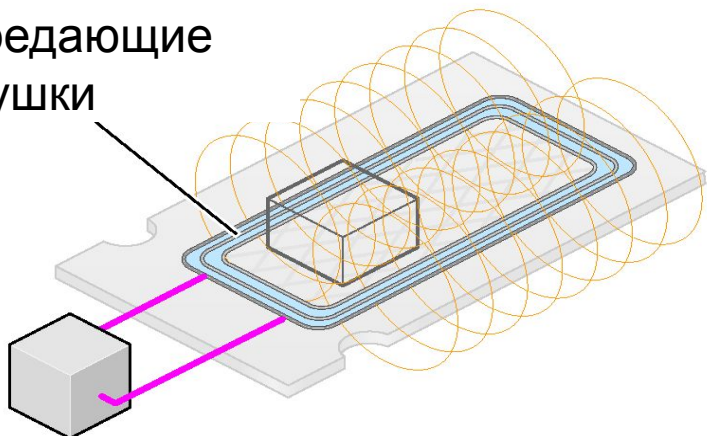

Металлическая пластина

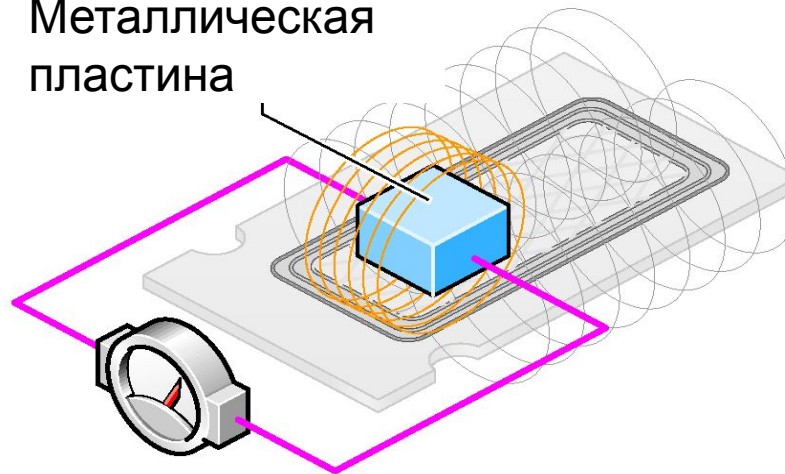

Принимающие пластины

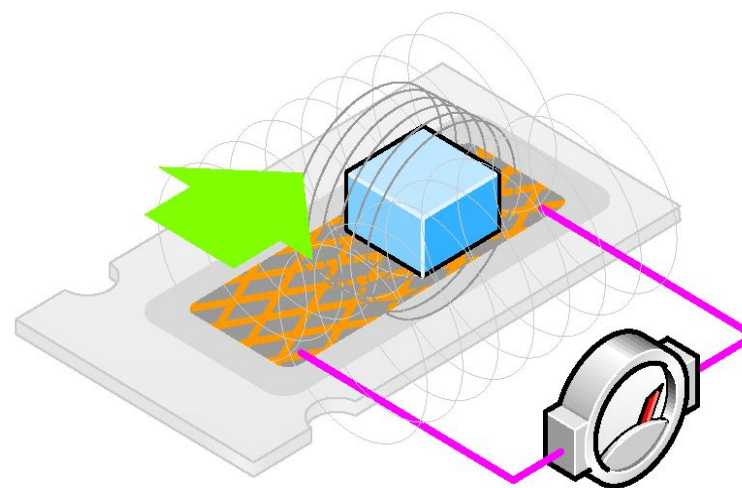
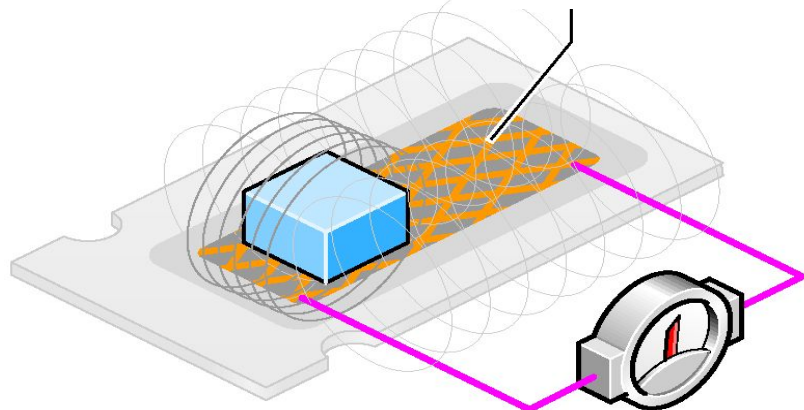

08/03/202

2



# Потенциометры G 79/185

08/03/202

2

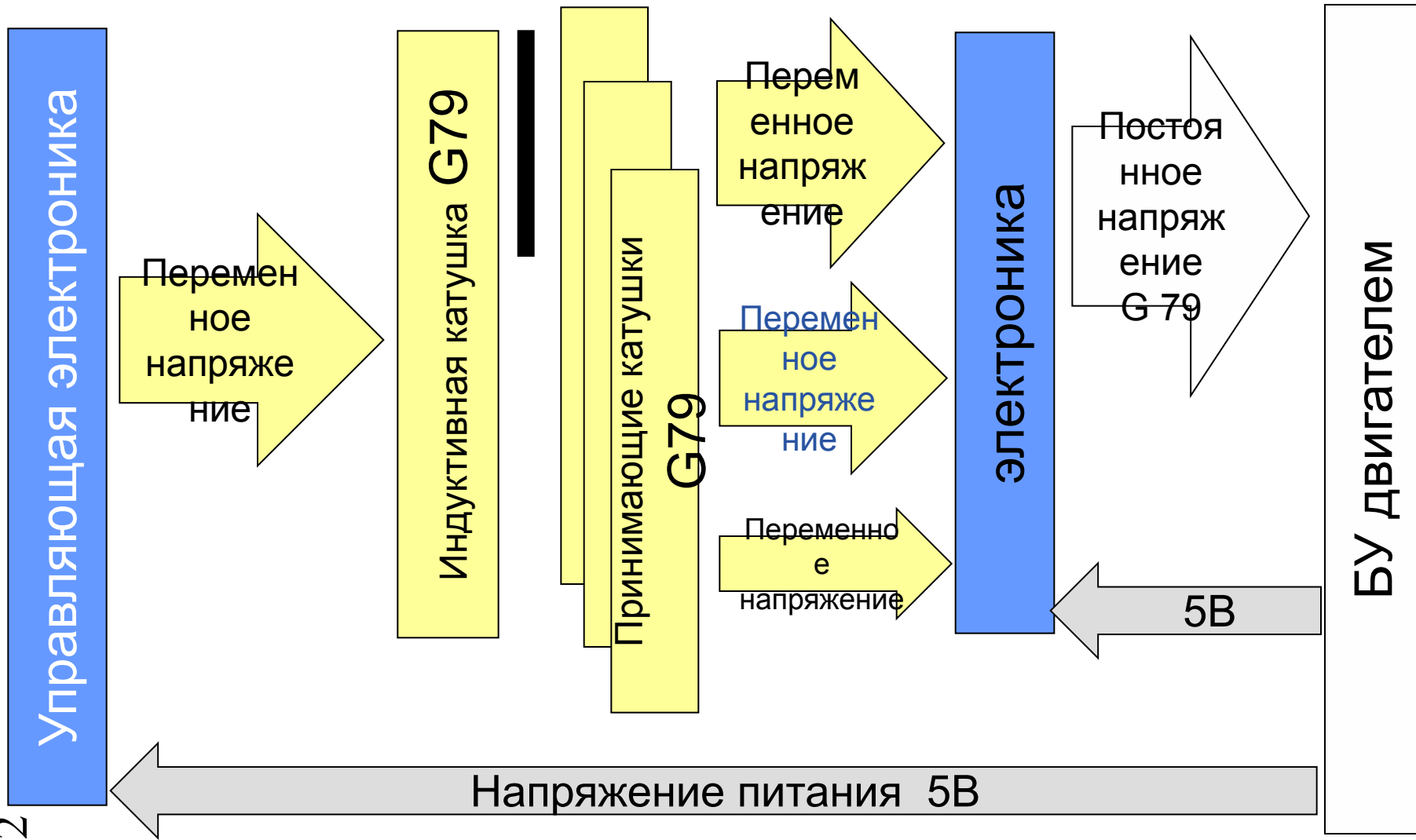

# Потенциометры G 79/185

08/03/2022 10 2

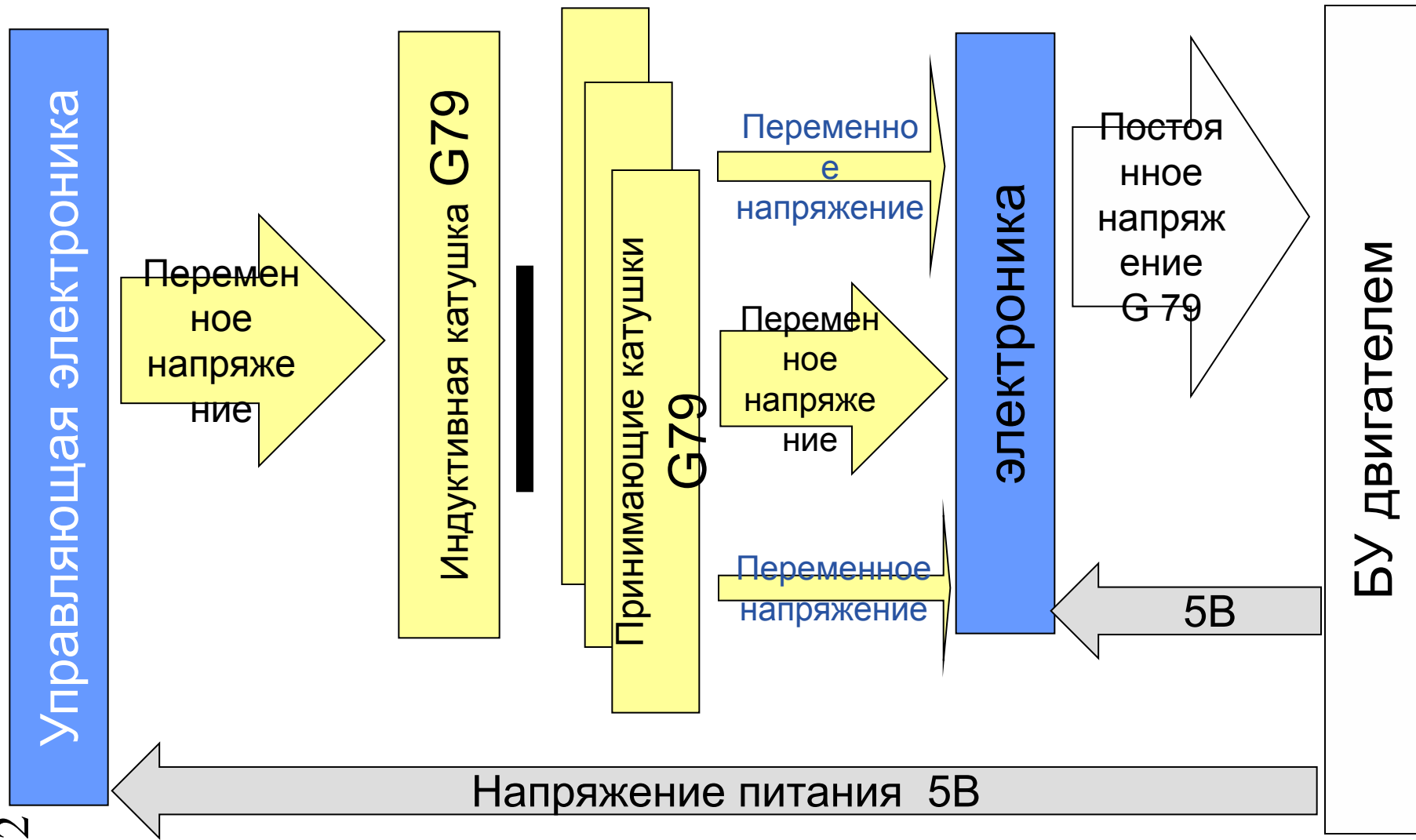

# Потенциометры G 79/185

08/03/2022 11

