

КУРС ЛЕКЦИЙ

по «Отечественной истории»

Подготовлен

**Кандидатом исторических
наук, доцентом**

**Муравьевой Людмилой
Александровной**

Лекция 7

Тема

**СССР в 20 - 40-е
ГОДЫ**

План

1. Экономическая политика в годы гражданской войны
2. НЭП: сущность и противоречия
3. Экономическая модель «государственного социализма»
4. Формирование командно-административной системы

**Советская
власть**

**Первые
преобразования**

Экономические

Наделили крестьян землей по
потребительско-трудовой
норме на основе **«Наказа
крестьянам» эсеров**

□ На предприятиях - рабочий контроль, создание **фабзавкомов**

□ Создан **ВСНХ**

□ **Национализация банков.**

Банковское дело - государственная монополия

□ **Национализация предприятий** ведущих отраслей экономики без компенсаций

Социально-политические

- Уничтожено **сословное** деление общества
- Создана **ВЧК** для борьбы с врагами революции
- Началось формирование рабоче-крестьянской **Красной армии**

- **Декрет о печати** - ограничение прессы. Сначала - буржуазной, затем социалистической
- Приняли «**Декларацию прав трудящегося и эксплуатируемого народа**»
- Приняли «**Декларацию прав народов России**», провозгласив принцип **равенства** и **суверенности** народов и права на **самоопределение**
- Назначена дата выборов **Учредительного собрания**

Учредительное собрание



**Выборы - ноябрь 1917
г.**

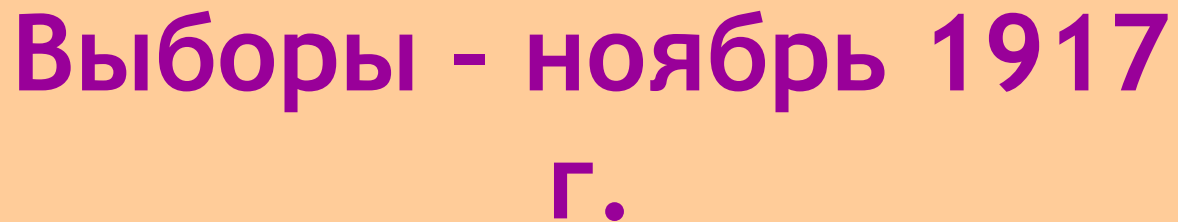

Итоги выборов (в %)

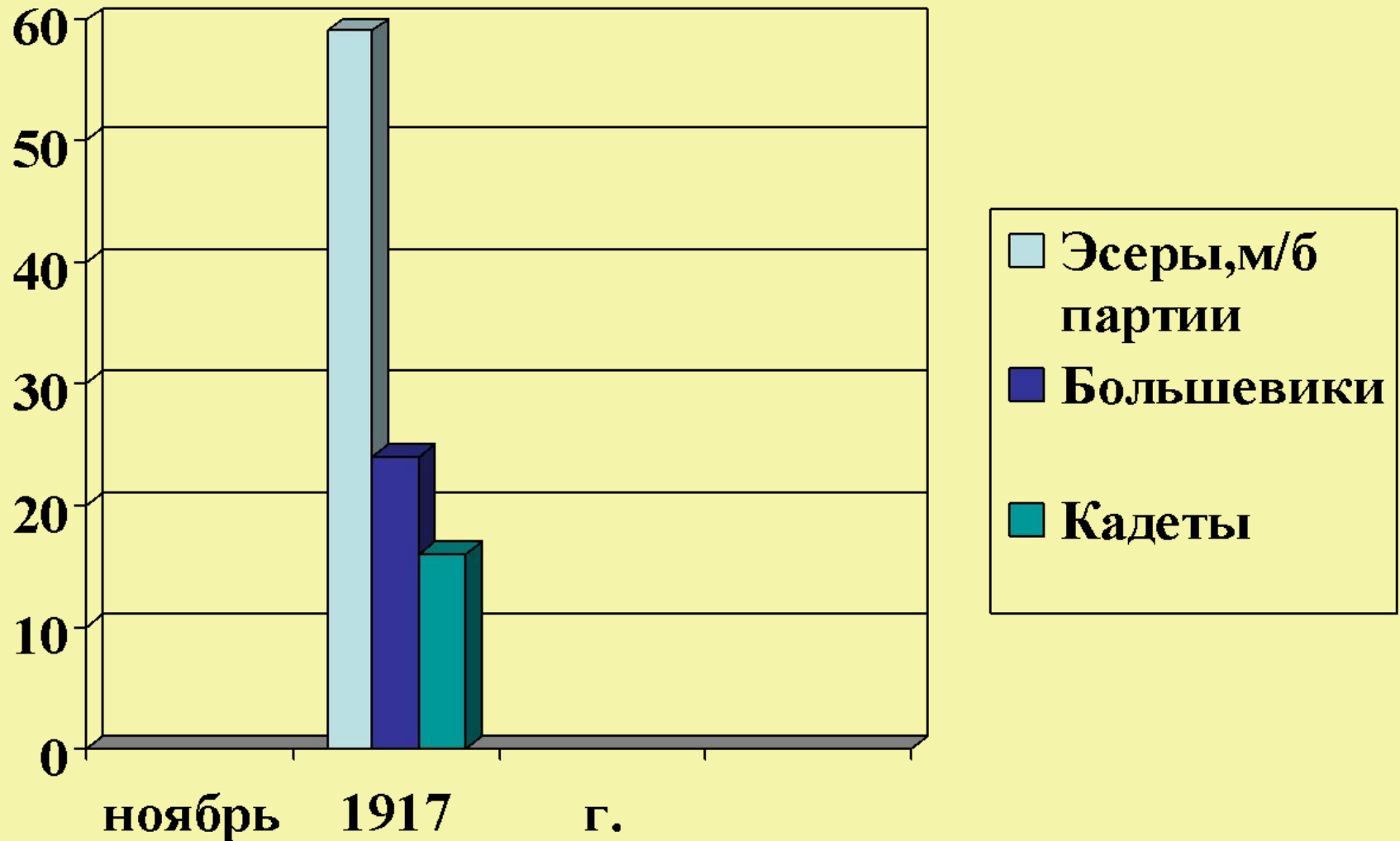

**Председатель - В.М.
Чернов**

**Учредительное
собрание**

**Работа - 5- 6 января
1918 г. (13 часов)**

**Отвергнут путь гражданского мира
и демократического развития страны**

Основа - декрет о
мире

Выход России
из войны

Реализация

Переговоры о
сепаратном
мире

Дебаты о
мире

Дебаты о мире

Большевики

«Левые коммунисты»
против мира

Троцкий
«Ни войны,
ни мира!»

В.И. Ленин
« Мир
любой ценой! »



**В.И.
Ленин
1870-
1924
гг.**

Дебаты о
мире

Другие политические силы

Против
мира с
Германией

**Подписан 3
марта 1918 г.**

**Брестский мир
с Германией**

**На тяжелых
для
России
УСЛОВИЯХ**

Условия Брестского мира

- Потери **большие** территории: 780 кв.км, 1/3 населения, 90% сахарной промышленности
- **Контрибуция** – 6 млрд. рублей золотом и зерном

Гражданская война

Это вооруженная борьба за
власть в государстве
между различными
социальными группами



Обострение
гражданского
противостояния

я

**Мнения о
начале**

**Гражданская
война
(1918-1920 гг.)**

**Февраль
1917 г.**

**Май 1918
г.**

**Октябрь
1917 г.**

Причины

- Обострение **противоречий** в результате смены власти и формы собственности
- Крах **демократической альтернативы** с запретом партии кадетов и роспуском Учредительного собрания
- **Неприятие** Брестского мира

- Отсутствие опыта политического **компромисса** и нежелание политических сил идти на него
- Начало иностранной **интервенции**
- **Экономическая** политика большевиков

Белые

**Основные враждебные
силы**

**Красны
е**

Белые

Социальные силы

- Консервативно-охранительные
- Офицеры армии
- Казачество
- Буржуазные либералы
- Умеренные социалистические партии в 1918 г.



Социальные силы

- ✓ Рабочие
- ✓ Беднейшее крестьянство
- ✓ Средние слои города и деревни **колебались**

Белые

Красные

**Возврат
земли
помещика
М**

**Земель
ный
вопрос**

**Декрет
о
земле**

**Крестьянство
поддержало Советскую
власть**

Причины поражения белых

- Социальная и идейная **разнородность** движения
- Отсутствие **массовой поддержки** населением идей и деятельности
- **Нескоординированность** действий белых армий, интервентов.

Причины победы большевиков

- Контроль над **центральной** частью страны
- Создание боееспособной **Красной армии**
- Успехи в организации **тыла** и государственном строительстве
- Целеустремленные действия **вождей**

- Использование **противоречий** в рядах противника
- Мощная **агитационно-пропагандистская работа**
- Точные политические **лозунги** и умение идти на **компромисс**
- Поддержка большевиков крестьянами

Конституция РСФСР-июль 1918 г.

Высшие органы власти и управления

Всероссийский съезд Советов

```
graph TD; A[Всероссийский съезд Советов] --> B[ВЦИК]; A --> C[СНК]; C --> D[Наркоматы (18)];
```

ВЦИК

СНК

Наркоматы
(18)

Концепция



**Смена моделей
развития**



Модель - организация
экономических, политических,
культурных взаимоотношений в
обществе для реализации
поставленных целей

Смена моделей развития

Причины

- Появление **новых потребностей**, которые невозможно осуществить в рамках старой системы
- **Внешнее** влияние
- Изменения в правящей **элите** приводят к постановке **новых задач** и выбору **новых средств решения**

Сущность модели

Определяется
параметрами

- Формой **собственности** на средства производства
- Механизмом **создания** и **распределения** товаров
- **Отраслевой** структурой

□ Технологическими
укладами

□ Социальной структурой

□ Уровнем жизни населения

□ Политическими
отношениями

Превращение РСДРП
в правящую партию

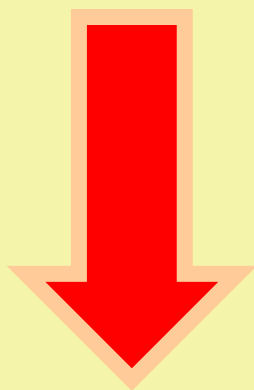

Вызвало

Борьбу по вопросам
внутренней и внешней
политики
Фактически борьбу за власть

О Е Н Н Ы 'И Ж О М М У Н И Э М

И
С
Т
О
К
И

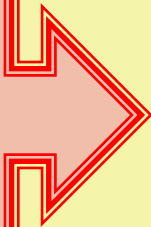

Коммунистическая
доктрина

Чрезвычайные
условия

Российская историческая
традиция

О Е І І Б 'Σ ϣ О Σ Σ > І Σ З М

Национализация промышленности

Централ
изация

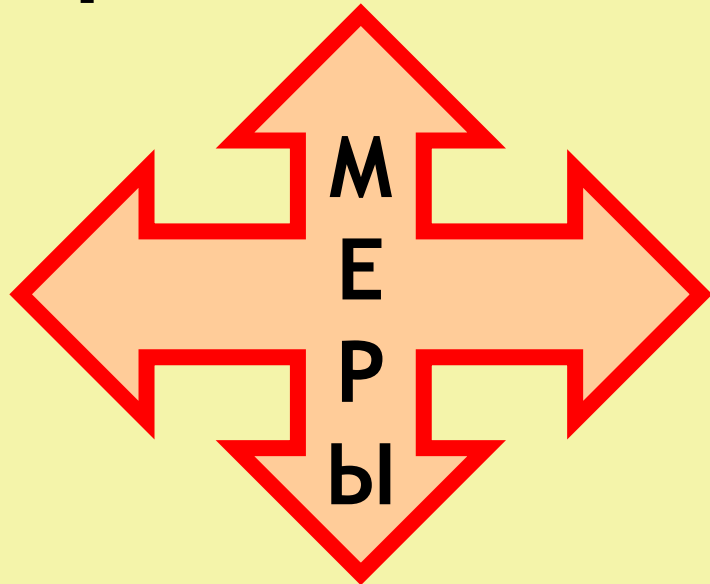

Трудовая
ПОВИННОСТЬ

Система чрезвычайных органов

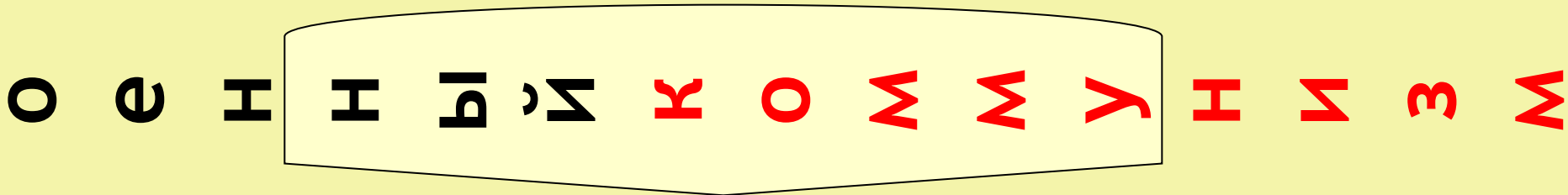

Натурализация отношений

Карточки

Запрет
аренды
земли

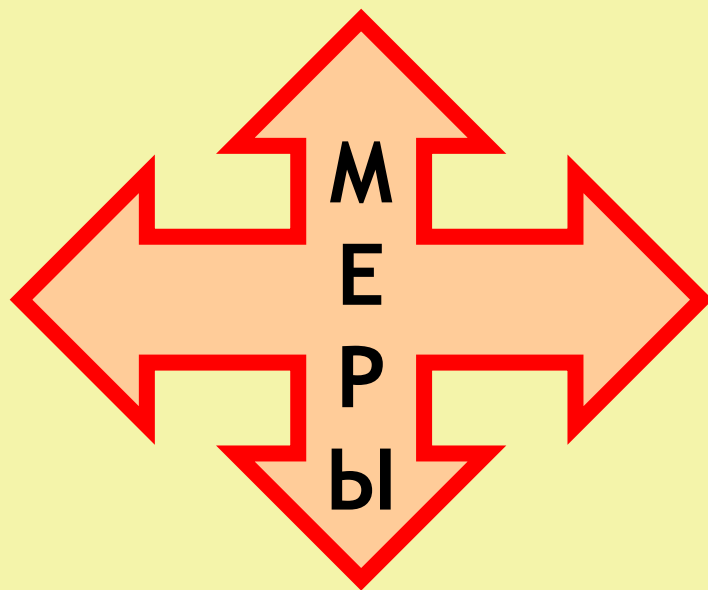

Запрет
наемного
труда

Хлебная монополия -
продразверстка

ПРОДРАЗВЕРСТКА

Изъятие у крестьян **основных** продуктов с/х, которые превышали минимальные нормы потребления

Форма принудительного неэквивалентного обмена между городом и деревней

В О Е Н Н Ы М У О М М У Н И З

Политическая сфера

Господство
однопартийной
системы

Партийный контроль

О Е И И Ы 'С У О М М У И С Э М

Город

Продотряды
из
рабочих

Деревня

Комитеты
бедноты

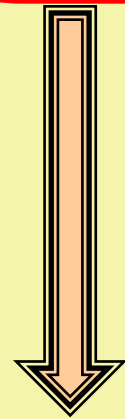

Органы
власти

Доходы

```
graph TD; A[Доходы] --> B[Налоговое ущемление буржуазии]; A --> C[Усиленный выпуск денег]; A --> D[Совзнаки - советские деньги];
```

**Налоговое
ущемление
буржуазии**

**Усиленный
выпуск
денег**

**Совзнаки -
советские
деньги**

О Е Н И Ы 'Σ ϣ О М М У Н И З М

Итоги

В военно-политическом
отношении - **успешны**

Большевики победили и
сохранили **власть**

В экономическом отношении

Страна на грани катастрофы:

- Промышленное производство сократилось в **7** раз, **с/х** - на **40%**
- Людские потери с **1914 г.** - **20** млн. чел. - **15** млн. - гражданское население

Новая экономическая политика (НЭП) 1921 - 1929 гг.

Причины перехода

- ❖ Кризис в партии
- ❖ Угроза основам **советской власти**
- ❖ Спад революционной волны на **Западе**
- ❖ **Массовые восстания** крестьян, рабочих, матросов

3 урока Кронштадта

- Соглашение с крестьянством
- Железная дисциплина в партии большевиков
- Ужесточение борьбы с небольшевистскими партиями

НЭП



**Модель смешанной
экономики,
базирующаяся на
соединении частного
интереса с
общегосударственным**

НЭП



Административные

Рыночные

Методы хозяйствования

НЭП в деревне



- Союз с **середняком**
- Замена продразверстки **продналогом**
- Введение **единого с/х налога**
- Право выбора **форм землепользования**

- Ограниченное разрешение
аренды земли и
применения наемного
труда
- Разрешение на торговлю
хлебом и др. продуктами
- Развитие форм сельской
кооперации

НЭП в промышленности



- Денационализация мелких и средних предприятий
- Ликвидация **уравнительной оплаты**
- Образование рынка свободной рабочей силы и **материальное стимулирование**

- Перевод части предприятий на **хозрасчет** и создание **трестов** вместо главков
- Допуск частного капитала в экономику при сохранении «командных высот» в руках государства
- Привлечение иностранного капитала

Финансовая реформа 1922 - 1924 гг.

Нарком
финансов

**Г.Я.
Сокольников**

«Красн
ый
Витте»

Н.Н. Кутлер

1922-1923 гг.

2
деноминации
В 1 млн. раз

1923 г.

Совзнак
Червонец

1924 г.

Казначейск
ие
билеты

Результаты НЭПа



- ❖ Промышленность к **1925 г.**
восстановила **довоенный** уровень
- ❖ С/х восстановилось на 60%,
довоенный уровень восстановлен к **1927 г.**
- ❖ Котировка червонца на биржах стран Европы и США

Образование СССР

Предпосылки

Хозяйственн

ые

связи

Специализац

ия

Дипломатическ

ий

союз

Однотипность

партийной

власти

**Проекты
объединения**

**Ленин
Федерация**

**Сталин
Автономизац
ия**

**Образование СССР
30 декабря 1922 г.
(РСФСР, УССР, БССР, ЗСФСР)**

1924 г. - Конституция СССР

Противоречия НЭПа



- **Общее** – между экономикой и политикой. Нэп в экономике не подкреплялся нэпом в политике
- Между **социалистическим** и **рыночным** началом. Рыночно-административный характер экономики

Социально-Экономическая сфера

Цикличность

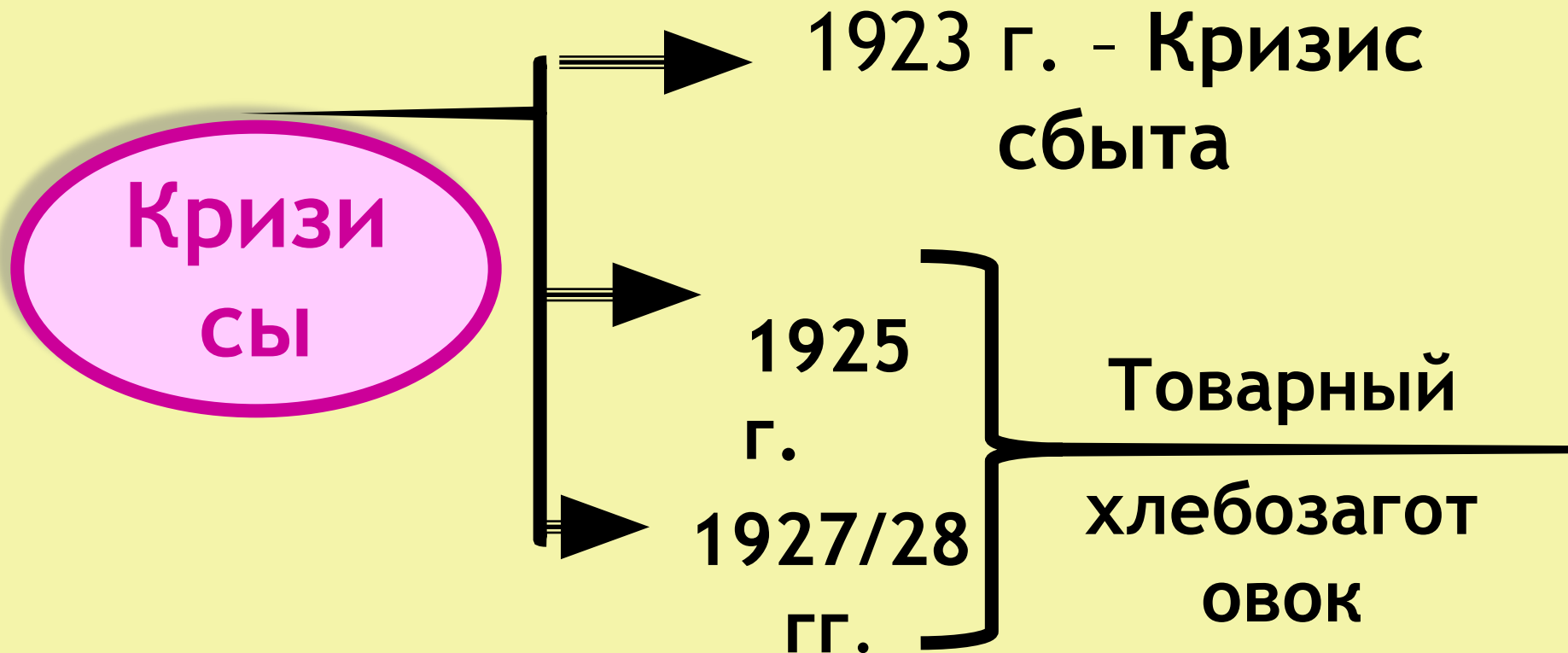

- Рыночные реформы **ограничивались по площади, по времени, по потенциалу роста**
- Приоритетной была **тяжелая промышленность**
- Налоговые тиски для **кулаков** и **«НЭПманов»**
- Нехватка **инвестиций**
- **Самоизоляция** и отсутствие широких связей с мировым сообществом

Политическая сфера

- ❖ Коммунистическая **идеология**
- ❖ **Внутрипартийная борьба**
- ❖ В **законодательстве** примат классового содержания и революционной целесообразности

Недовольные **НЭПОМ**

- **Партийные и государственные работники**
- **Управленцы и совслужащие**
- **Рабочие низкой квалификации**
- **Беднейшее крестьянство**
«Верхи» и «низы»

Стимулы к ликвидации нэпа

- Ухудшение международной обстановки
- **Сегментация рынка**
- Углубление **экономического кризиса**
 - **Великая депрессия**
1929-1933 гг.

К
О
Н
Ц
Е
П
Ц
И
И

Теория мировой
революции

Строительство
социализма

Строительство социализма
в одной стране



Периоды

- Конец 20-х - первая половина 50-х гг. — **успехи модернизации**, полученные высокой ценой
- Середина 50-х - конец 80-х гг. — **снижение темпов модернизации, эрозия советской системы**



**И.В.
Сталин
1879-
1953
гг.**

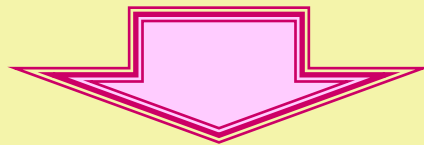
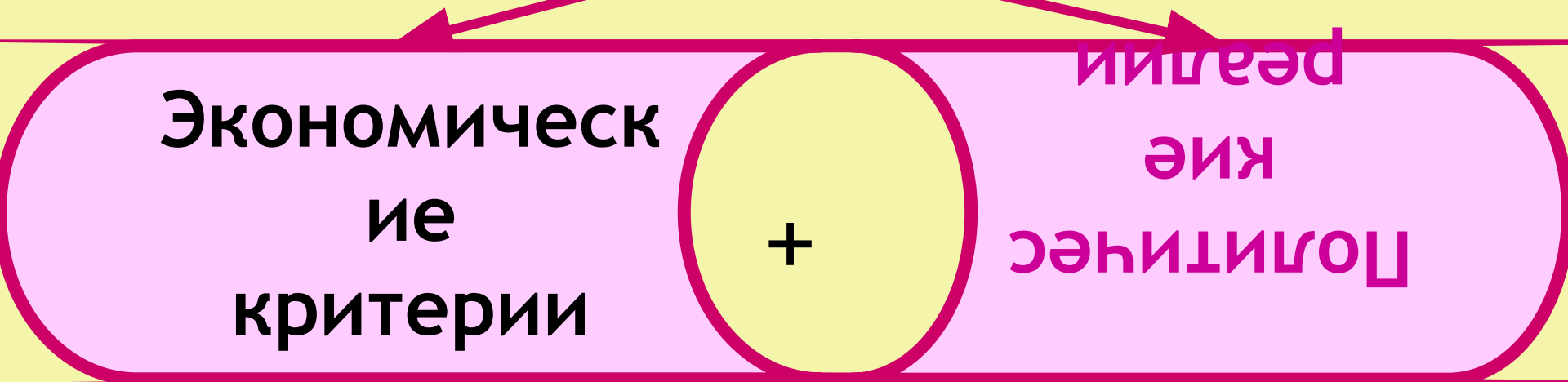
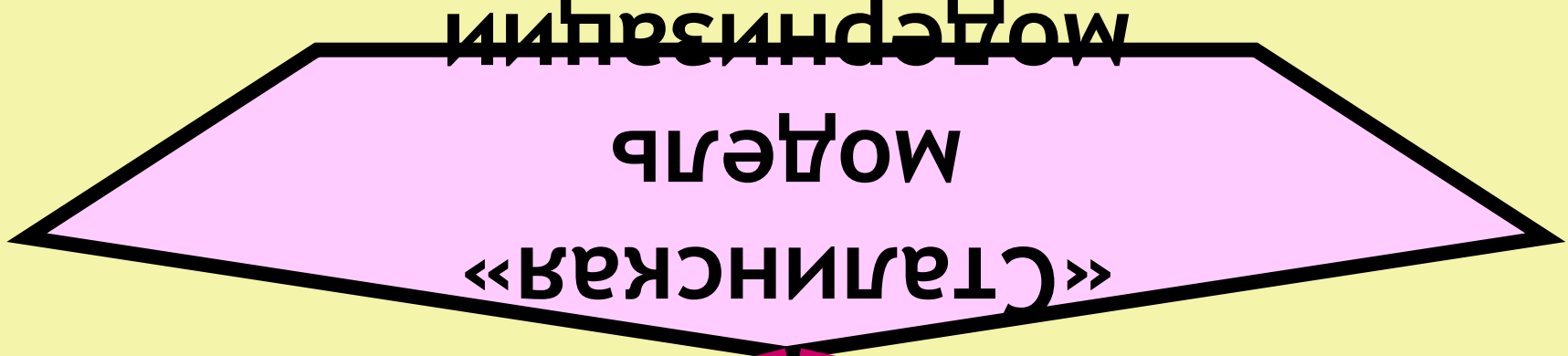

Внешние факторы

- Более **высокий экономический** уровень развития **капиталистических стран**. Задача их догнать, действуя наверняка
- **Противостояние** противоположных враждебных **идеологических и политических систем**

Внутренний фактор

Четкие представления
победившей партийной
группировки о **целях,
задачах и методах
модернизации**

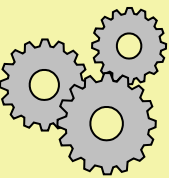

Цель

**Преодоление технико-
экономической
отсталости, достижение
экономической
независимости**

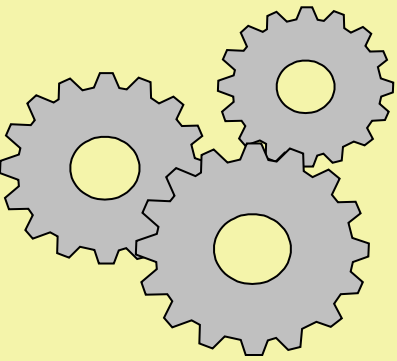

Индустриализация - это создание крупного **машинного** производства, развитие **тяжелой** промышленности на основе заимствования технико-технологических достижений западной цивилизации.

Технологии управления – институционально нейтральны

Задачи

- ❑ Создание тяжелой и оборонной промышленности
- ❑ Развитие преимущественно государственного сектора экономики
- ❑ Сокращение непроизводительного потребления

Опора

Технический прогресс

Электрификация в
первой половине XX века

- **основа**

модернизационного
процесса

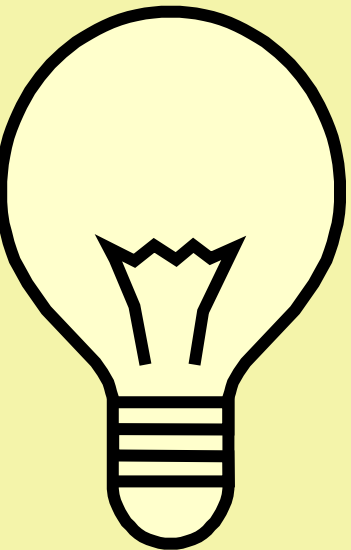

Специфика социалистической индустриализации

- **Политизированность** процесса
- **Высокие темпы**
- **Сжатые сроки**
- **Идеологическое** давление
- **Внутренние источники накопления**

Итоги I-III пятилеток

- Реконструирована **МТБ** народного хозяйства
- Созданы **новые отрасли** промышленности
- Укреплена **обороноспособность страны**
- Ликвидирована **безработица**

Сельское хозяйство

Кооперирование крестьян
было необходимо для
преодоления **НИЗКОЙ**
ТОВАРНОСТИ МЕЛКИХ
ХОЗЯЙСТВ

Кризис хлебозаготовок 1927- 1928 гг.

Подходы

Сталин
Чрезвычайные
меры

Бухарин
Экономические
меры

Модернизация с/х

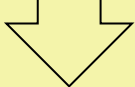

Коллективизация

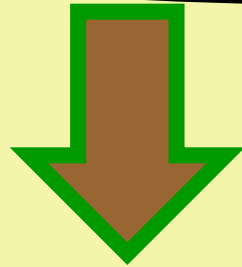

Цели

**Создание крупных
коллективных хозяйств- залог
смены собственности**

**Ликвидация кулачества как
класса**

Коллективизация

я

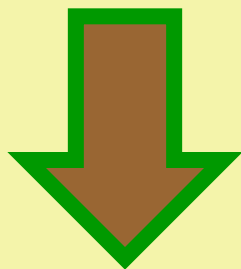

Задачи

- Социалистические преобразования
- Финансирование индустриализации
- Обеспечение города рабочей силой

Коллективизаци

я

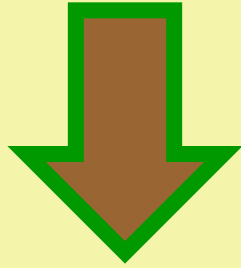

Меры

**Насилие и внеэкономическое
принуждение**

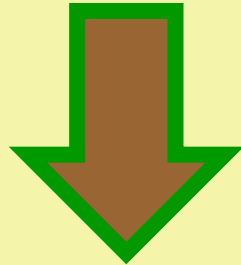

Итог

**Голод 1932-1933 г. Умерло до
7 млн. чел.**

Преобразование духовной сферы

Стратегическая
задача

Формирование
нового
человека

Ликвидация
неграмотности
Новая система
образования
Формирование новой
интеллигенции

Итоги модернизации.

Позитивные

- Построено **6 тыс. новых предприятий**
- К 1940 г. **СССР** по производству важнейших видов промышленной продукции вышел на **2-е место в мире (после США)**
- Грамотность достигла **81 %**

Итоги модернизации.

Негативные

- Проводилась **сверху**, форсированными темпами в ущерб **качеству** процесса и здоровью нации
- Закрепила **экстенсивный** путь развития **внеэкономическими** формами принуждения

- Не создала полноценного рынка товаров, капиталов и труда
- Не обеспечила **свободу личности** – залог необратимости модернизации
- Сложилась административно-командная система управления
(АКС)



- Монополизм единственной **партии**
- Господство официальной **идеологии**
- Партийный контроль за **СМИ**
- Партийный контроль за **Вооруженными силами**

- Основная часть **ВВП** идет в **общественные фонды потребления**
- **Централизм и планирование** — стержни экономики.
Мобилизационный тип экономики
- Контроль за **духовной жизнью** общества
- Преследование **инакомыслия**

Причины построения АКС

Объективные

- Традиции сильной власти в Российском государстве
- Отсутствие **демократических традиций**
- Много категорий населения, **зависимых от государства**

Субъективные

- Господство **доктрины диктатуры пролетариата**
- Устранение **политических оппонентов**
- Руководящая роль **одной партии**
- Господство **партийного аппарата**, превратившегося в **государственный**

Внешняя политика СССР в 20-30-е гг.

З
А
Д
А
Ч
И

Прорыв блокад:
экономической,
дипломатической

Поиск партнеров
на Западе и Востоке

**Теория «мировой
революции»:**
подготовка кадров

Эволюция внешней политики

От создания
системы
коллективной
безопасности
1933-1938 гг.

До сближения с
Германией и
участия в разделе
Восточной Европы
1939- май 1941 гг.

Советско-германские договоренности



Пакт о
ненападении

+

Секретный
протокол

23. 08.

1939 г.

Договор о
дружбе и
границах
с Германией
28.09. 1939 г.

Вторая мировая война
1 сентября 1939- 2 сентября 1945
гг.

Великая Отечественная война
22 июня 1941- 9 мая 1945 гг.