

Тема урока:

*«Решение творческих задач с
элементами конструирования»*

Цель:

- обобщить знания по теме «Сборочные чертежи»;
- развивать пространственное воображение;
- развивать творческие возможности ,
внимательность,
- воспитывать аккуратность при выполнении
практической работы

Выбрать положение детали для построения главного вида

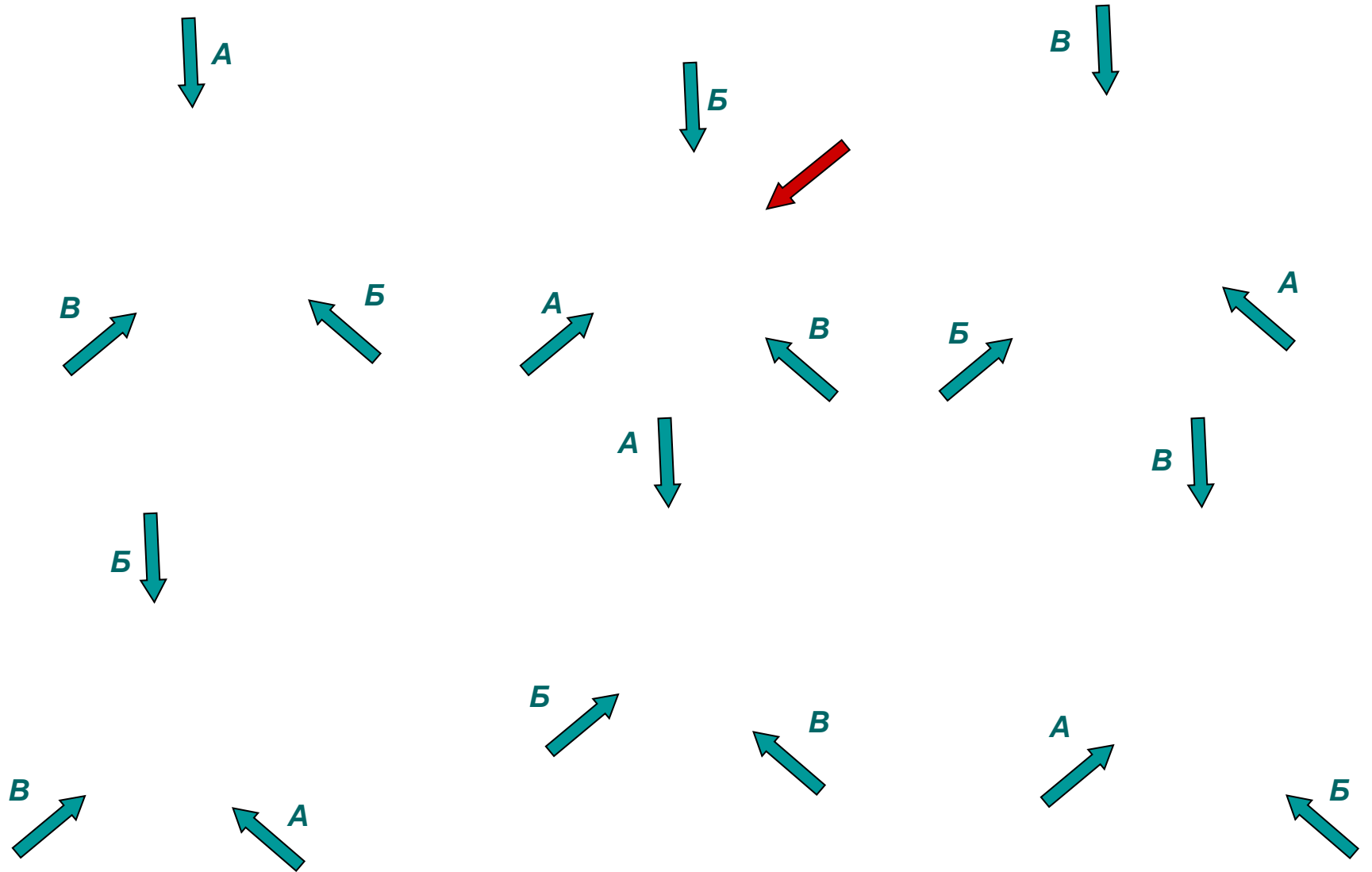

По наглядным изображениям предметов определить соответствующие им виды

Б

А

Е

Г

В

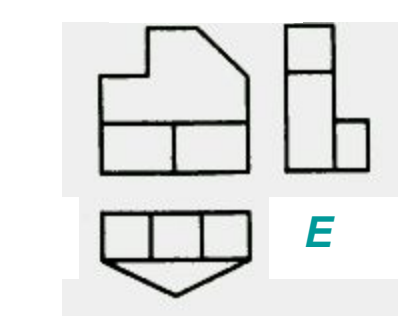
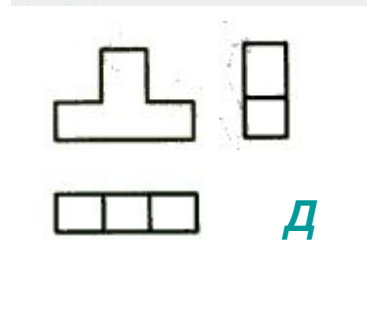
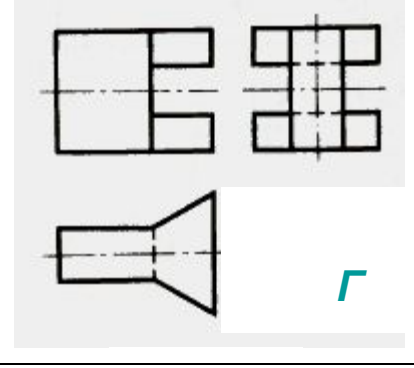
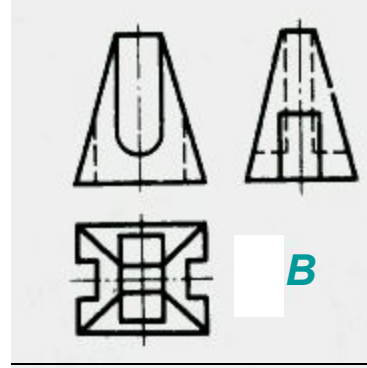
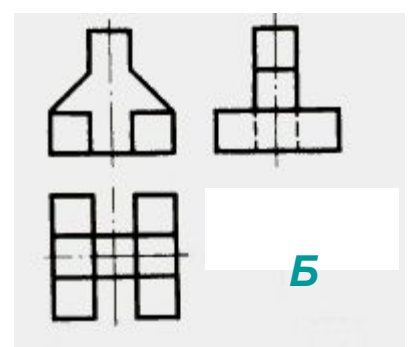
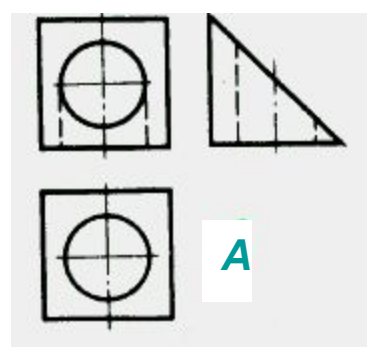

По наглядному изображению предметов выбрать соответствующие им виды

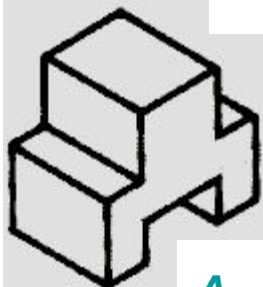

А

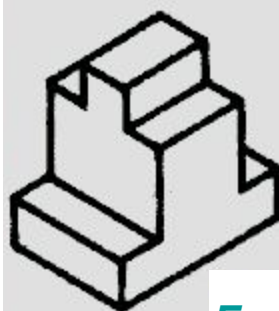

Б



1



2



3



4

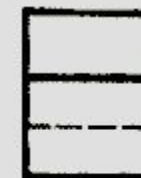

5



6



7



8



9

По видам предметов определить их наглядные изображения

1

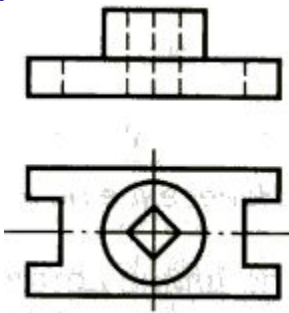

A

2

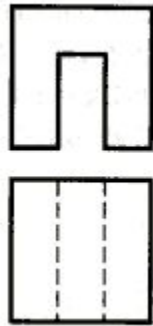

Г

3

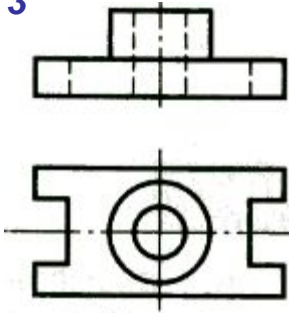

B

4

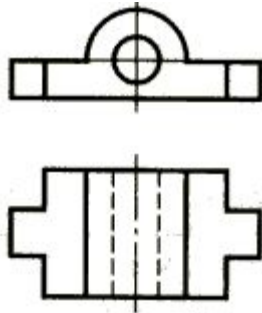

Д

5

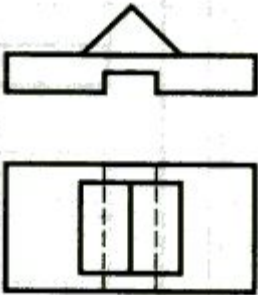

Е

6

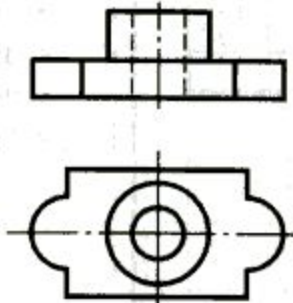

Б

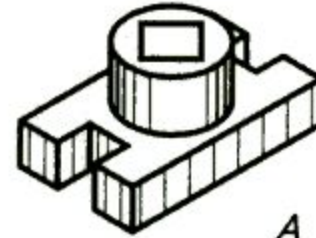

A

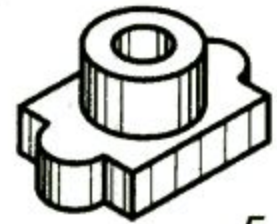

Б

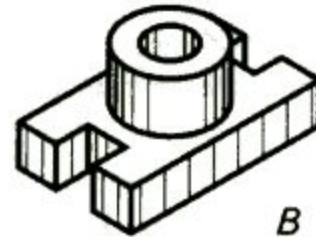

B

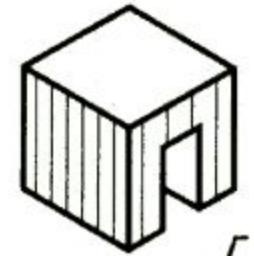

Г

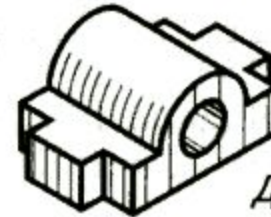

Д



Е

Какое количество шариков и кубиков изображено на рисунках А, Б, В?

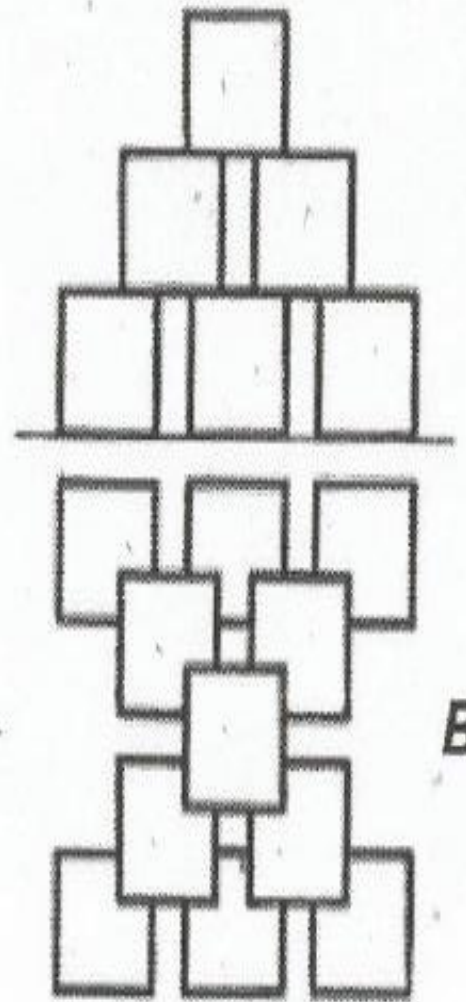
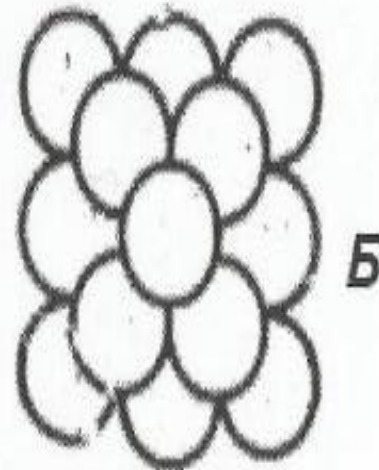
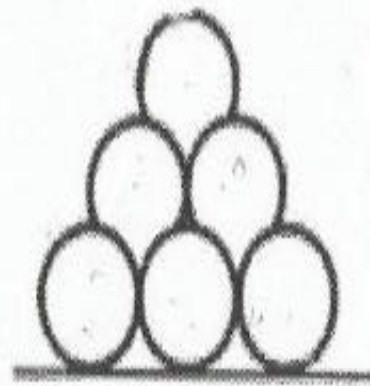
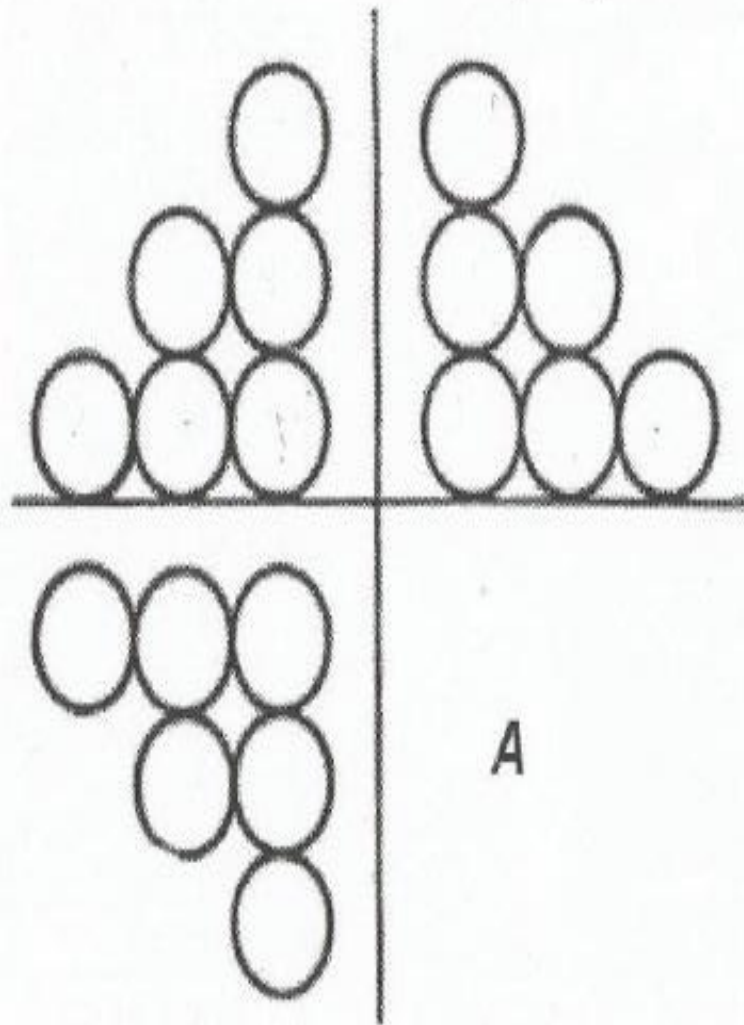

Сколько спичек вам понадобится,
чтобы воткнуть их в яблоко так, как
показано на рисунке?

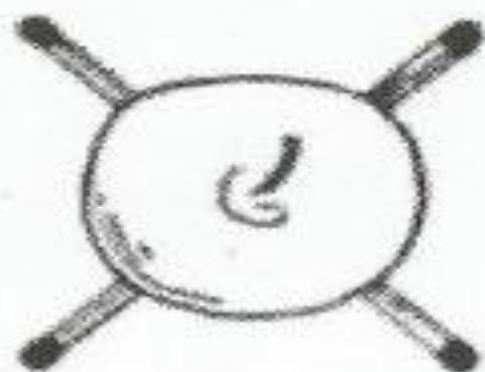
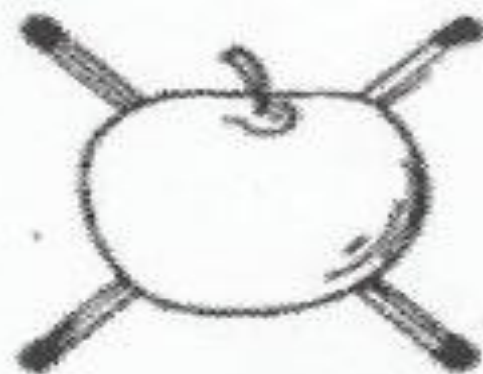
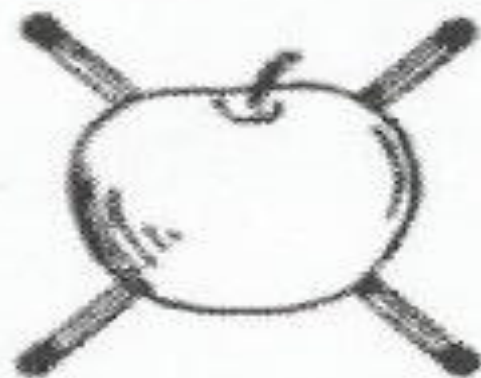

Среди представленных фигур найдите одинаковые

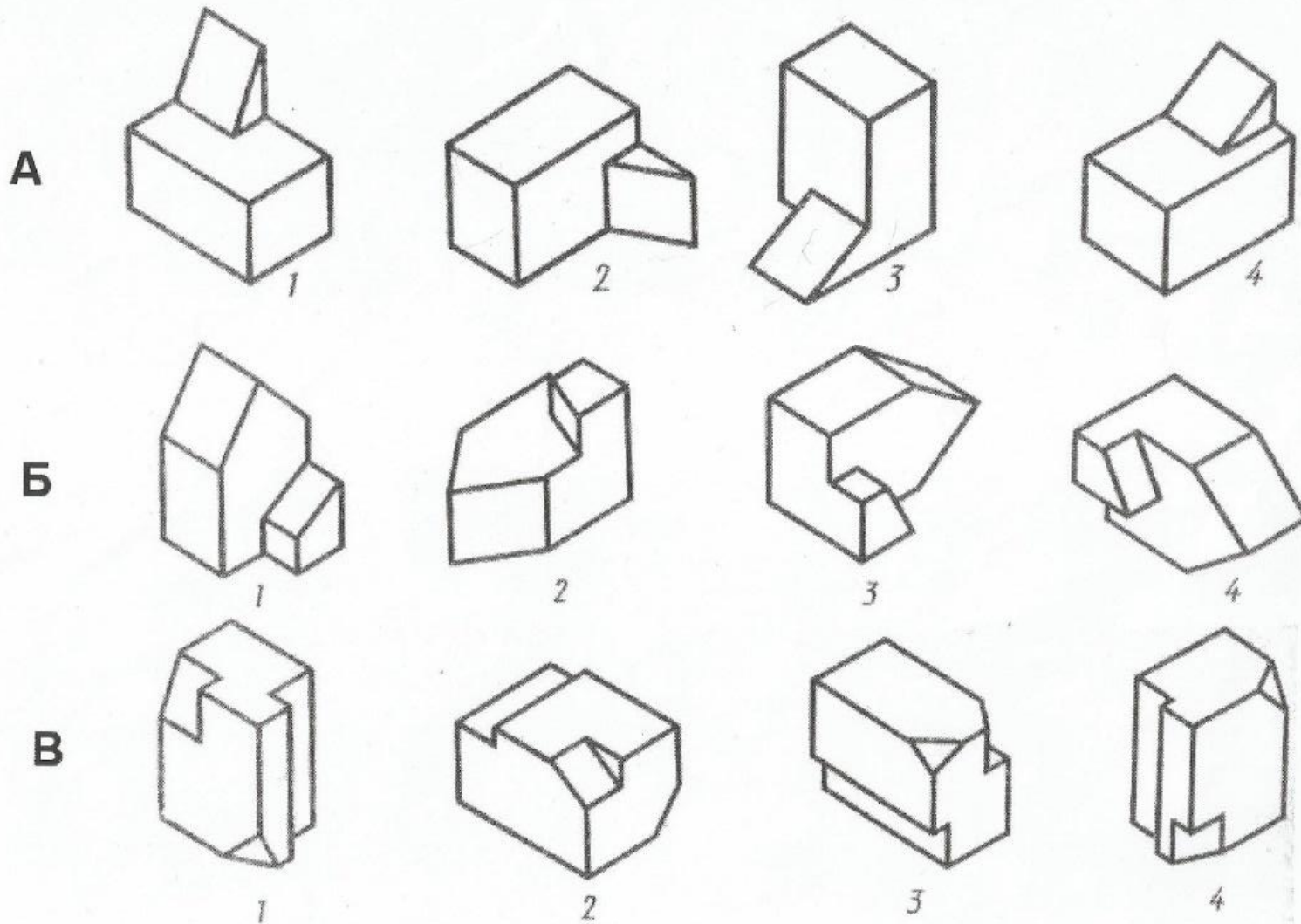

Конструирование — это процесс разработки конструкций машин, механизмов, сооружений, удовлетворяющих определенным требованиям.

Конструкция — строение, устройство, взаимное расположение частей какого-либо предмета, машины, сооружения и т. п., определяющееся его назначением

Процесс конструирования может быть направлен как на разработку новой конструкции, так и на усовершенствование уже существующей.

Основными этапами конструирования являются:

1. Знакомство с содержанием конструкторской задачи.
2. Изучение существующих вариантов решения данной конструкторской задачи.
3. Выбор направления и поиск возможных вариантов решения задачи.
4. Разработка оптимального варианта решения.
5. Выполнение конструкторской документации на сконструированное изделие (чертежи деталей, сборочный чертеж, спецификация).

Для развития конструкторской смекалки
вам предлагается задание

На рисунке изображены ножницы. В чем
несовершенство их конструкции?

Усовершенствуйте ножницы. Выполните
технический рисунок ножниц с учетом внесенных

