

Курсовой проект
по МДК 02.02. «Разработка и
администрирование баз
данных»
по теме «Специальная одежда»

ВЫПОЛНИЛ: СТУДЕНТ ГРУППЫ

301-ПК КОЖЕВНИКОВ Д.В.

ПРОВЕРИЛ: ДОЦЕНТ, К. Т. Н.

КИСЛОВ С.Ю.

ВОЛГОГРАД 2015

Цель:

РАБОТНИКИ ЦЕХОВ ПРЕДПРИЯТИЯ ПОЛУЧАЮТ СО СКИДКОЙ СПЕЦОДЕЖДУ (ХАЛАТЫ, ТАПОЧКИ, КОМБИНЕЗОНЫ И ДР.) ДЛЯ ВЫПОЛНЕНИЯ ПРОИЗВОДСТВЕННЫХ ФУНКЦИЙ. СПЕЦОДЕЖДА ИМЕЕТ РАЗНЫЙ СРОК НОСКИ, ПО ИСТЕЧЕНИИ КОТОРОГО ОНА ПОДЛЕЖИТ ЗАМЕНЕ. ЕЖЕДНЕВНО КЛАДОВЩИК ЦЕХА ВЕДЕТ УЧЕТ ВЫДАЧИ СПЕЦОДЕЖДЫ.

НЕОБХОДИМО СПРОЕКТИРОВАТЬ БАЗУ ДАННЫХ **СПЕЦОДЕЖДА**, ИНФОРМАЦИЯ КОТОРОЙ БУДЕТ ИСПОЛЬЗОВАТЬСЯ ДЛЯ ПОЛУЧЕНИЯ ОПЕРАТИВНЫХ СВЕДЕНИЙ О НАЛИЧИИ СПЕЦОДЕЖДЫ У РАБОТНИКОВ; ФОРМИРОВАНИЯ СПИСКА РАБОТНИКОВ, НУЖДАЮЩИХСЯ В ЗАМЕНЕ СПЕЦОДЕЖДЫ; ПЛАНИРОВАНИЯ ЗАКУПОК СПЕЦОДЕЖДЫ И ДР.

Этапы

проектирования:

- КОНЦЕПТУАЛЬНОЕ ПРОЕКТИРОВАНИЕ;
- ЛОГИЧЕСКОЕ ПРОЕКТИРОВАНИЕ;
- ФИЗИЧЕСКОЕ ПРОЕКТИРОВАНИЕ

Концептуальное проектирование

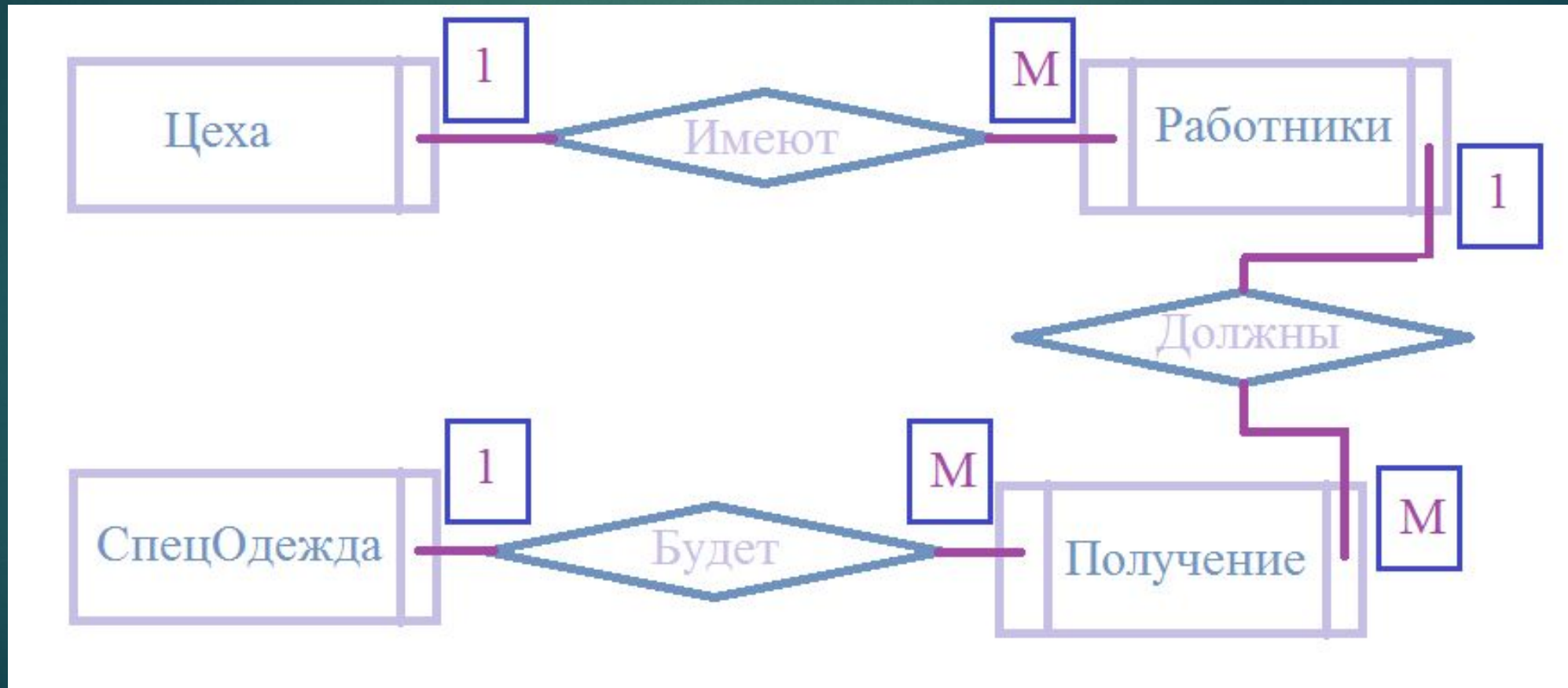

ЛОГИЧЕСКОЕ ПРОЕКТИРОВАНИЕ

Таблица:	Расшифровка полей:
Получение	<ul style="list-style-type: none">○ КР – Код работника;○ КС – Код спец. Одежды;○ ДП - Дата получения;
Спец. одежда	<ul style="list-style-type: none">○ КС - Код спец. Одежды;○ ВС – Вид спец. Одежды;○ СН – Сроки носки;○ Ст – Стоимость(руб.);
Работники	<ul style="list-style-type: none">○ КР – Код работника;○ ФИО-ФИО;○ Д – Должность;○ % - Скидка (%);○ КЦ – Код цеха;
Цеха	<ul style="list-style-type: none">○ КЦ – Код цеха;○ НЦ – Наименование цеха;○ ФИО н. – ФИО начальника;

Логическое проектирование

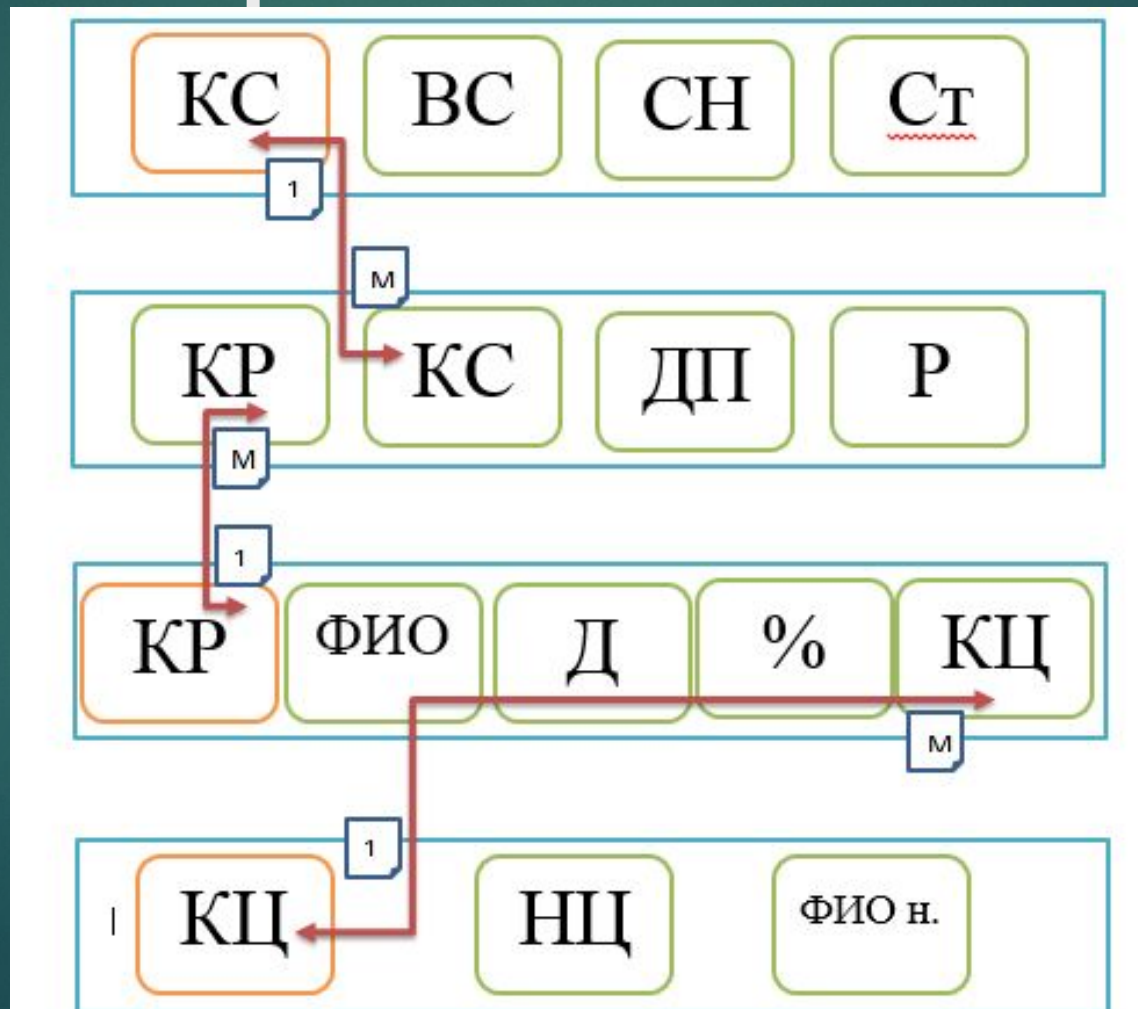

Создание таблиц

	Имя поля	Тип данных
	Код цеха	Числовой
	Наименование цеха	Короткий текст
	ФИО начальника	Короткий текст









	Код цеха ▾	Наименова ▾	ФИО начал ▾
		 Закат	Пупкин А.С.
	2	Рассвет	Шариков П.П.
	3	Полимер	Серин Р.Р.
	4	Стальпром	Жорин К.К.
	5	Промкир	Химков Ф.Ф.
	6	О-сталь	Димов Т.Т.
	7	ХимФиз	Иванов Э.Д.

ТАБЛИЦА ЦЕХОВ

Создание таблиц

Имя поля		Тип данных
 Код спецодежды		Числовой
Вид спецодежды		Короткий текст
Срок носки		Числовой
Стоимость (руб)		Числовой

	Код спецод	Вид спецод	Срок носки	Стоимость (
+	900	Корпоративна	14	1700
+	901	Рабочая	5	1500
+	902	От радиации	3	1200
+	903	Корпоративна	10	1000
+	904	От хим.препа	5	1300
+	905	От огня	2	1200
+	906	Мед.Халат	3	1400
+	907	От кислоты	4	1500
+	908	От загрязнени	2	2000
+	909	Рабочая	3	2200

ТАБЛИЦА СПЕЦОДЕЖДА

Создание таблиц

Имя поля	Тип данных
Код работника	Числовой
ФИО	Короткий текст
Должность	Короткий текст
Скидка (%)	Короткий текст
Код цеха	Числовой

Код работн	ФИО	Должность	Скидка (%)	Код цеха
100	Апарин А.А.		5	1
101	Абухов М.М.		10	1
102	Барин Р.Р.		5	2
103	Брокин Т.Л.		10	2
104	Ворин Д.Ж.		15	3
105	Ворокин Л.Д.		10	3
106	Гагирин Р.Ш.		5	4
107	Гусев Б.Д.		15	4
108	Дирикин Т.В.		10	5
109	Дуров А.С.		5	5
110	Ерин Р.Д.		15	6
111	Ерохин П.П.		10	6

ТАБЛИЦА РАБОТНИКОВ

Создание таблиц

Имя поля	Тип данных
Код работника	Числовой
Код спецодежды	Числовой
Дата получения	Дата и время
роспись	Короткий текст

Код работн	Код спецод	Дата получ	р
100	901	15.05.2015	
100	902	12.05.2015	
101	903	10.05.2015	
101	904	01.05.2015	
102	905	23.05.2015	
102	906	17.05.2015	
103	907	22.05.2015	
103	908	01.05.2015	
104	909	03.05.2015	
104	910	06.05.2015	

ТАБЛИЦА ПОЛУЧЕНИЕ

Создание Схемы ДАННЫХ

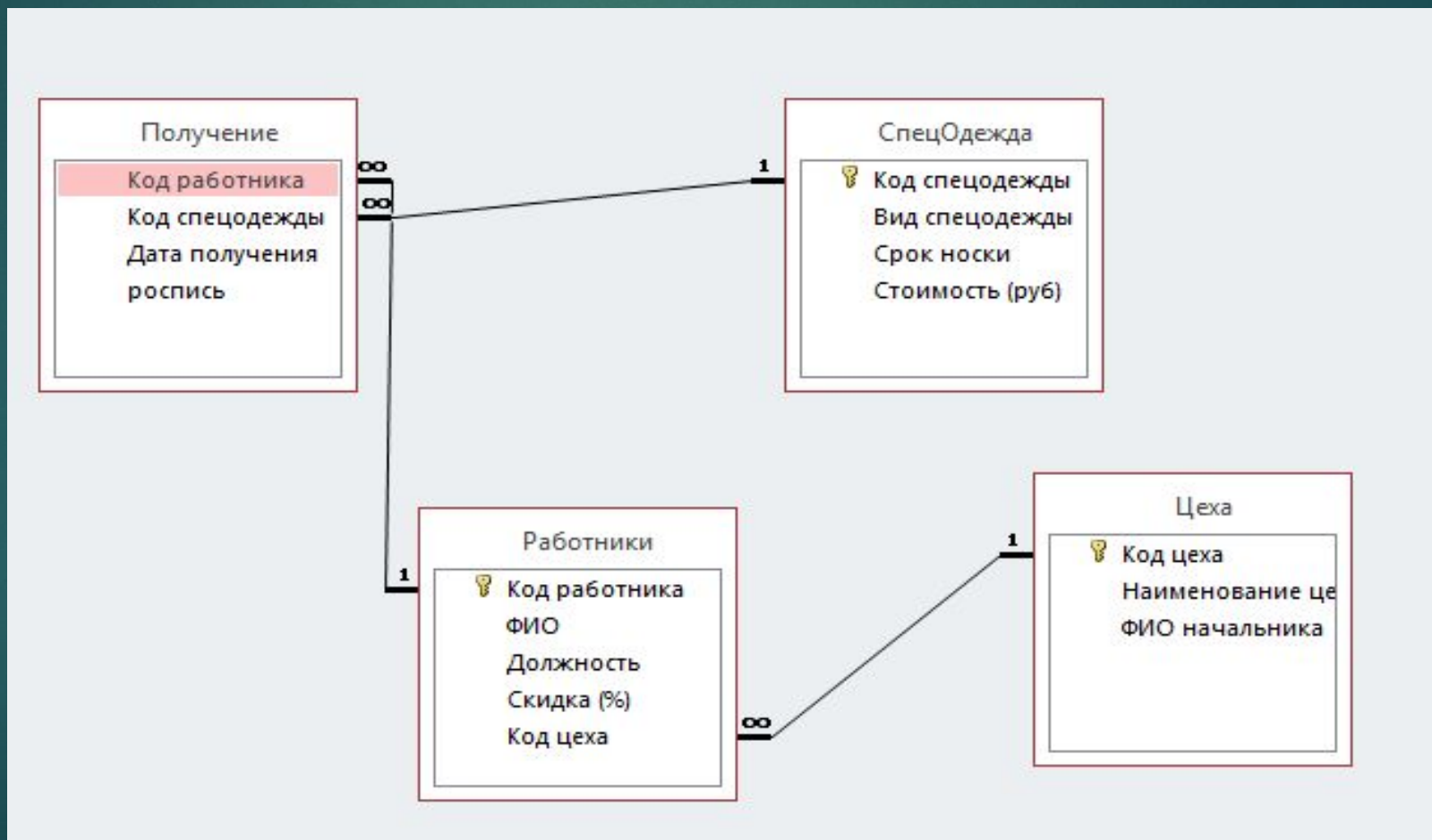

Конструирование запросов

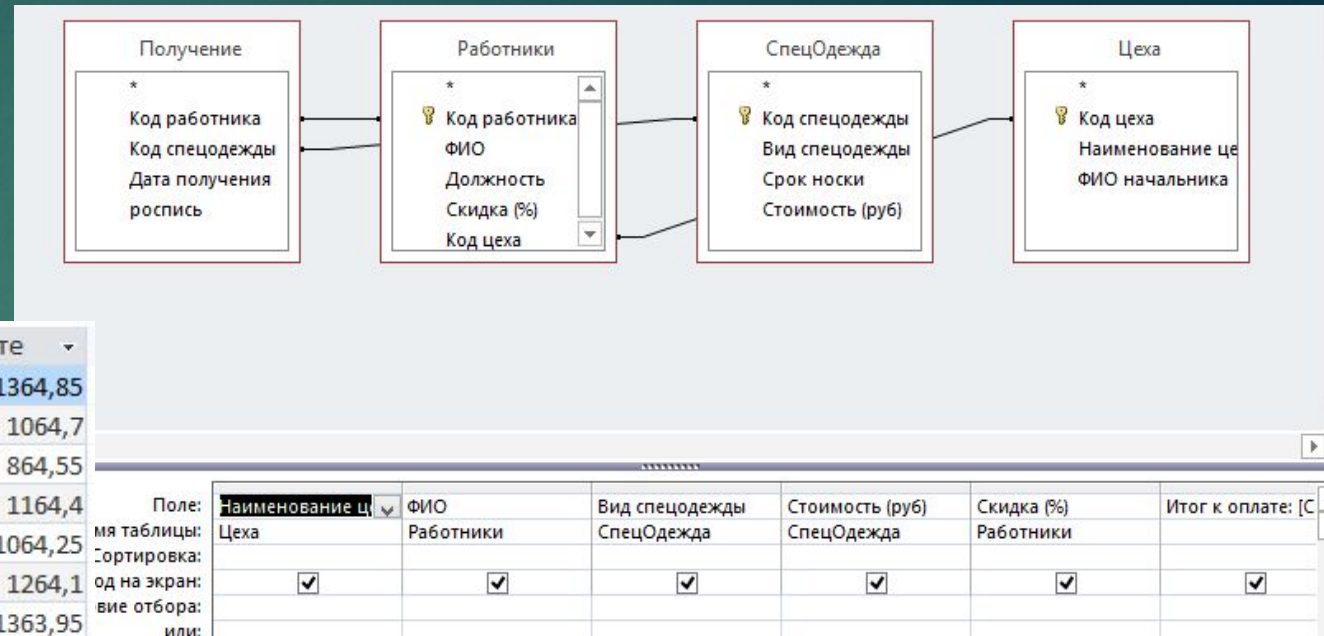

Наименова	ФИО	Вид спецод	Стоимость (Скидка (%)	Итог к оплате
Закат	Апарин А.А.	Рабочая	1500	5	1364,85
Закат	Апарин А.А.	От радиации	1200	5	1064,7
Закат	Абухов М.М.	Корпоративна	1000	10	864,55
Закат	Абухов М.М.	От хим.препа	1300	10	1164,4
Рассвет	Барин Р.Р.	От огня	1200	5	1064,25
Рассвет	Барин Р.Р.	Мед.Халат	1400	5	1264,1
Рассвет	Брокин Т.Л.	От кислоты	1500	10	1363,95
Рассвет	Брокин Т.Л.	От загрязнени	2000	10	1863,8
Полимер	Ворин Д.Ж.	Рабочая	2200	15	2063,65
Полимер	Ворин Д.Ж.	От радиации	3200	15	3063,5
Полимер	Ворокин Л.Д.	Корпоративна	1230	10	1093,35
Полимер	Ворокин Л.Д.	От хим.препа	2200	10	2063,2
Стальпром	Гагирин Р.Ш.	От огня	1300	5	1163,05
Стальпром	Гагирин Р.Ш.	Мед.Халат	1500	5	1362,9
Стальпром	Гусев Б.Д.	От кислоты	1800	15	1662,75
Стальпром	Гусев Б.Д.	Рабочая	1500	15	1364,85
Промкир	Дирикин Т.В.	От радиации	1200	10	1064,7
Промкир	Дирикин Т.В.	Корпоративна	1000	10	864,55
Промкир	Дуров А.С.	От хим.препа	1300	5	1164,4

ВЫЧИСЛЕНИЕ НАД ПОЛЯМИ

Конструирование запросов

Поле:	Выражение1: [До	Выражение2: [Добав	Выражение3: [Добав
Имя таблицы:			
Сортировка:			
Добавление:	Код цеха	Наименование цеха	ФИО начальника
Условие отбора:			
или:			

ДОБАВЛЕНИЕ ЦЕХОВ

Конструирование запросов

Поле:	ФИО	Вид спецодежды	Дата получения
Имя таблицы:	Работники	СпецОдежда	Получение
Сортировка:			
Вывод на экран:	<input checked="" type="checkbox"/>	<input checked="" type="checkbox"/>	<input checked="" type="checkbox"/>
Условие отбора:			
или:			

НЕСКОЛЬКО ТАБЛИЦ

ФИО	Вид спецод	Дата получе
Апарин А.А.	Рабочая	15.05.2015
Апарин А.А.	От радиации	12.05.2015
Абухов М.М.	Корпоративна	10.05.2015
Абухов М.М.	От хим.препа	01.05.2015
Барин Р.Р.	От огня	23.05.2015
Барин Р.Р.	Мед.Халат	17.05.2015
Брокин Т.Л.	От кислоты	22.05.2015
Брокин Т.Л.	От загрязнени	01.05.2015
Ворин Д.Ж.	Рабочая	03.05.2015
Ворин Д.Ж.	От радиации	06.05.2015
Ворокин Л.Д.	Корпоративна	04.05.2015
Ворокин Л.Д.	От хим.препа	18.05.2015
Гагирин Р.Ш.	От огня	19.05.2015
Гагирин Р.Ш.	Мед.Халат	03.05.2015
Гусев Б.Д.	От кислоты	10.05.2015
Гусев Б.Д.	Рабочая	17.05.2015

Конструирование запросов

Цеха

- *
 - Код цеха
 - Наименование цеха
 - ФИО начальника

Поле: Код цеха
Имя таблицы: Цеха
Сортировка:
Вывод на экран:
Условие отбора: [Код] или:

Код цеха	Наименование цеха	ФИО начальника
Цеха	Цеха	Цеха
<input checked="" type="checkbox"/>	<input checked="" type="checkbox"/>	<input checked="" type="checkbox"/>

Введите значение параметра

Код

OK Отмена

Код цеха	Наименование цеха	ФИО начальника
1	Закат	Пупкин А.С.
0		

С ПАРАМЕТРОМ

Конструирование запросов

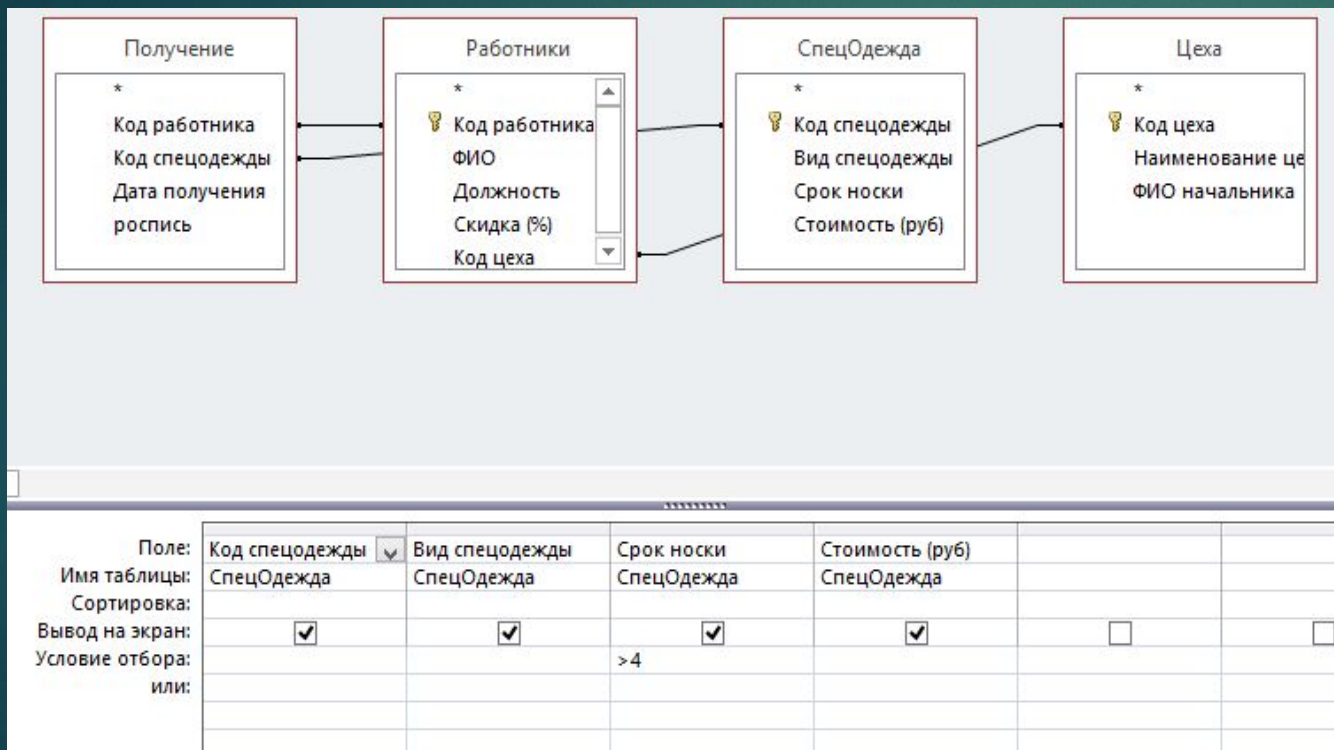

Код спецод	Вид спецод	Срок носки	Стоимость (
901	Рабочая	5	1500
901	Рабочая	5	1500
903	Корпоративна	10	1000
903	Корпоративна	10	1000
904	От хим.препа	5	1300
904	От хим.препа	5	1300
910	От радиации	5	3200
910	От радиации	5	3200
914	Мед.Халат	5	1500
914	Мед.Халат	5	1500
916	Корпоративна	90	1000

СРАВНЕНИЕ

Конструирование запросов

Поле:	Код спецодежды	Вид спецодежды	Срок носки	Стоимость (руб)
Имя таблицы:	СпецОдежда	СпецОдежда	СпецОдежда	СпецОдежда
Сортировка:				
Вывод на экран:	<input checked="" type="checkbox"/>	<input checked="" type="checkbox"/>	<input checked="" type="checkbox"/>	<input checked="" type="checkbox"/>
словие отбора:		"Рабочая" Or "Корпо"		
или:				

Код спецод	Вид спецод	Срок носки	Стоимость (
901	Рабочая	5	1500
903	Корпоративна	10	1000
909	Рабочая	3	2200
911	Корпоративна	4	1230
900	Корпоративна	14	1700
916	Корпоративна	90	1000
917	Рабочая	2	1200
919	Корпоративна	5	1400
922	Корпоративна	5	13001700
923	Рабочая	4	1800
925	Корпоративна	5	1400

ЛОГИЧЕСКИМ ОПЕРАТОРОМ

Конструирование форм

Цеха

Наименование цеха

ФИО начальника

Работники

ФИО	Должность
Апарин А.А.	
Абухов М.М.	
*	

СОСТАВНАЯ

Конструирование форм

цена **стоимость**

Вид спецодежды

Срок носки

Стоимость (руб)

цена **стоимость**

Вид спецодежды

Срок носки

ФИО

Скидка (%)

Цена

СО ВКЛАДКАМИ

Конструирование отчета

Отчет о получении спецодежды по заводу											
за		Name(Month)	месяц	=Year(Дата())	год						
☛ Верхний колонтитул											
Наименование ц	ФИО			Вид спецодежды		Стоимость (руб)		Скидка (%)			
☛ Заголовок группы 'Наименование цеха'											
Наименование ц											
☛ Заголовок группы 'ФИО'											
	ФИО										
☛ Область данных											
				Вид спецодежды		Стоимость (руб)		Скидка (%)			
☛ Примечание группы 'ФИО'											
☛ Примечание группы 'Наименование цеха'											
						Итого цеха:	=Sum([Итого к с				
☛ Нижний колонтитул											
=Now()						="Стр. " & [Page] & " из " & [Pages]					

Отчет о получении спецодежды по заводу					
за		Июнь	месяц	2015 год	
Наименование	ФИО	Вид спецодежды	Стоимость (руб)	Скидка (%)	Стоимость со скидкой
Закат					
	Абухов М.М.				
		Корпоративная	1000	10	864,55 Р
		От хим.препаратов	1300	10	1 164,40 Р
Апарин А.А.					
		От радиации	1200	5	1 064,70 Р
		Рабочая	1500	5	1 364,85 Р
Итого цеха:					4 458,50 Р

Стартовая страница



Таблицы

- СпецОдежда
- Цеха
- Работники
- Получение

Запросы

- Из несколько таблиц
- Корпоративная и рабочая одежда
- Итоги
- По коду цеха
- Срок носки более 4
- Добавление цеха

СПЕЦОДЕЖДА

Формы

- Вкладки
- Составная форма

Выход

Отчет

- Итоговый отчет

Конструирование макросов

ЗаккрытьОкно

Тип объекта Форма

Имя объекта Стартовая

Сохранение Подсказка

ОткрытьФорму

Имя формы Вкладки

Режим Форма

Имя фильтра

Условие отбора

Режим данных

Режим окна Обычное

+ Добавить новую макрокоманду ▾

ЗапускКомандыМеню

Команда ЗакрытьБазуДанных

+ Добавить новую макрокоманду ▾

ОткрытьТаблицу

Имя таблицы СпецОдежда

Режим Таблица

Режим данных Только чтение

ЗаккрытьОкно

Тип объекта Форма

Имя объекта Стартовая

Сохранение Подсказка

+ Добавить новую макрокоманду ▾

ЗаккрытьОкно

Тип объекта Форма

Имя объекта Стартовая

Сохранение Подсказка

ОткрытьОтчет

Имя отчета главный отчет

Режим Отчет

Имя фильтра

Условие отбора

Режим окна Обычное

+ Добавить новую макрокоманду ▾

ОткрытьФорму

Имя формы Стартовая

Режим Форма

Имя фильтра

Условие отбора

Режим данных Изменение

Режим окна Окно диалога

+ Добавить новую макрокоманду ▾

ЗаккрытьОкно

Тип объекта Форма

Имя объекта Стартовая

Сохранение Подсказка

ОткрытьЗапрос

Имя запроса Запрос из несколько таблиц

Режим Таблица

Режим данных Изменение

+ Добавить новую макрокоманду ▾

Запросы на SQL

```
SELECT СПЕЦОДЕЖДА.[КОД СПЕЦОДЕЖДЫ], СПЕЦОДЕЖДА.[ВИД  
СПЕЦОДЕЖДЫ], СПЕЦОДЕЖДА.[СРОК НОСКИ],  
СПЕЦОДЕЖДА.[СТОИМОСТЬ (РУБ)]  
FROM ЦЕХА INNER JOIN (СПЕЦОДЕЖДА INNER JOIN (РАБОТНИКИ INNER  
JOIN ПОЛУЧЕНИЕ ON РАБОТНИКИ.[КОД РАБОТНИКА] = ПОЛУЧЕНИЕ.[КОД  
РАБОТНИКА]) ON СПЕЦОДЕЖДА.[КОД СПЕЦОДЕЖДЫ] =  
ПОЛУЧЕНИЕ.[КОД СПЕЦОДЕЖДЫ]) ON ЦЕХА.[КОД ЦЕХА] =  
РАБОТНИКИ.[КОД ЦЕХА]  
WHERE (((СПЕЦОДЕЖДА.[СРОК НОСКИ])>4));
```

Запрос на сравнение



Спасибо за внимание!