

ПСИХОЛОГИЯ СЕМЬИ. СЕМЬЯ И ПСИХИЧЕСКОЕ ЗДОРОВЬЕ

Гуткевич Елена Владимировна

**доктор медицинских наук,
профессор кафедры
генетической и клинической психологии
факультета психологии НИ ТГУ,
ведущий научный сотрудник
ФГБНУ «НИИ психического здоровья»**

Учебные методы

Краткое описание учебных методов:

- Лекции
- Обсуждения в группе
- Индивидуальные и групповые проекты (выставки, музеи, экскурсии, научные мероприятия и др.)
- Практические работы
- Клинические демонстрации
- Учебно-научная конференция

Критерии оценки

- Ежедневные задания
- Проекты-рефераты
- Контрольные работы
- Учебно-научная конференция
- Экзамен

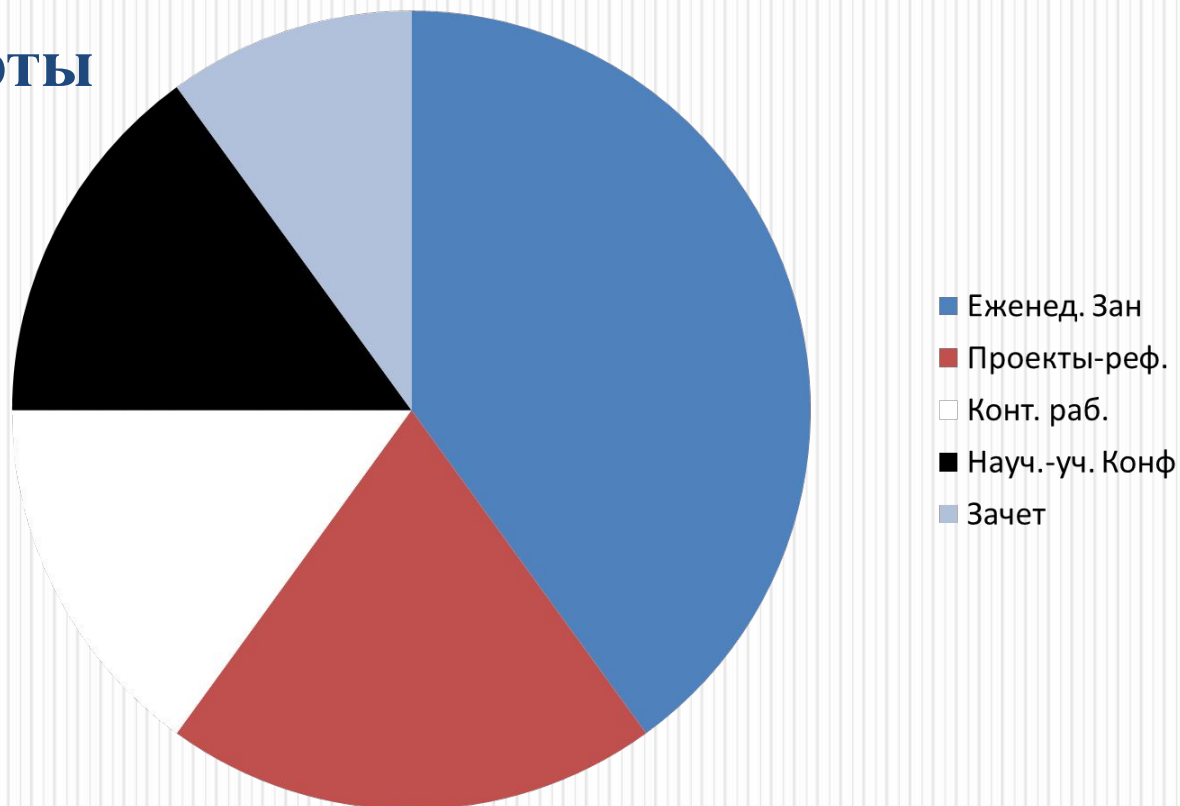

Ресурсы

Программные средства

Средства сотрудничества

Мобильные и другие приложения

Лабораторные работы, учебные группы

Практические работы

Учебные группы

Контактные данные преподавателя

Электронная
почта

gutkevich.elena
@rambler.ru

Телефон

89138743441

Среда,
четверг,
суббота

MOODLE

Цикл лекций

«Психология семьи. Семья и психическое здоровье»

- **1. История семьи. История в наследство.** Основные теории происхождения семьи. Эволюция брака и семейных отношений. Функции семьи. Типы семей. Близкие и дальние родственники, предки и потомки. Родословная.
- **2. Генеалогия и здоровье. Психогенеалогия.** Клинико-генеалогический метод. Пробанд и его родственники. Характер и личности в семье. Семейные взаимоотношения (супружеские, родительско-детские, между детьми и др.). Социограмма, генограмма, экокорта. «Жизненный путь человека» и психическое здоровье.
- **3. Особенности современной семьи.** Основные тенденции развития современной семьи. Ближняя и дальняя периферия современной семьи – «новые семьи». Альтернативные модели семьи. Репродуктивные мотивации молодых семей. Демографические особенности населения и семья (материнские семьи, внебрачные дети, семьи пожилых и одиноких людей и др.). Перспективы развития семьи.
- **4. Семья и психическое здоровье.** Семья и родственники, взаимоотношения в семье. «Онтогенетический цикл семьи» и психическое здоровье. Многоуровневая модель функционирования семьи. Семейно-генетический кризис.

- **5. Социально-дезадаптированные семьи: проблемы и возможности профилактики.** Кризисы общества, кризисы семьи. Понятия адаптированности и дезадаптации. Основные виды социально-дезадаптированных семей, причины их появления. Возможности помощи семьям.
- **6. Проблемы насилия в семье. Агрессивное поведение и толерантность.** Статистика – открытые и латентные данные. Виды насилия в семье, субъекты насилия. Причины агрессивного поведения – современные исследования. Основы толерантности. Профилактика насилия в семье.
- **7. Семейно-генетическая помощь: реальность и перспективы.** Что такое семейно-генетическая помощь, виды, цели и задачи. Показания для получения семейно-генетической помощи. Уровни и этапы оказания семейно-генетической помощи, методы и инструменты. Организационная структура – Центр семейно-генетической помощи. Перспективы и дальнейшая модернизация.
- **8. Биоэтика семьи.** Основные понятия биоэтики. Развитие биоэтики в России и за рубежом. Этические проблемы семейных отношений. Семьи и род, родовая привязанность и совесть. Межпоколенческие конфликты.

- **9. Психология семьи и семейных отношений.** Психологические особенности семейных взаимоотношений. Супружеская совместимость. Родители и дети. Семейные роли. Причины семейного неблагополучия. Кризисные периоды брака. Развод как социально-психологический феномен.
- **10. Социология семьи – жизненный цикл семьи.** Социология семейных ценностей – история и современность. Социальный институт добрачного поведения. Особенности репродуктивных установок, мотиваций и поведения. «Брачная траектория индивида». ЖЦС – понятие и этапы. Семья как малая социальная группа и социальный институт. Семья и личность.
- **11. Семейное консультирование.** Виды семейного консультирования. Психокоррекционные и психотерапевтические методы. Семейная психотерапия.
- **12. Семейная политика государства.** Семейная политика – история и современный этап развития в России. Основные принципы семейной политики. Социальная работа с семьей.

**«Династии, общества, империи обращались
в прах, если в них начинала рушиться
семья...**

**С развалом семьи разваливалось согласие,
зло начинало одолевать добро, земля
разверзалась под ногами, чтобы поглотить
сброд, уже безо всяких на то оснований
именующих себя людьми»**

В.П. Астафьев

СЕМЬЯ И ОБЩЕСТВО

- Развитие человеческого общества представляется в виде цивилизационных волн:
- Сельскохозяйственная цивилизация (аграрная эпоха) – **расширенная семья.**
- Индустриальная цивилизация (промышленная революция) – **нуклеарная (малая) семья.**
- Постиндустриальная цивилизация (информационный период, постмодерн) – **кризис классической нуклеарной семьи: неустойчивость, тревожность, дезадаптация.** Изменение потребности личности, потребности и возможности семьи. Семьи с одним ребенком (или без детей) – **малодетность. В среднем по РФ 68% семей имеют одного ребенка.**
- *XXI век – век низкой рождаемости, малодетности*

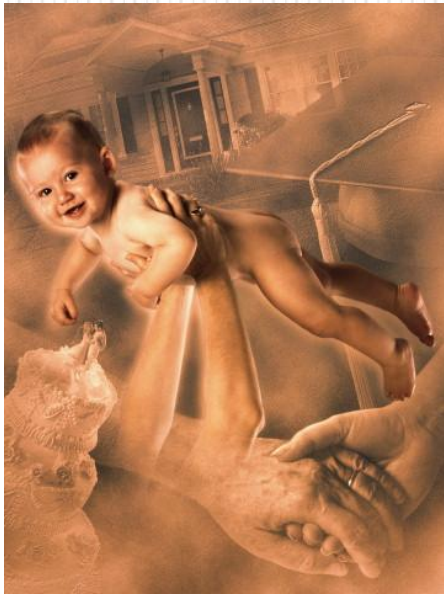

**Семья по своей сущности всегда была, есть
и будет позитивистским мирским институтом благоустройства,
биологическим и социологическим упорядочением жизни рода...
Формы семьи, столь текучие на протяжении человеческой истории,
всегда были формами социального приспособления
к условиям существования, к условиям хозяйствования в мире...
Нет феномена в жизни человечества, который бы так удачно объяснялся
экономическим материализмом, как семья...
Любовь, однако, как мировая проблема выше практических нужд, она
вне всего этого, она нездешний цветок,
гибнущий в среде этого мира
Н. А. Бердяев**

Семья и общество

- **Успешный брак имеет несомненную ценность в общественном мнении, большинство людей стремятся к идеальному браку и хотят иметь счастливую «благополучную» семью, которая положительно оценивается самим человеком, является полной (оба супруга и дети), для общества является оптимальным уровнем его воспроизводства, т.е. имеет такое количество и «качество» детей в семье, которые оправданы в данный исторический период.**

- Семья существует и как **социальный институт, и как малая группа**
- Процесс семейного функционирования является комплексным, многоаспектным. Каждая **функция семьи** – репродуктивная, воспитательная, хозяйственно-бытовая, экономическая, первичный социальный контроль, духовное общение, предоставление социального статуса, досуговая, эмоциональная, сексуальная и др. имеет **два аспекта, две направленности**
- Первая – по отношению к обществу, вторая – по отношению к индивиду

Показатели адаптированности семьи

Семья как совокупность личностей Индивидуальные показатели

- Образование
- Профессия
- Законопослушность

- Социальный контекст
- Юридический контекст

Семья как социальный институт

- Психическое здоровье
- Физическое (соматическое) здоровье
- Личностные особенности членов семьи

- Количественное
- Средств к жизни
- Структура
- Детность

Семья как малая социальная группа

- Качественное
- Адаптация-сплоченность
- Интимность-автономность
- Качество брака

ВОСПРОИЗВОДСТВО

Основные функции семьи

- Репродуктивная (воспроизводство жизни, т.е. рождение детей, продолжение человеческого рода)
- Экономическая (общественное производство средств к жизни, восстановление истраченных на производстве сил своих взрослых членов, ведение своего хозяйства, наличие своего бюджета, организация потребительской деятельности)
- Воспитательная (формирование личности ребенка, систематическое воспитательное воздействие семейного коллектива на каждого своего члена в течение всей его жизни, постоянное влияние детей на родителей и других взрослых членов семьи)
- Коммуникативная (посредничество семьи в контакте своих членов с искусством, литературой, влияние семьи на многообразные связи своих членов с окружающей природной средой и на характер ее восприятия, организация внутрисемейного общения, досуга и отдыха)
- Хозяйственно- бытовая, социально-статусная, эмоциональная, сексуальная, сфера первичного социального контроля, сфера духовного общения
- Специфические функции семьи – рождение (репродуктивная), содержание детей (экзистенциальная) и их воспитание (функция социализации).
Неспецифические

Семья – фактор, воздействующий на человека.

Психогенетика выделяет две детерминанты развития: наследственность и среду. Между молотом среды и наковальной генофонда – человек. Для него семья – главный и основной компонент среды, в котором он живет, как в коконе, первую четверть жизни (если повезет), и которую он пытается построить всю оставшуюся жизнь.

Влияние семьи существенно отличается от воздействия других факторов тем, что оно непрерывно, разнородно и сопровождается эмоциональностью высокого уровня.

Родословная семьи б-ной Т-ной В.И., 1951 г.р.

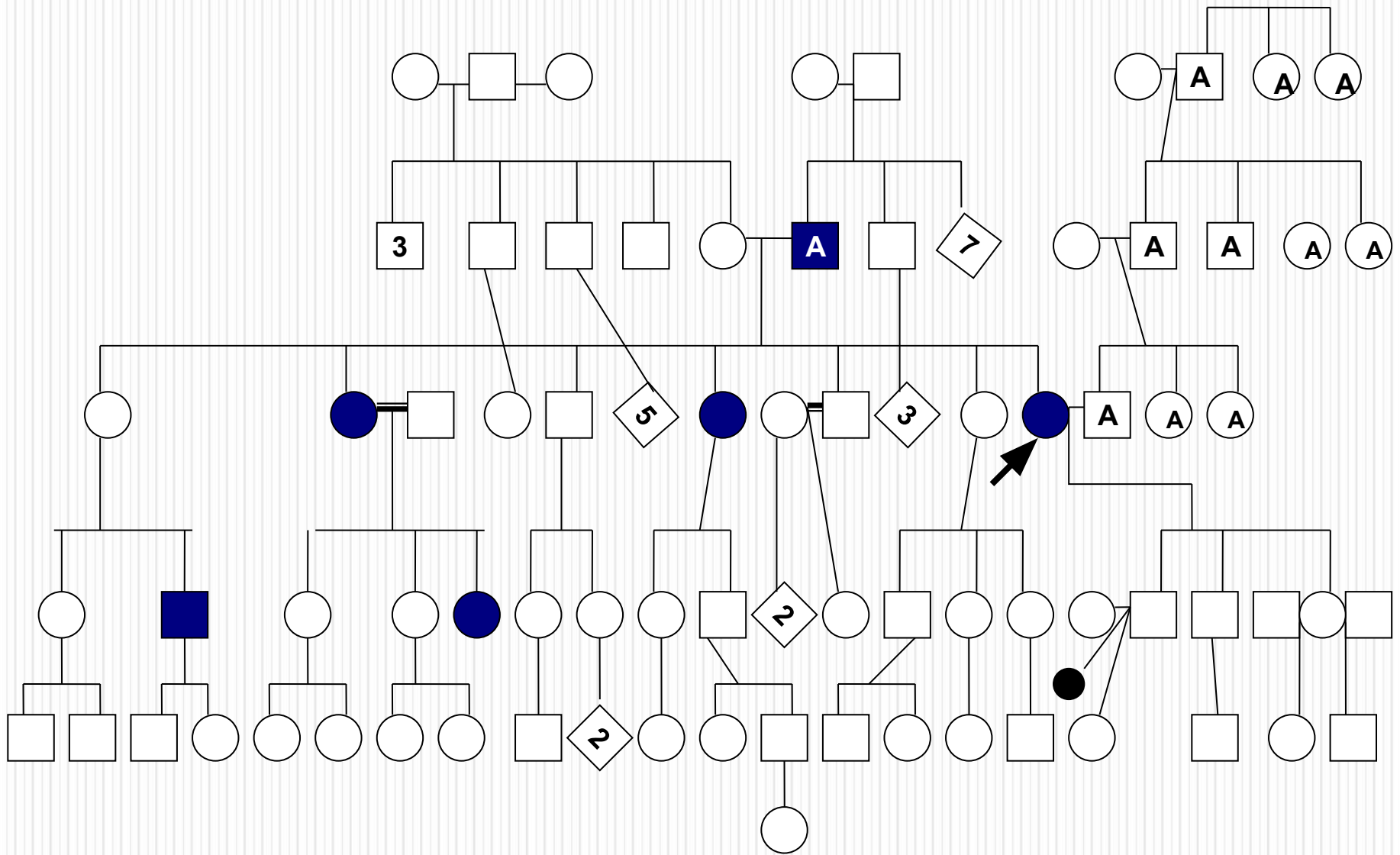

РОДОСЛОВНАЯ Б-НОГО К – ВА О.А., 1980 г.р.

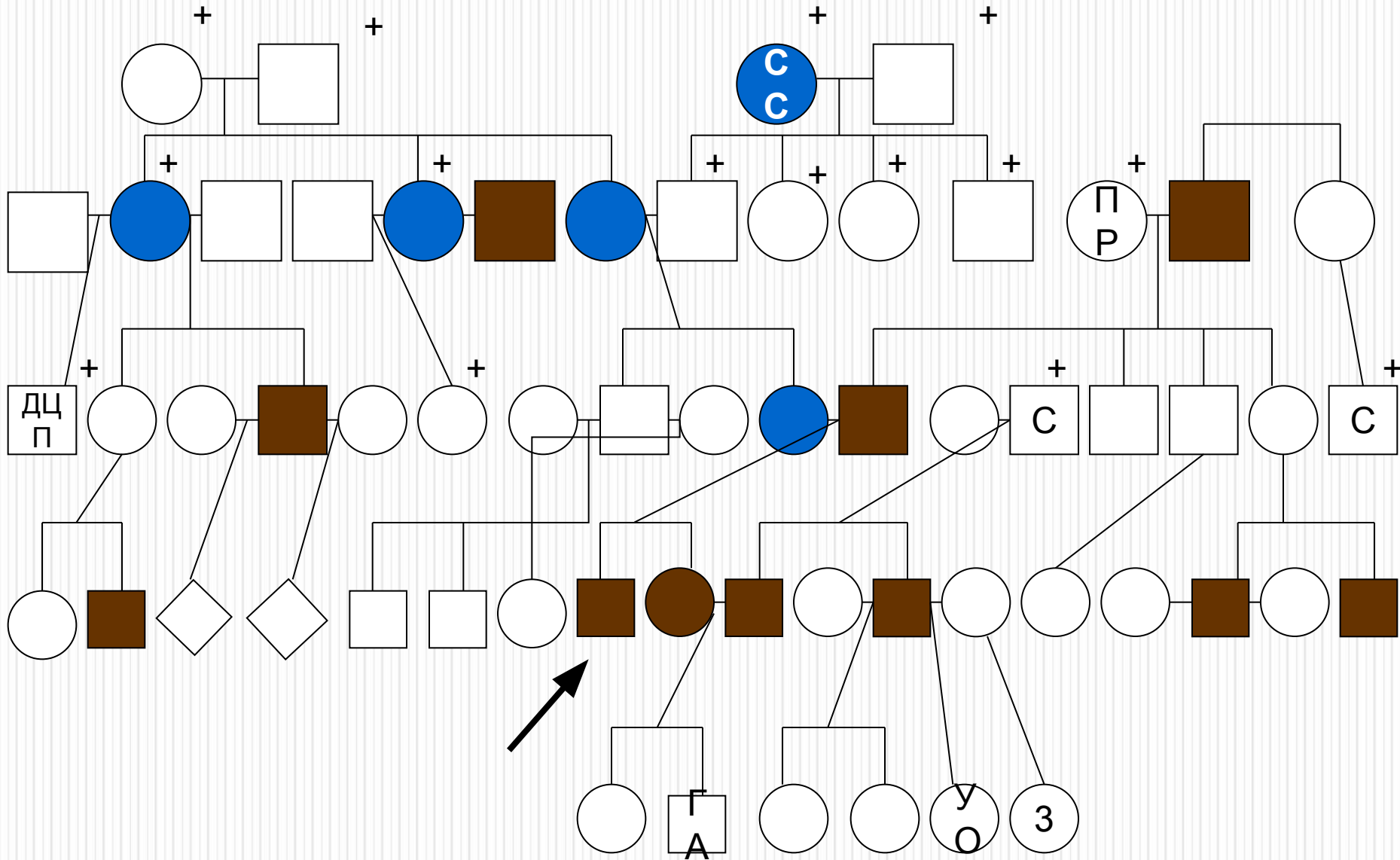

Родословная б-ной В-вой Ю.С., 1976 г.р.

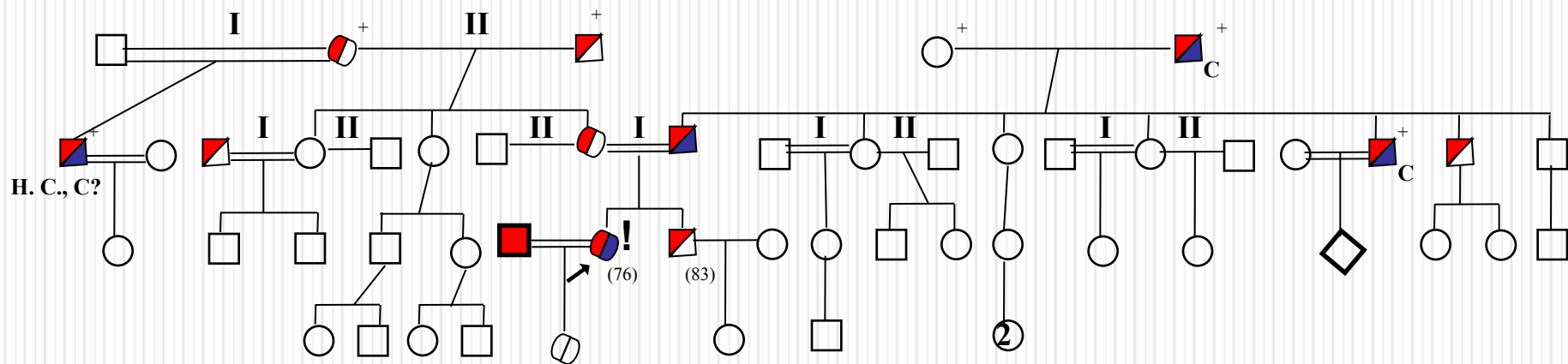

Родословная б-ного Е-ва А.В., 1981 г.р.

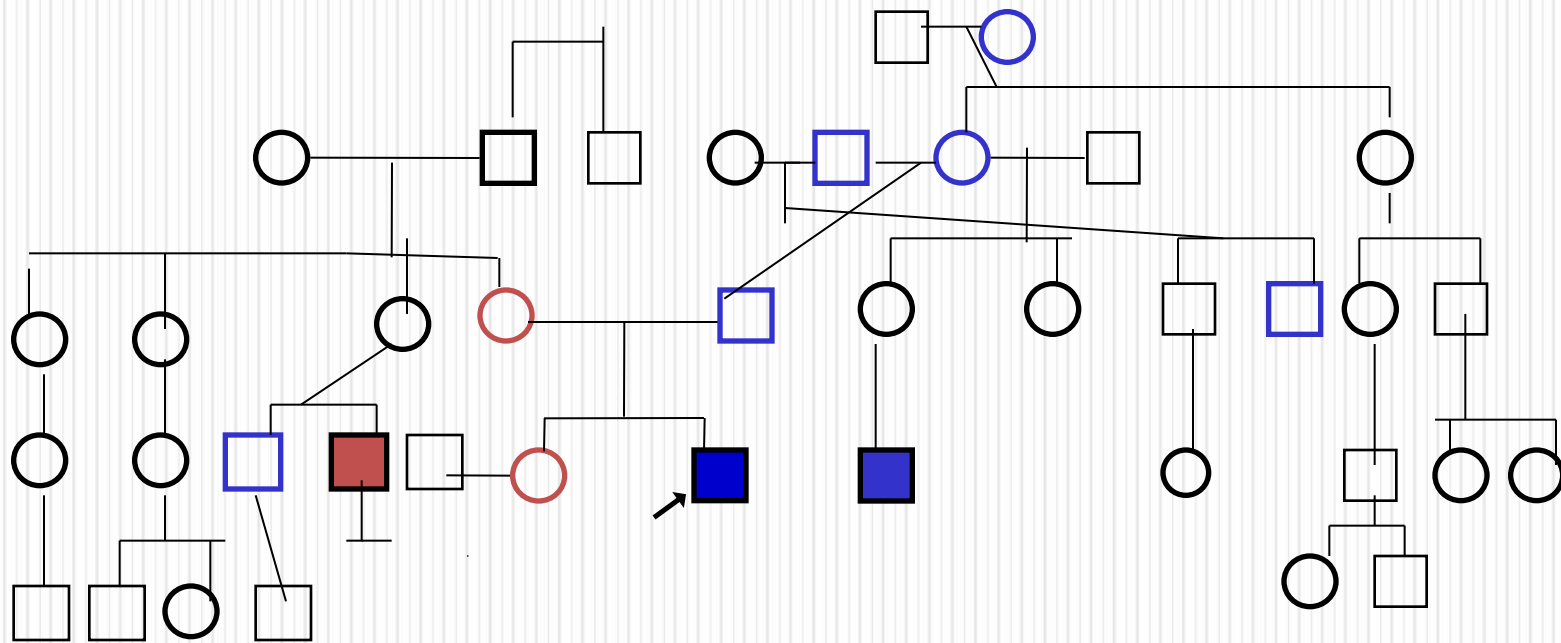

Семья – это не просто комплекс взаимосвязанных членов семьи, а система, обладающая определенной структурой и неповторимым качественным своеобразием, стремящаяся к общей цели под воздействием системоорганизующего фактора.

- **Современное изучение системных процессов показывает, что роль связей, формирующих любое сообщество людей (в том числе, семейное), играют информационные каналы. Особое место в информационных связях членов семьи занимают эмоциогенные каналы информации, так как именно эмоции лежат в основе семейной системности. Это так называемые «семейные истории или программы», характеры или паттерны семейного поведения, жизненный путь - «социальная» наследственность. Информационно-эмоциональная модель семейной системы рассматривается в «генограмме», где представлены различные связи, организующие систему.**

Линии

Для графической конкретизации психологических коммуникаций в семье используется целый ряд условных обозначений. Степень тесноты (привязанность, психологическая зависимость), проявляемая одними членами семьи по отношению к другим, или типы взаимоотношений, представлены следующим образом:

	очень тесная (очень близкие)
	тесная (близкие)
	слабая
	очень слабая (дистантные)
	конфликтные

Степень выраженности конфликта между членами семьи отражается так: I - слабая, II - умеренная, III - выраженная. Направление связи (то есть кто по отношению к кому проявляет обозначаемые чувства) указывается стрелкой. Эти направления возможны в диадах и треугольниках родственников.

ГЕНОГРАММЫ

РОДИТЕЛЬСКАЯ
СЕМЬЯ МАТЕРИ

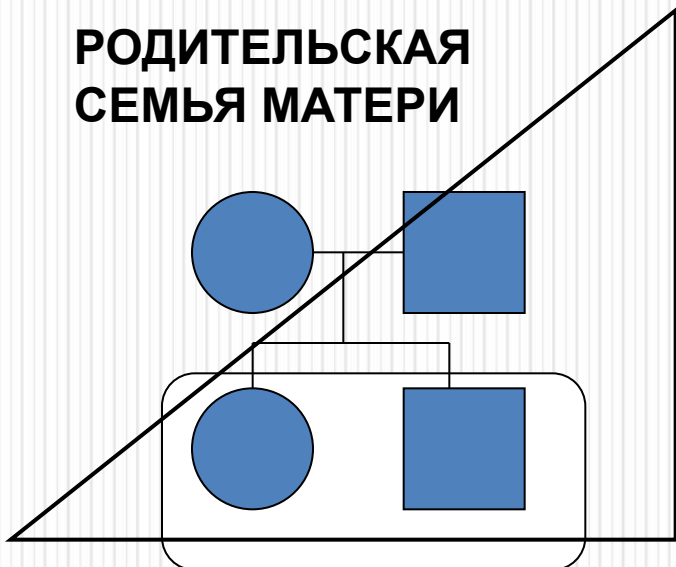

РОДИТЕЛЬСКАЯ
СЕМЬЯ ОТЦА

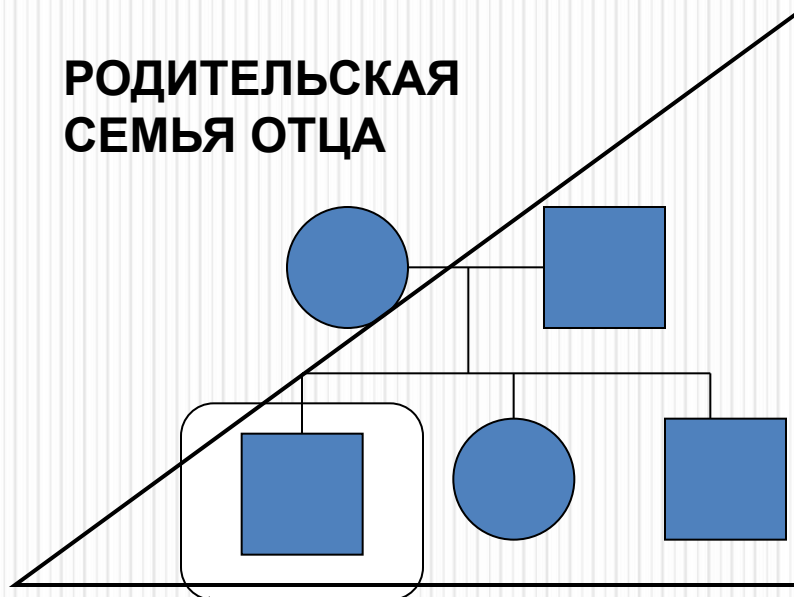

ДЕТСКИЙ И
ПОДРОСТКОВЫЙ
ВОЗРАСТ

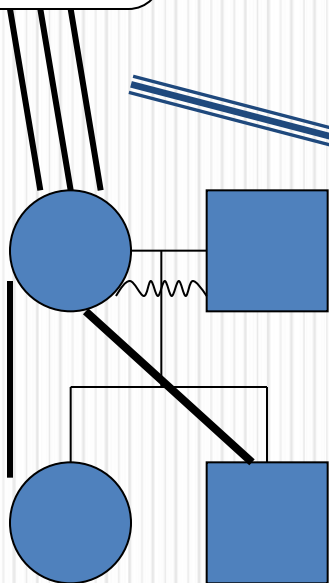

РОДИТЕЛЬСКАЯ
СЕМЬЯ
ПРОБАНДА

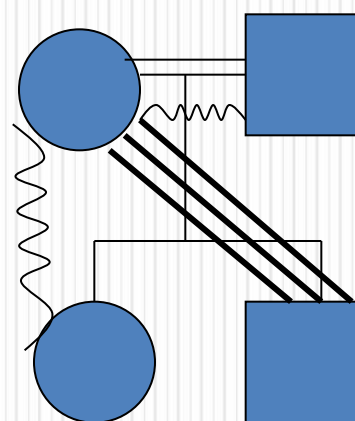

НАСТОЯЩЕЕ ВРЕМЯ

Генограммы

Вытеснение члена
диады

Образование
устойчивых
треугольников

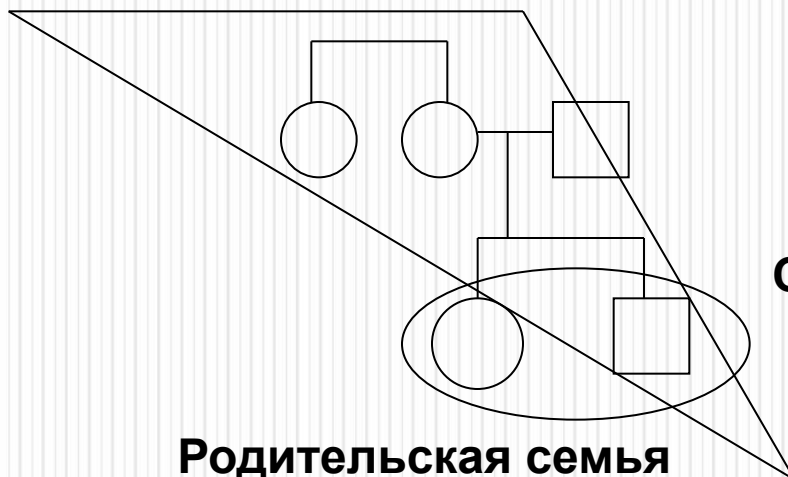

Сестра

Родительская семья

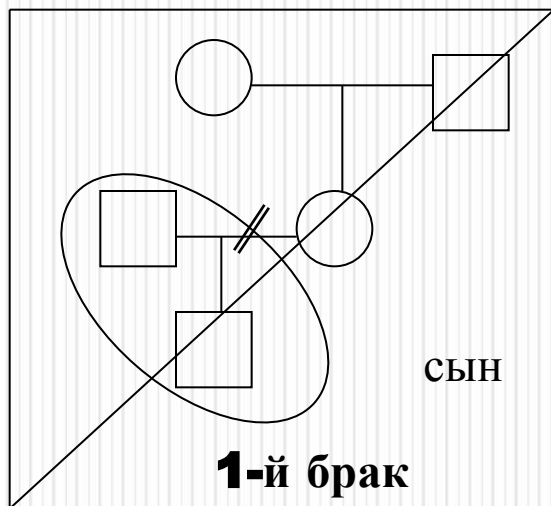

СЫН

1-й брак

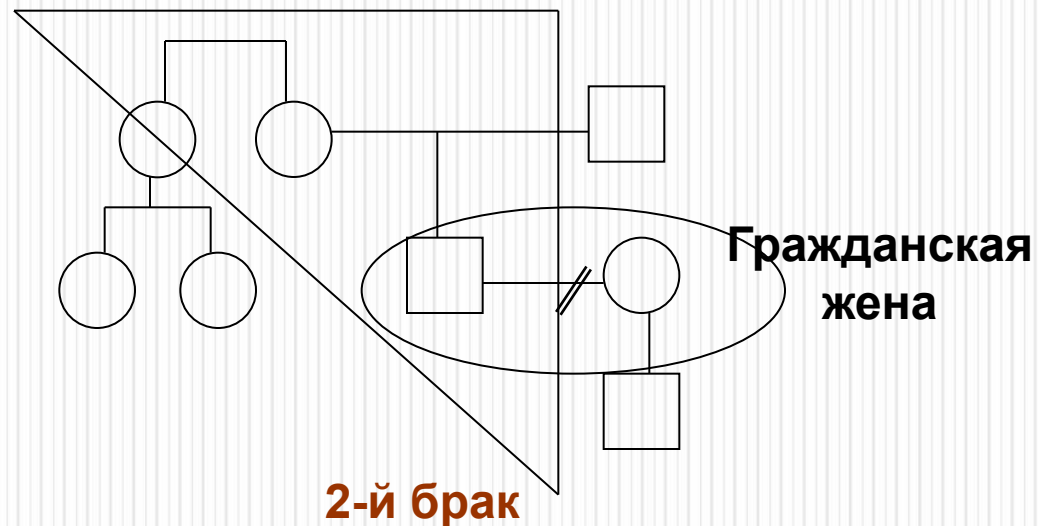

**Гражданская
жена**

2-й брак

Социограммы семьи пробанда

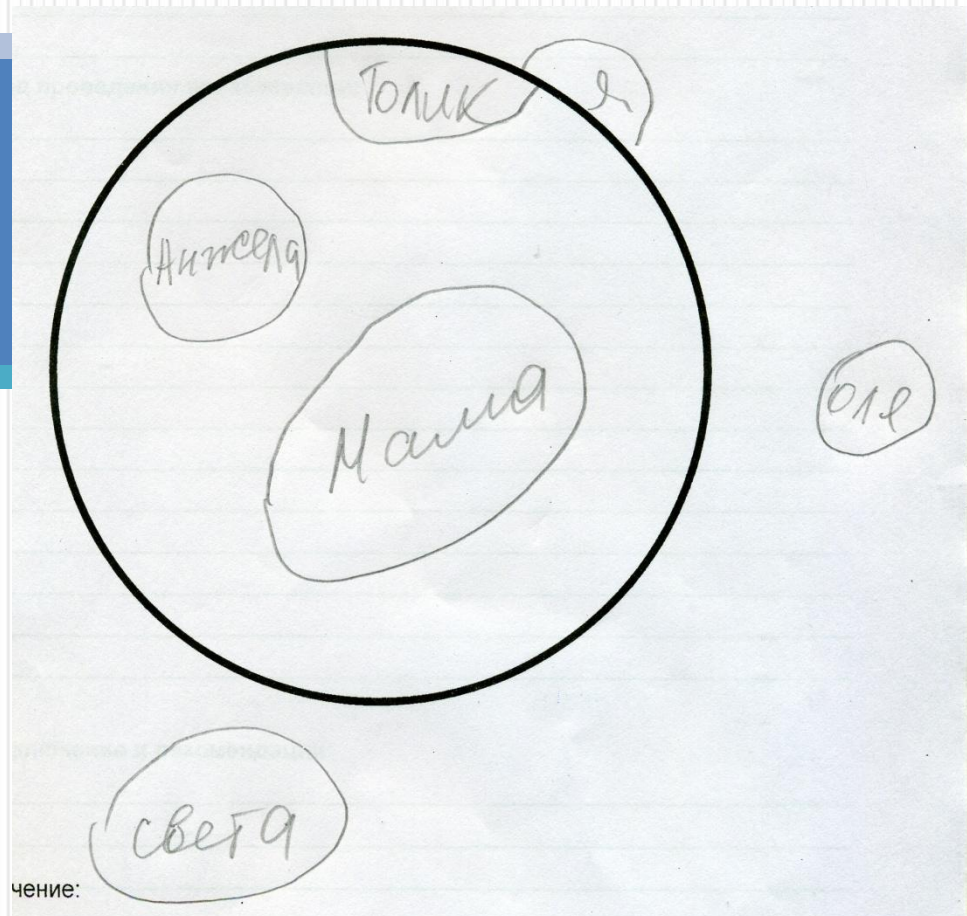
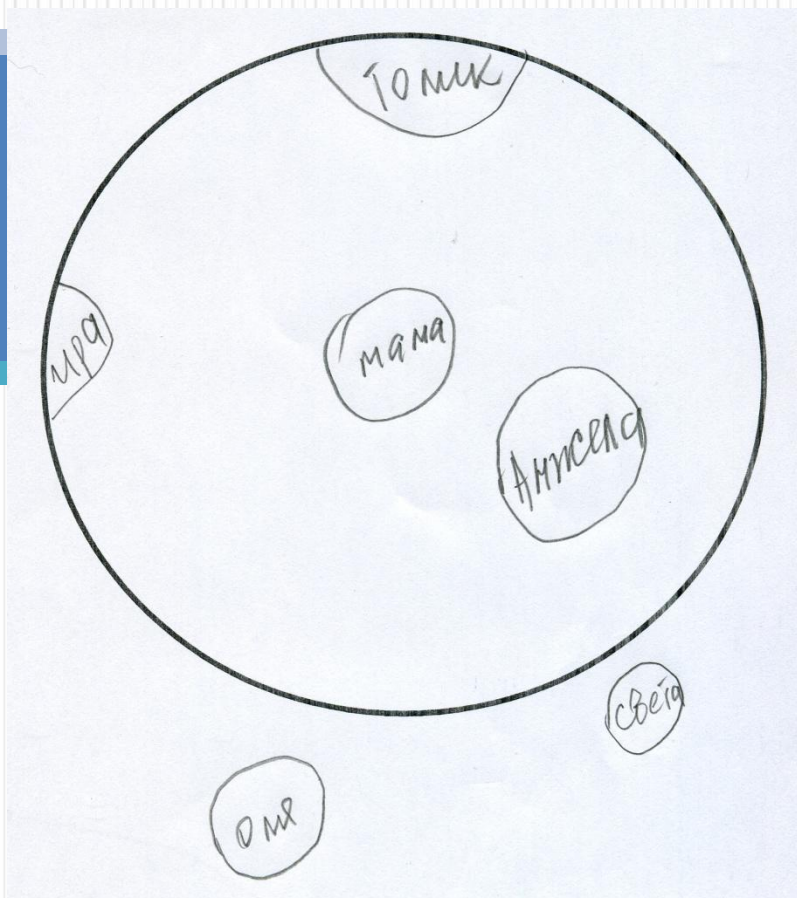

ОСОБЕННОСТИ СЕМЬИ ПСИХИЧЕСКИ БОЛЬНОГО

В семье существует проблема дифференцированности, семья определяется как спутанная, сметная, пророщенная друг в друга



ОСОБЕННОСТИ СЕМЬИ ПСИХИЧЕСКИ БОЛЬНОГО

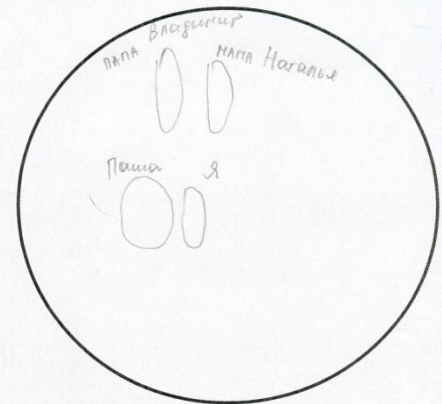
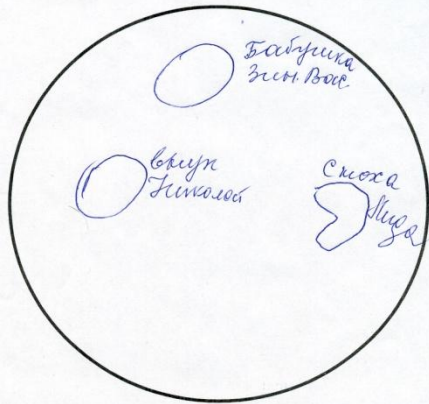
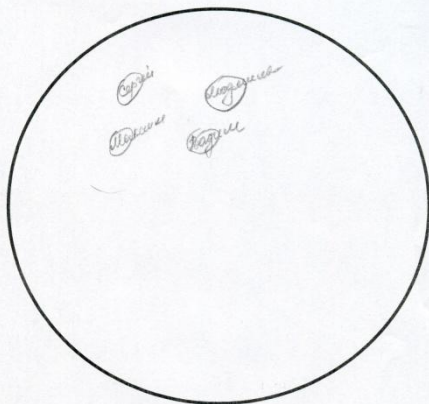
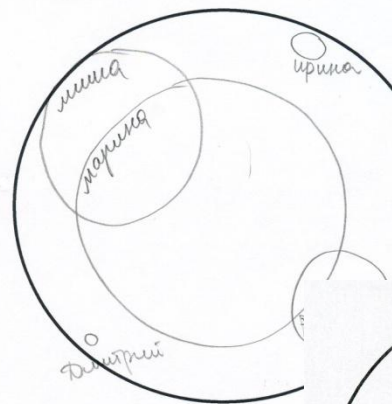
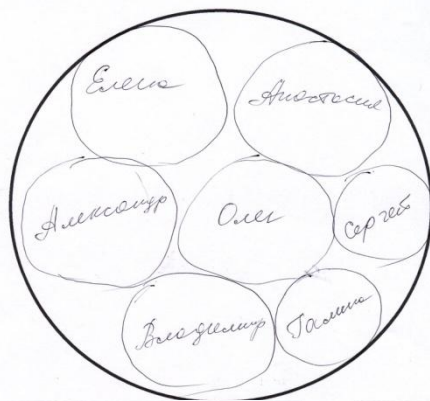
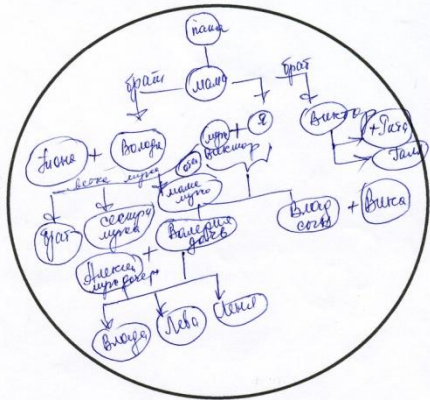
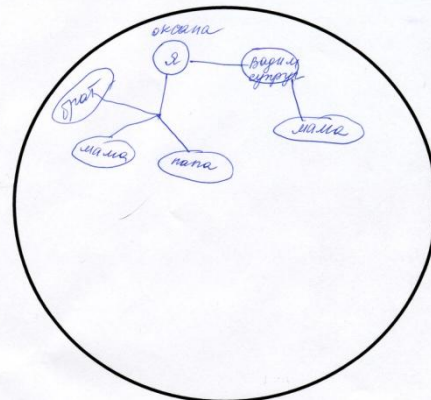
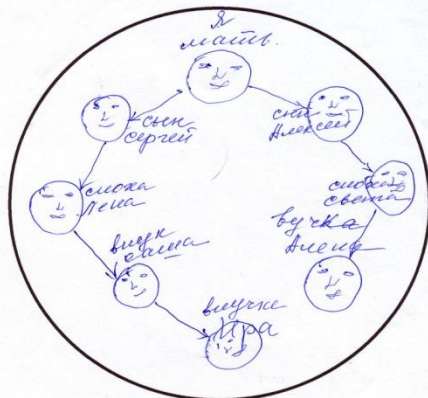
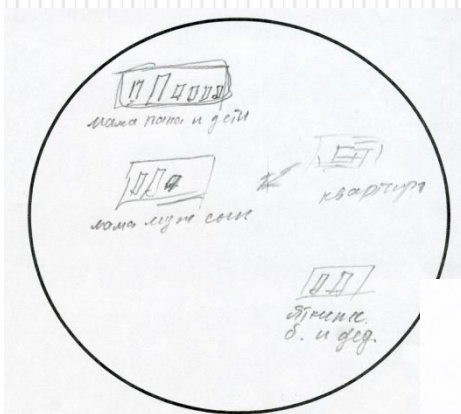

Экокарта

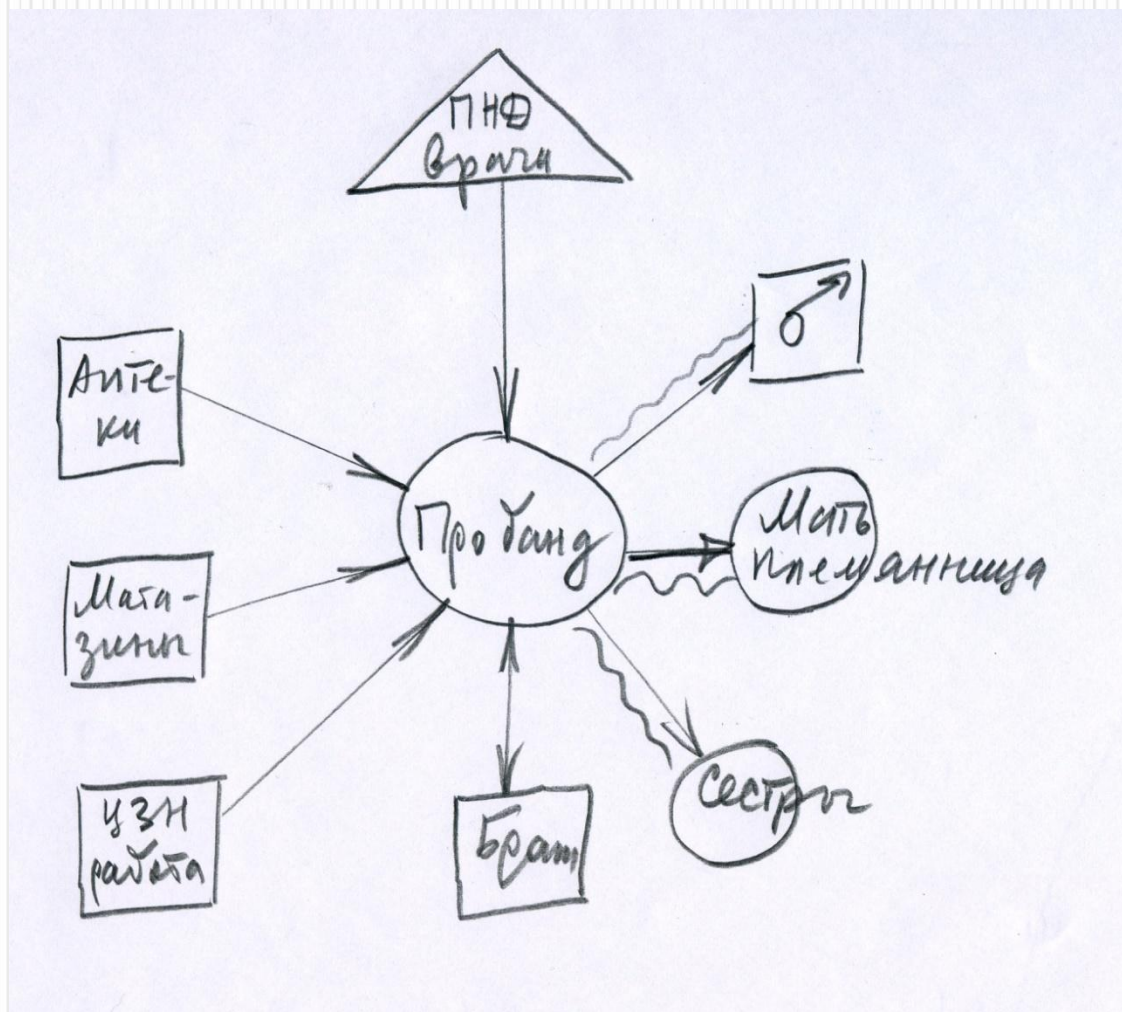

- Особая тактика отказа от близких социальных связей, в пользу отстраненного, дистантного наблюдения, стороннего оценивания (других людей, их действий, состояний)
- Улучшение деятельности «социального познания»

Экокарта б-ного С-ва Н.Б., 1956 г.р.

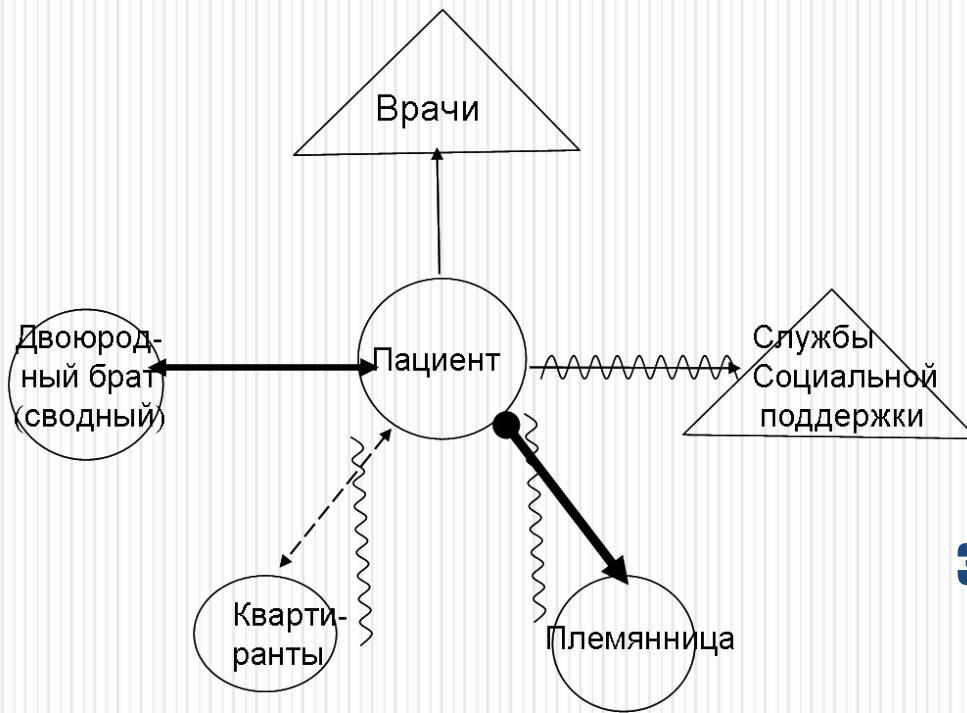

Экокарта б-ного Б-ого А.А., 1982 г.р.

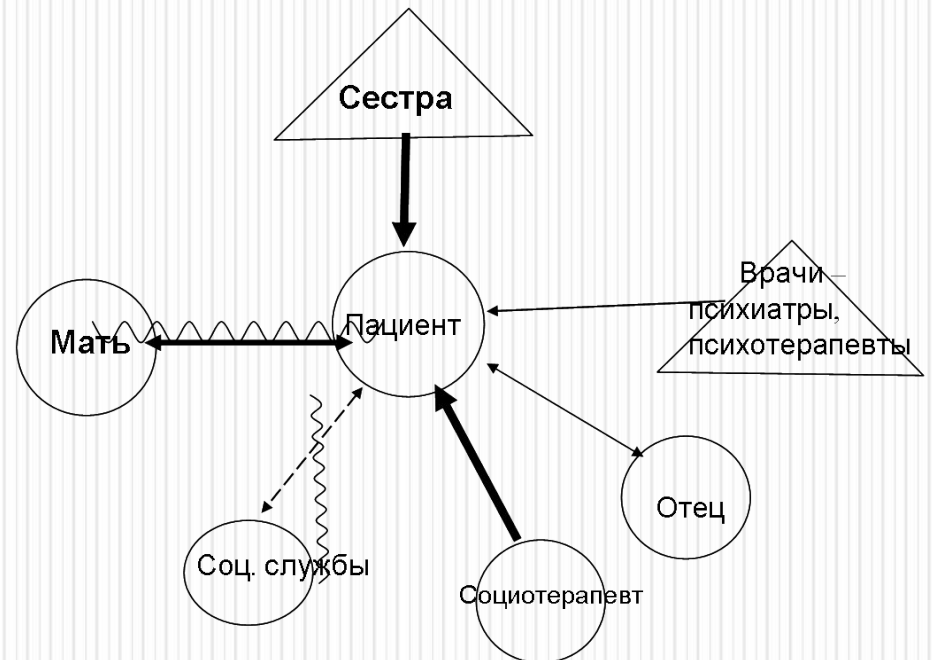

Основатель общей теории систем, Людвиг фон Берталанфи считал, что существуют два фундаментальных взгляда на мир – «механистический» и «организмический». Для первого из них характерны элементаризм и линейная причинно-следственная обусловленность происходящего. Второй – происходит из биологии и для него свойственны холизм и взаимовлияние и взаимопричинность всех частей и процессов системы.

Теория семейных систем Мюррея Боуэна также основана на биологии, поэтому ее категории описывают поведение человека и взаимоотношения между людьми на универсальном – глубинной уровне.

Семья – это вид социальной системы, характеризуемой определенными связями и отношениями ее членов, что проявляется в круговых паттернах взаимодействия, в их структуре, иерархии, в распределении ролей и функций.

Система семьи

В соответствии с концепцией системного подхода выделяют:

структуру семьи – включает ресурсы семьи и характеристику ее отдельных членов; это **вход системы**, формирующий семейные, культурные и идеологические стили семьи и **семейные взаимодействия**, в процессе которых семья выполняет свои **семейные функции** и удовлетворяет свои коллективные и индивидуальные потребности; это **выход системы**.

Семья – единое целое
(единый биологический и психологический механизм):

- 1) система как целое больше, чем сумма ее частей
- 2) что-то, затрагивающее систему в целом, влияет на каждый отдельный элемент внутри неё
- 3) расстройство или изменение в одной части единства отражается в изменении других частей и системы в целом

Система семьи

Структура семьи

Семейные взаимодействия

Семейные функции

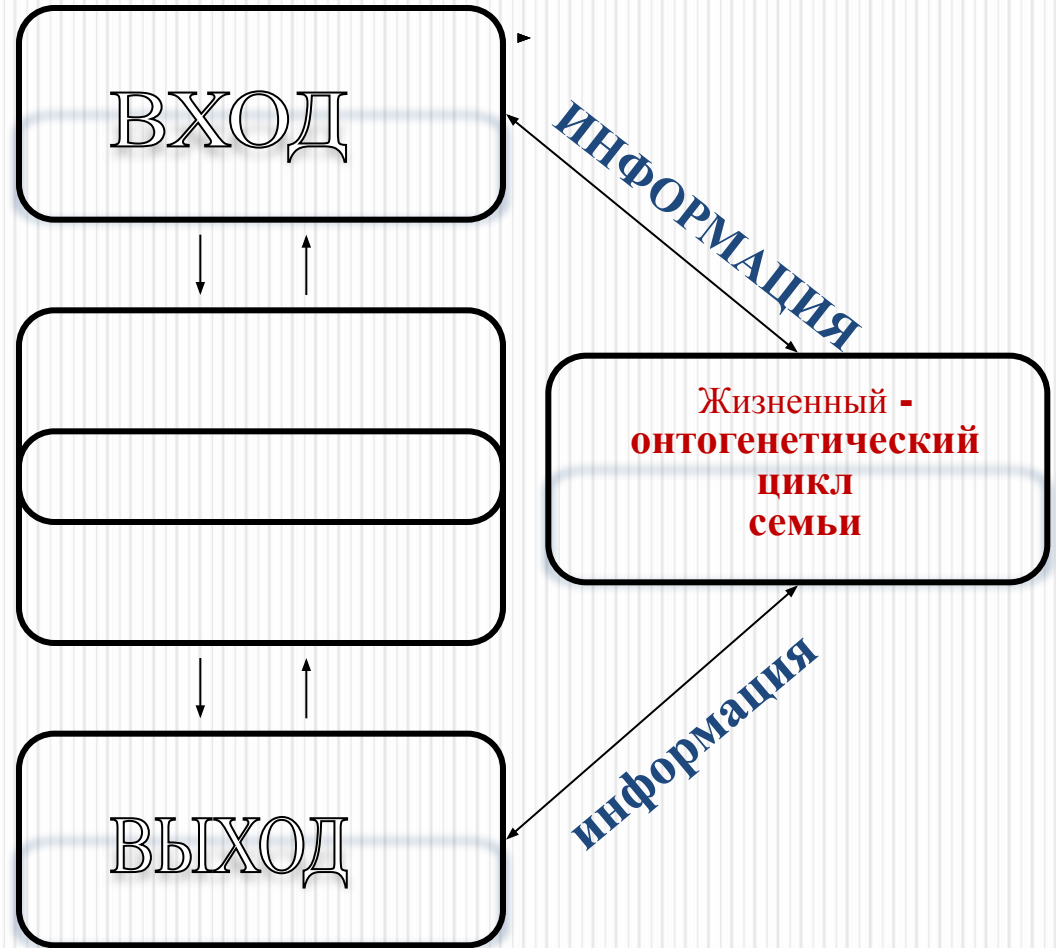

СЕМЬЯ КАК СИСТЕМА

● Механизмы:

- структуры семейных ролей
- семейных подсистем
- внешних и внутренних границ между ними

● Параметры:

- семейные правила
- стандарты (стереотипы) взаимодействий
- семейные мифы
- семейная история (тема)
- семейные стабилизаторы

Механизм – система, определяющая порядок какого-нибудь вида деятельности

Семейные механизмы (семья как система)

- - структура семьи, состоящей из нескольких поколений (нуклеарная семья, родительская и расширенная семья), и семейные роли;
- - семейные подсистемы (родительская, детская, сиблинговая, супружеская, межпоколенческая, гендерная и др.);
- - внутренние границы между ними и внешние границы (семья и макросоциум);
- - адаптация и ресурсы семьи.

Семейные нормы и правила (эксплицитные и имплицитные): устойчивые циркулярные последовательности с вертикальной распространенностью в поколениях расширенной семьи – «мы - деревенские, правильные, воспитывались женщинами, любимые – сыновья»

Семейные ценности (мегасистемный и микросистемный уровень, терминальные и инструментальные): одобряются и культивируются в кругу семьи – «все должно быть прилично в глазах московских родственников; традиционные, ? религиозные правила семьи, скрытность в отношении здоровья членов семьи, конкретные знания»

Ритуалы и ритуализмы (упорядоченная система и повторяющиеся дисфункциональные): семья с малым количеством ритуалов, их дефицит (один праздник – День молодежи), члены семьи страдают от изоляции и тревоги

Обмены – балансы «давать-брать» (с внешней средой и внутри семьи между подсистемами): нарушены как по вертикальным, так по горизонтальным линиям поколений и членов семьи; «отдаю все, ничего взамен, особенно от дочери, с сыном не знаю как разговаривать, злюсь, болею», однако при этом получает выгоду

Регуляторы жизнедеятельности семейной системы

Показатели функционирования семьи, которые обеспечивают поддержание гомеостатических/гетеростатических процессов, динамичные.

«Содержательные основы жизни семьи» (А.Б.Холмогорова, 2002); семейные стабилизаторы (Э.Г. Эйдемиллер, И.В. Добряков, И.М. Никольская, 2003); регуляторы семейной системы (Н.И. Олифирович, Т.Ф. Валента, 2013).

Могут транслироваться из поколения в поколение и обуславливать развитие дисфункций в семейной системе.

Семейные системы

Уровень тревоги – наследственная характеристика, получаемая ядерной семьей от своих родительских семей.

Воспитание, семейные правила (ритуалы) и мифы (истории).

Семейные подсистемы (супружеская, родительская, sibсовая, экстрасемейная) и границы.

Динамика гиперфункциональности и гипофункциональности в семье.

Вертикальные коалиции – дисфункциональные, горизонтальные коалиции – функциональные.

Диады и треугольники (триангуляция).

Сравнение функциональных и дисфункциональных семей

Дисфункциональные семьи	Функциональные семьи
Негибкость ролей, функции ригидны	Гибкость ролей, взаимозаменяемость функций
Правила негуманны, им невозможно следовать	Правила гуманны и способствуют гармонии, поощряется честность
Границы либо отсутствуют, либо ригидны	Границы признаются и уважаются
Коммуникации не прямые и скрытые	Коммуникации прямые
Чувства не ценятся. Запрет на выражение некоторых чувств	Чувства открыты. Свобода говорить
Поощряется либо бунтарство, либо зависимость и покорность	Поощряются рост и независимость
Индивиды не способны разрешать конфликты	Индивиды способны видеть конфликты
Исход неприемлемый и деструктивный	Исход приемлемый и конструктивный

Семья как система

Семейная система –

это открытая система, она находится в постоянном взаимодействии с окружающей средой.

Семейная система –

это самоорганизующаяся система, то есть поведение системы целесообразно, и источник преобразований системы лежит внутри ее самой.

Люди, составляющие семью,

поступают так или иначе под влиянием своих потребностей и мотивов.

Репродуктивная установка

Когнитивный компонент

Поведенческий компонент (репродуктивная мотивация)

Аффективный компонент

Мотивации деторождения:
«В семье должно быть больше детей»
«Для помощи семье в будущем»
«Материальная заинтересованность («материнский капитал»)»
«Чтобы дети поддерживали друг друга и знали, что они самые близкие люди»

Репродуктивное поведение

Результаты репродуктивного поведения

Число детей в семье

Отказ от деторождения:
«Трудности в уходе за ребенком в связи с состоянием здоровья другого ребенка (пробанда)»
Возраст
Состояние собственного здоровья родителей
Неблагоприятные жилищные и материальные
Внешние условия

МОТИВАЦИОННЫЕ ОСОБЕННОСТИ РЕПРОДУКТИВНОГО ПОВЕДЕНИЯ (РЕПРОДУКТИВНАЯ МОТИВАЦИЯ)

На более ранних этапах развития общества существовал период безусловного доминирования биологического класса стимулов воспроизводства. Развитие макросоциальных условий увеличивает значимость социальной составляющей репродуктивной мотивации. Позже происходит рост психологического класса стимулов.

В современных условиях преимущественное значение приобретают **индивидуально-психологические стимулы и преобладает психологическая мотивация.**

При усложнении внутренней структуры личности мотивация развивается, усложняется, становится многоаспектной. Для удовлетворения индивидуально-психологической репродуктивной потребности в большинстве случаев достаточно одного ребенка, также существуют формы суррогатного удовлетворения этой потребности.

ТЕНДЕНЦИЯ РАЗДЕЛЕНИЯ ИНСТИТУТОВ БРАКА И СЕМЬИ

**Расхождение брачного и репродуктивного поведения,
изменений репродуктивной функции семьи при смене
ранее доминирующих стереотипов значимости
генетического родства**

Альтернативные модели семьи



Современные семьи

Увеличение числа разводов – «последовательная моногамия».

Рост нерегистрируемых фактических браков, уход в «нелегитимную плоскость».

Увеличение внебрачных рождений.

Материнские семьи – неполные семьи.

Семьи пожилых людей – «вдовствующая семья».

Социальное родительство, так как существует перспектива разделения биологического (генетического) и усыновленного родительства.

Различные формы суррогатного материнства и искусственного оплодотворения.

«Профессиональное родительство».

Семьи представителей различных профессиональных групп.

Рост девиантности и «ухудшения качества социализации» единственных детей.

Семьи с инвалидами и хронически больными людьми (психическими расстройствами).

СЕМЕЙНАЯ статистика Томской области

- Численность жителей на 1 января 2013 года – **1 млн 64,2 тыс.** человек, из них **569,5 тыс.** проживают в городе Томске.
- Зарегистрировано **9123** брака, из них **6156** в Томске.
Расторгнуто браков – **5858** (в **1,6** меньше, чем заключено браков).
- В 2013 году зарегистрировано **14809** актов о рождении, **115** пар двойняшек и четыре тройни. **63%** детей родились у женщин в возрасте от **21** года до **30** лет.
- Среди всех новорожденных – **4067** внебрачных ребенка, это **28%** от всех родившихся.
- **Риск социального сиротства имеют порядка 20 тысяч детей.** Причем это не только дети из «проблемных (алкогольных)» семей. В регионе более **пяти с половиной тысяч** детей-сирот. **Четыре с половиной тысячи** живут в семьях, **2027** – в приемных, **2482** – в опекунских.

Семейные системы

- **Неслучайность различных моделей семьи, т.е. девиаций в семейных отношениях.**
- **В качестве дезадаптированной представляется целесообразным рассматривать такую семью, которая обладает как минимум одним из трех социальных «квасисвойств» – кровного родства, порождения и свойства (Голод С.И.). Например, что касается порождения, то его социальным квазианалогом может быть ЭКО в различных формах (от «пробирочного» оплодотворения яйцеклетки сперматозоидом донора до «суррогатного» материнства). Под свойством понимается личностное взаимодействие супругов и других членов семьи.**

СКОЛЬКО «СТОЯТ» ОСНОВНЫЕ СОБЫТИЯ В ЖИЗНИ (в рублях*)

Замужество/женитьба

Женщина **+ 417 935**



Мужчина **+ 846 561**

Рождение ребенка

Женщина **+ 233 090**



Мужчина **+ 873 415**

Развод

Женщина **- 238 353**

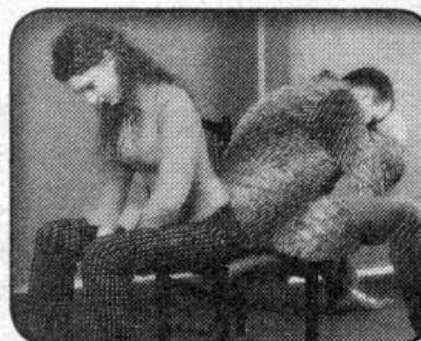

Мужчина **- 2 927 118**

Смерть любимого человека

Женщина **- 3 506 080**

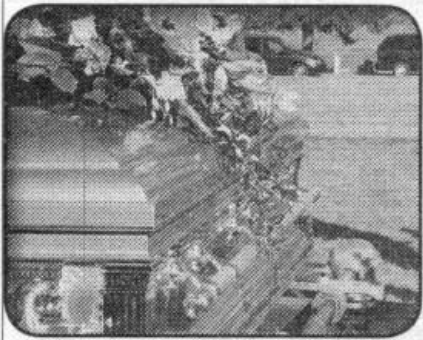

Мужчина **- 16 802 704**

Болезнь

Женщина **- 1 347 003**

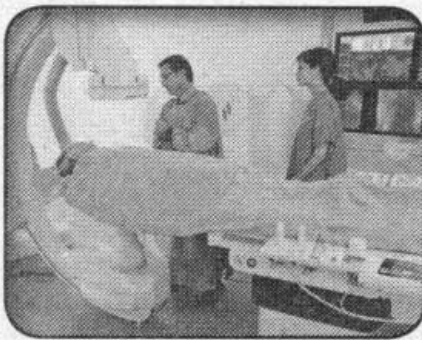

Мужчина **- 9 639 390**

Переезд

Женщина **+ 69 628**

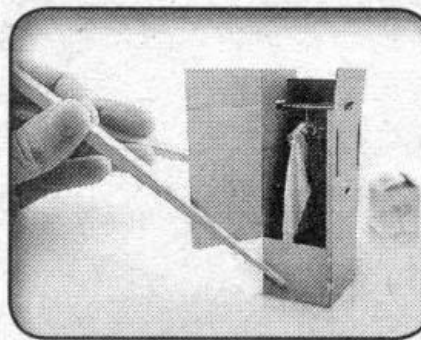

Мужчина **- 428 514**

* - пересчитано в рубли по курсу ЦБ на 17 ноября

ЖИЗНЕННЫЙ ЦИКЛ СЕМЬИ



ВЗАИМООТНОШЕНИЯ ПОКОЛЕНИЙ В СЕМЬЕ

- Проблемы любви (eros, philia, storge, agape), вступления в брак и молодой семьи
- Супружеские отношения
- Основные психологические модели родительско-детских отношений. Возрастная динамика отношений
- Роль сибсов (братьев-сестер)
- Прародители в системе семейных отношений
- Другие взрослые родственники
- Нарушение процесса коммуникации как механизм формирования конфликта (кризиса) в семье

Жизненный цикл семьи

0. **Вовлечение. Период ухаживания.**
1. **Супружеские пары без детей.** Брак, удовлетворяющий обоих супругов. Урегулирование вопросов, касающихся беременности и желания стать родителями; войти в круг родственников
2. **Экспансия.** Появление в семье детей (возраст старшего ребенка – 30 месяцев). Адаптация к ситуации их появления и забота о правильном развитии младенцев. Организация семейной жизни, удовлетворяющая потребности как родителей, так и младенцев
3. **Семьи с детьми – дошкольниками** (возраст старшего ребенка т 2,5 до 6 лет). Адаптация к основным потребностям и склонностям детей-дошкольников с учетом необходимости содействия их развитию. Преодоление трудностей, связанных с усталостью и отсутствием личного пространства
4. **Семьи с детьми (возраст старшего ребенка от 6 до 13 лет).** Присоединение к семьям с детьми школьного возраста. Побуждение детей к достижению успехов в учебе
5. **Семьи с подростками (старшему ребенку от 13 до 20 лет).** Установление равновесия между свободой и ответственностью. Создание круга интересов, не связанных с родительскими обязанностями, и проблемы карьеры
6. **Уход молодых людей из семьи** (от ухода первого ребенка до момента, когда самый младший покинет дом). Ритуализация освобождения молодых людей от родительской опеки. Сохранение духа поддержки как основы семьи
7. **Средний возраст родителей** (от «пустого гнезда» до ухода на пенсию). Перестройка супружеских отношений. Сохранение родственных связей со старшим и младшим поколениями
8. **Старение членов семьи** (от ухода на пенсию до смерти обоих супругов). Решение проблемы тяжелой утраты и одинокой жизни. Сохранение семейных связей и адаптация к старости. Адаптация к уходу на пенсию

ОНТОГЕНЕТИЧЕСКИЙ ЦИКЛ СЕМЬИ

Брак

Планирование
беременности

Бесплодие

Патология
беременности

Рождение
ребенка с
психическим
расстройством

Развод;
психическое
расстройство
члена семьи в
разном возрасте

Супружеские
пары без детей

Беременные
женщины

Появление в
семье детей

Дети
Подростки
Лица молодого
возраста

Лица зрелого
возраста

Лица пожилого
возраста

Семейно-генетический кризис

Жизненный цикл семейной системы из нескольких поколений

Ранняя взрослость при отсутствии привязанностей	Приобретение новых родственников в результате брака	Семья с маленькими детьми	Семья с детьми- подростками	Уход детей из семьи. Дальнейшая жизнь супругов	Семья в конце жизни
Выбор профессии	Две расширенные семьи	Беременность Рождение первого ребенка	Отказ от ряда семейных традиций и правил	Отказ от родительских ролей	Уход на пенсию
Выбор супруга	Традиции и отношения	Помощь родственников (родителей, сисбов, прародителей и др.)	Разрешение конфликтов	Возможная дезинтеграция	Сужение социальных связей
Сепарация от родителей	Налаживание связей между родственниками	Охлаждение между супругами		Принятие роли старшего поколения	Болезни и (или) смерть одного из супругов
Зрелые и(или) пожилые родители		Рождение второго ребенка			Одинокий пожилой родственник
Болезни или смерти		Формирование подсистемы сиблингов			

СЕМЕЙНЫЕ ОТНОШЕНИЯ

ФАКТОРЫ СЕМЕЙНОГО БЛАГОПОЛУЧИЯ

- Психологическая совместимость – психофизиологическая (в том числе, сексуальная), личностная (когнитивная, эмоциональная, поведенческая), совместимость ценностей (духовная совместимость)

- Тип личности супругов – гомогения (схожесть); комплементарность (противоположность и взаимное дополнение) – концепция дублирования свойств сибсов, родителей; социальное наследование – доминирование, общее благополучие

- Удовлетворенность браком (стабильность) – зависит от стажа семейной жизни, успехов на работе, распределением домашних обязанностей между супругами, мотивами вступления в брак, сексуальной удовлетворенности

СОЦИАЛЬНО-ПСИХОЛОГИЧЕСКИЙ КЛИМАТ В СЕМЬЕ

С повышением супружеского стажа возрастает результативность психологической поддержки супругов: **индекс удовлетворенности** у молодых супругов – 0,57; у супругов со стажем 5-9 лет – 0,8; 10-19 лет – 0,72; у пожилых супругов – 0,68.

Женщины – справедливое распределение бытовой нагрузки между супругами, сексуальная гармония, взаимопонимание с детьми, полноценный отдых в семье, удовлетворенность психологической атмосферой, общением, дружеская расположенность и забота.

Мужчины – общность интересов, поощрение индивидуальных интересов, сексуальная гармония хорошо организованный досуг.

ФАКТОРЫ УДОВЛЕТВОРЕННОСТИ БРАКОМ

- **1) социально-демографические и экономические характеристики семьи**
- **2) характеристики внесемейной сферы жизнедеятельности супругов**
- **3) установки и поведение супругов в основных сферах семейной жизнедеятельности**
- **4) характеристики межсупружеских отношений**

СУПРУЖЕСКАЯ СОВМЕСТИМОСТЬ

- 1. Духовная совместимость – установки, ценностные ориентации, потребности, интересы, взгляды, оценки, мнения и т.д.
- 2. Персональная совместимость – темперамент, характер, эмоционально-волевая сфера (бесконфликтное распределение межличностных ролей)
- 3. Семейно-бытовая совместимость – согласованность представлений о функциях семьи, укладе, согласованность ролей
- 4. Физиологическая совместимость

Исследования делятся на:

- структурный подход
- функциональный
- адаптивный

Критические периоды развития супружеских отношений

Первый период (3-7 годы)	Второй период (17-25 годы)
Исчезновение романтических настроений, активное неприятие контраста в поведении партнера в период влюбленности и в повседневном семейном быту	Приближение периода инволюции, повышение эмоциональной неустойчивости, страхи, появление различных соматических жалоб
Рост числа ситуаций, в которых супруги обнаруживают разные взгляды на вещи и не могут прийти к согласию	Возникновение чувства одиночества, связанного с уходом детей
Более частые проявления отрицательных эмоций, возрастание напряженности в отношениях между партнерами	Усиливающаяся эмоциональная зависимость жены, ее переживания по поводу быстрого старения, возможное стремление мужа сексуально проявить себя на стороне «пока еще не поздно»

СУПРУЖЕСКИЕ КОНФЛИКТЫ

● Причины

- 1. На почве несправедливого распределения труда**
- 2. На почве неудовлетворения каких-либо потребностей**
- 3. Ссоры из-за недостатков в воспитании**

Семейные конфликты

По степени
опасности:

1. Неопасные

2. Опасные

3. Особо опасные

–

- Не сошлись характерами
- Супружеские измены, ревность и сексуальная жизнь в браке
- Бытовое пьянство и алкоголизм

Типичные модели поведения:

1. Стремление мужа и жены самоутвердиться в семье
2. Сосредоточенность супругов на своих делах
3. Дидактическая
4. «Готовность к бою»
5. «Папенькина дочка», «маменькин сынок»
6. Озабоченность

НАРУШЕНИЯ В СЕМЕЙНОЙ КОММУНИКАЦИИ

- Отклоненные коммуникации
- Двойная связь
- Замаскированная коммуникация:
мистификация

Теория семейно-необходимой (функциональной) информации

- Коммуникационная проблема
 - Коммуникационный барьер
- Дефицитная информация – информация, прохождение которой по коммуникационному каналу предупредило бы возникновение психотравмирующего семейного нарушения

**РАЗВОД КАК СОЦИАЛЬНО-
ПСИХОЛОГИЧЕСКИЙ ФЕНОМЕН.
ПОВТОРНЫЙ БРАК**

РАЗВОД

- **Причины:** укрепление экономической самостоятельности и социального равноправия женщин; ориентация при создании семьи на личное счастье, на супружескую любовь, повышенные требования к партнеру, выбранному по любви; недостаточно развитое чувство долга у одного из партнеров; разрушение семьи в случае, когда любовь приносится в жертву случайной связи

- **Мотивы:** отсутствие общих взглядов и интересов, в том числе религиозные разногласия; несоответствие (несовместимость) характеров, нарушение супружеской верности, отсутствие или утрата чувства любви, любовь к другому, легкомысленное отношение к супружеским обязанностям, плохие отношения с родителями (вмешательство родителей и других родственников), пьянство (алкоголизм) супруга, отсутствие нормальных жилищных условий, половая неудовлетворенность, осуждение супруга к лишению свободы

Диалектическая модель развода Маслоу

- 1. Эмоциональный развод
- 2. Время размышлений и отчаяния перед разводом
- 3. Юридический развод
- 4. Экономический развод
- 5. Установление баланса между родительскими обязанностями и правом на опеку
- 6. Время самоисследования и возврат к равновесию после развода
- 7. Психологический развод

ПОСЛЕ РАЗВОДА. БИНУКЛЕАРНАЯ СЕМЬЯ

- Типы взаимоотношений:
отличные товарищи,
сотрудничающие
коллеги, сердитые
союзники, ярые враги,
распавшийся дуэт
- Правила: о времени
нахождения с детьми
каждого родителя, о
жестокости, о
совместимости.
- Четкие
формулировки

ПОВТОРНЫЕ БРАКИ.

Смешанные семьи

- **Главная проблема – взаимоотношения с детьми от предыдущего брака**
- **Неблагополучие во многих сферах смешанных семей**
- **Повторные браки вдов и вдовцов**
- **Многие неразрешенные проблемы первых браков переходят в повторные**
- **Отличие в поведении нового партнера**

Проблемы насилия в семье

АГРЕССИЯ
ОСНОВЫ ТОЛЕРАНТНОСТИ

Семейное насилие

- **Насильственные действия чаще всего совершаются по отношению к женщинам и детям**
- **Психологическое и физическое насилие являются наиболее распространенными**
- **Насильниками чаще всего выступают родственники, а не чужие люди, т.е. насилие происходит в семье**
- **Насилие в подавляющем большинстве случаев не единичный акт, а повторяющееся явление**
- **Потерпевшие и их родственники, как правило не обращаются в полицию, а ищут поддержки и помощи у друзей (но не родственников) или в специализированных организациях**
- **Частота насилия не связан с этнической или конфессиональной принадлежностью**
- **Уровень образования не коррелирует с частотой насилия**
- **Удельный вес душевнобольных – 10-15%, тогда люди с непсихотическими расстройствами (тревога, депрессия, ПАВ) – до 60%**
- **Насилие носит циклический характер**

Институциональные формы работы со случаями семейного насилия

- **Кризисные центры, «телефон доверия», приюты для женщин – жертв насилия и их детей**
- **Обязанности психолога:**
- **Психологическая диагностика, определение и формулировка проблемы клиента;**
- **Выбор, планирование и реализация стратегии психологического воздействия;**
- **Просветительская работа среди членов команды по вопросам теоретической и практической психологии;**
- **Проведение исследовательской работы**

Семья и общество

Системные кризисы:

- **Экономический.**
- **Семейный.** Россию часто по традиции, идущей от Н.А. Бердяева, называют женской страной, материнской. Современная семья благополучна, пока подразделена на подсистему родителей и детей. Главный конфликт существует не между мужчинами и женщинами, а между зрелыми и инфантильными субъектами обоих полов. Инфантильные поколения – это падение рождаемости, распад семьи. Воспроизводство патологических семейных сценариев легко передается именно в архаичной материнской модели наследования. Поддержки требует именно институт отцовства (Зубарев С.М., 2007).
- **Детства.** Грубые и очевидные проявления кризиса детства – это распространение среди детей и подростков наркомании, неуклонно «молодеющая» подростковая преступность, массовая беспризорность и безнадзорность, все возрастающая распространенность социального сиротства, более или менее выраженные психические отклонения от нормы у большинства детей. Подростковый возраст, появившийся в конце XIX века, - «эпицентр» кризиса детства (Венгер А.Л., 2008).



АВСХ-модель семейного кризиса (по Р. Хиллу)



1. Личностные:

а) социально-демографические (доход, образование, социальный и профессиональный статус членов семьи, материально-бытовые условия жизни семьи)

б) уровень психического и соматического здоровья членов семьи

в) психологические (характерологические особенности, мотивационные характеристики, уровень субъективного контроля и тревожности)

2. Семейные:

а) особенности жизненного (онтогенетического) цикла семьи

б) социально-психологические – сплоченность и гибкость отношений между членами семьи, способы принятия важнейших решений, ресурсы семьи

3. Микросоциальные – взаимоотношения с ближайшим социальным окружением (родственниками, друзьями, соседями, коллегами по работе)

4. Макросоциальные – различные меры социальной семейной политики

Семейно-генетический кризис

Семейно-генетический кризис мы определяем как один из семейных кризисов, когда происходят такие этапные жизненные события, как создание семьи и брак, планирование и рождение детей, развод, бездетность супругов, психическое заболевание одного из членов семьи в разном возрасте и др.

Это – «двойной кризис»

Семейно-генетический кризис

Семейно-генетический кризис – это состояние семейной системы, характеризующееся нарушением гомеостатических процессов, приводящих к фрустрации привычных способов функционирования семьи и невозможности справиться с новой ситуацией, используя старые модели поведения.

Семейно-генетический кризис может быть как нормативным, так и ненормативным в зависимости от стадии жизненного или онтогенетического цикла семьи.

При этом выделяются две линии дальнейшего развития семьи: 1) **деструктивная**, ведущая к нарушениям семейных отношений и содержащая опасность для их существования - по механизму «регрессии» или «фиксации» 2) **конструктивная**, включающая ресурсную составляющую. В процессе адаптации к новым условиям существования в семье происходит перераспределение функций, обязанностей, пересмотр межличностных отношений.

Семейно-генетические принципы

Семья имеет региональные, этнические особенности, формирует общую культуральную, поведенческую, эмоциональную среду, основные привычки, в том числе пищевые; в семье одновременно присутствуют родственники разных поколений и возрастов – детского и подросткового, молодого и зрелого, пожилого и старческого.

В зависимости от степени родства члены семьи попадают в «группы риска» с разной вероятностью предрасположения и возникновения психического расстройства в определенном возрасте.

Семья может быть функциональной или дисфункциональной – адаптация или дезадаптация

НАРУШЕНИЯ ЖИЗНЕДЕЯТЕЛЬНОСТИ СЕМЬИ

**Социально-
дезадаптированные семьи**

- **Семья – важнейший из феноменов, сопровождающий человека в течение всей его жизни. Влияние семьи существенно отличается от воздействия других факторов тем, что оно непрерывно, разнородно и сопровождается эмоциональностью высокого уровня.**
- **Нормативный семейный цикл (жизненный цикл семьи) является одной из самых мощных сил, стабилизирующих обществ.**
- **Семья в силу своих возможностей создает конкретные условия развития членов семьи.**
- **Существование дезадаптированных семей может быть связано с попытками преодолеть отчуждение (или его проявление) в семье.**
- **Дезадаптированная семья выступает в качестве модели динамики функционирования в условиях кризиса (в том числе, семейно-генетического) как социальный институт и как малая группа, испытывающая существенное влияние личностных особенностей своих членов.**
- **Дезадаптированные семьи имеют двойственную природу, которая не всегда несет только отрицательный смысл, необходимо учитывать ресурсы семьи.**
- **Дезадаптированные семьи – временное состояние, которое может быть преодолено, в том числе путем перехода на более высокий (другой) уровень функционирования и адаптации.**

МНОГОУРОВНЕВАЯ МОДЕЛЬ ФУНКЦИОНИРОВАНИЯ СЕМЬИ

Многоуровневая модель функционирования семьи

Индивидуальный уровень –

отдельный член семьи:

клинико-anamnestические данные, мотивационные особенности, анкета консультирующегося, анкета по нутригеномике

Микросоциум –

расширенная семья:

родословная, семейные фотографии, опросник качества жизни родственников, опросник участника программы помощи семье

Микросоциум –

нуклеарная семья:

родословная, генограммы, социограммы, круги взаимоотношений, «Правда или заблуждение», тест «Возраст. Пол. Роль», FACES-3 (адаптация-сплоченность)

Макросоциум –

семья и социальное окружение: экокарта, ФРС (функциональный ресурс семьи)

