

Геометрия 06.04.20

Добрый день, ребята!

**Ваша задача на сегодня законспектировать презентацию
(некоторые слайды у Вас уже записаны)**

Самостоятельное выполнение №637,638,639

.

**Отправлять д/з можно на почту
www.ela-zakirova@mail.ru,**

**WhatsApp и Viber +79873970074 или же
<https://vk.com/elyazakirova>**

Или же в дневник

**Отправляйте прямо листком, сфотканным на камеру (не
нужно печатать в ворде)**

Желаю ВАМ успехов!

Ваша Эльмира Ильгамовна



КАСАТЕЛЬНАЯ К ОКРУЖНОСТИ

OR – радиус

CD – диаметр

AB – хорда

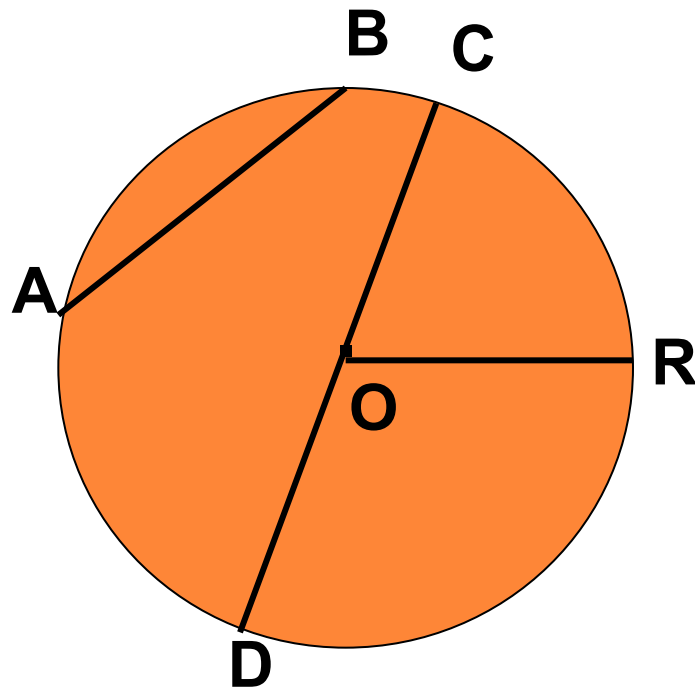

ДАНО:

- Окружность с центром в точке **O** радиуса **r**
- Прямая, которая не проходит через центр **O**
- Расстояние от центра окружности до прямой обозначим буквой **s**

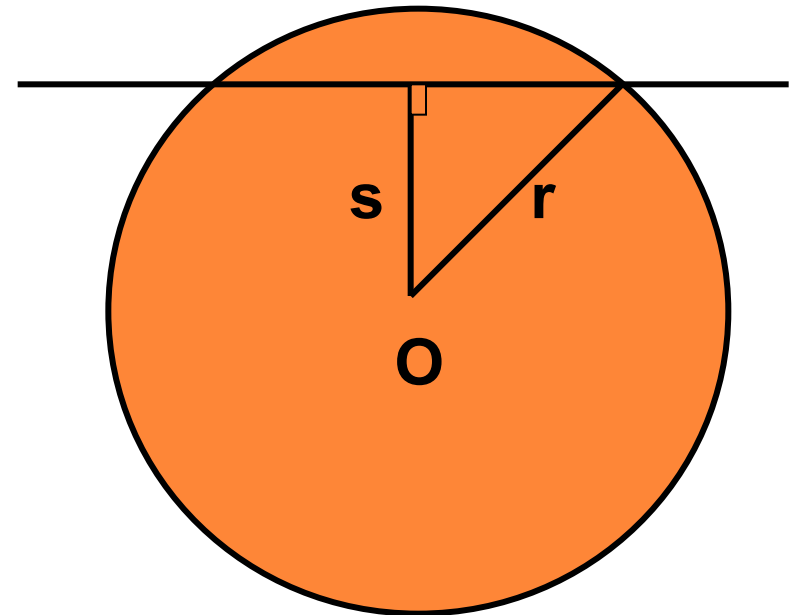

ВОЗМОЖНЫ ТРИ СЛУЧАЯ:

□ 1) $d < r$

- Если расстояние от центра окружности до прямой меньше радиуса окружности, то прямая и окружность имеют две общие точки.

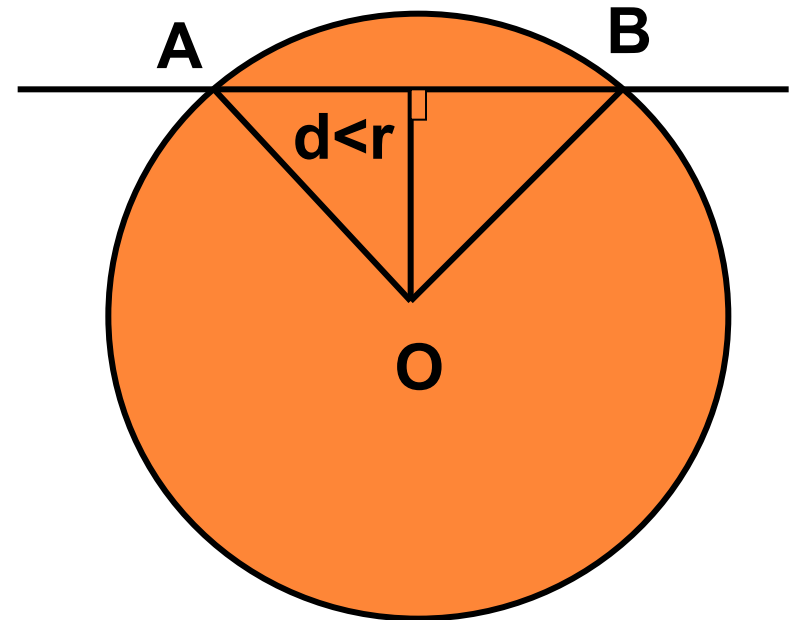

Прямая AB называется **секущей** по отношению к окружности.

ВОЗМОЖНЫ ТРИ СЛУЧАЯ:

□ 2) $d=r$

- Если расстояние от центра окружности до прямой равно радиусу окружности, то прямая и окружность имеют только одну общую точку.

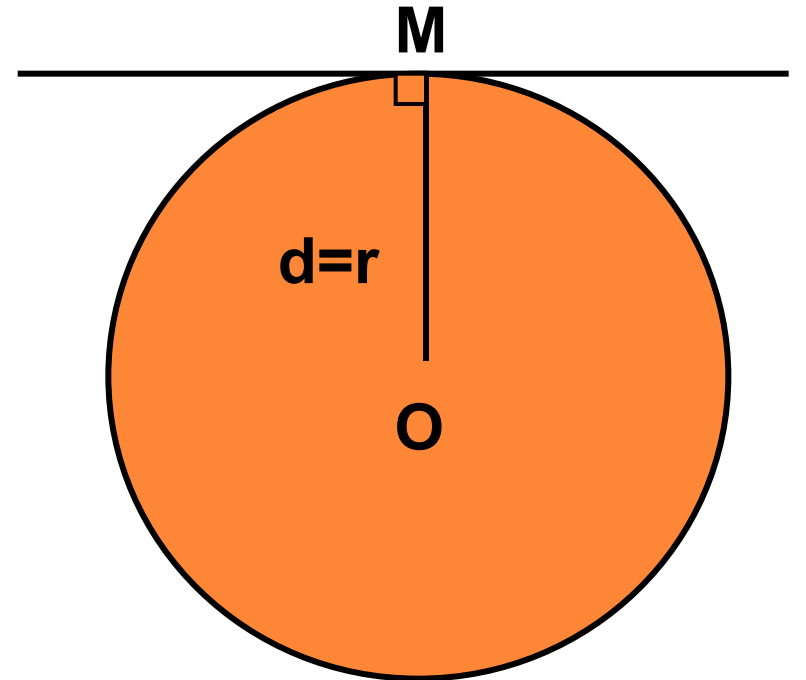

ВОЗМОЖНЫ ТРИ СЛУЧАЯ:

□ 3) $d > r$

- Если расстояние от центра окружности до прямой больше радиуса окружности, то прямая и окружность не имеют общих точек.

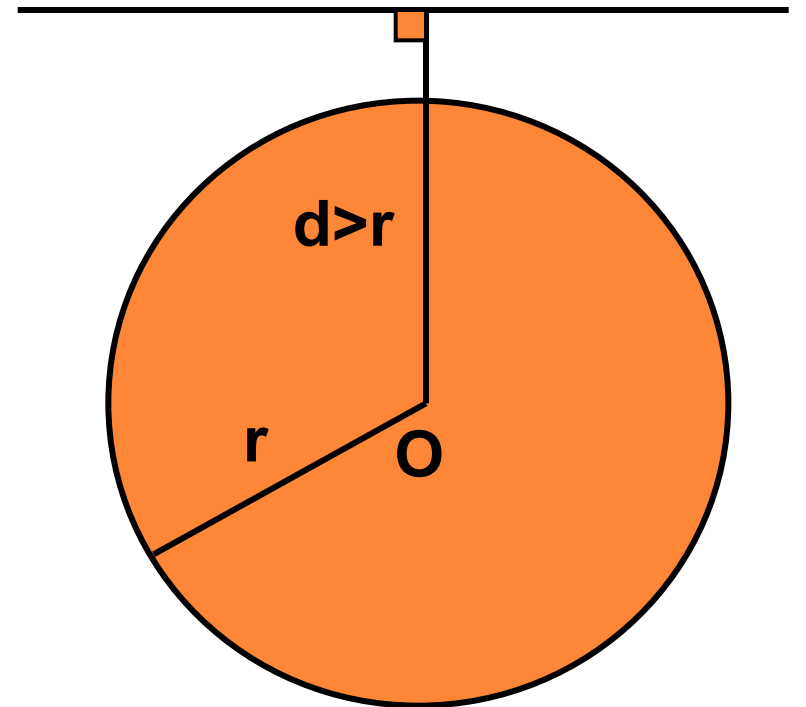

КАСАТЕЛЬНАЯ К ОКРУЖНОСТИ

Определение: Прямая, имеющая с окружностью только одну общую точку, называется касательной к окружности, а их общая точка называется точкой касания прямой и окружности.

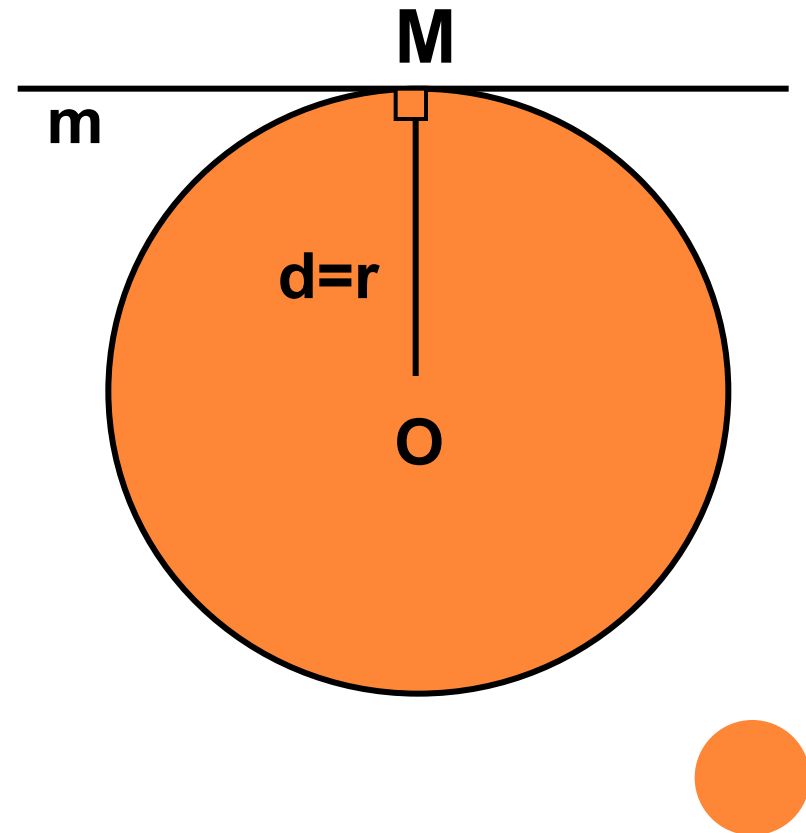

СВОЙСТВО КАСАТЕЛЬНОЙ:

*КАСАТЕЛЬНАЯ К ОКРУЖНОСТИ
ПЕРПЕНДИКУЛЯРНА К РАДИУСУ,
ПРОВЕДЕННОМУ В ТОЧКУ КАСАНИЯ.*

m – касательная к
окружности с
центром **O**

M – точка касания

OM - радиус

$$m \perp OM$$

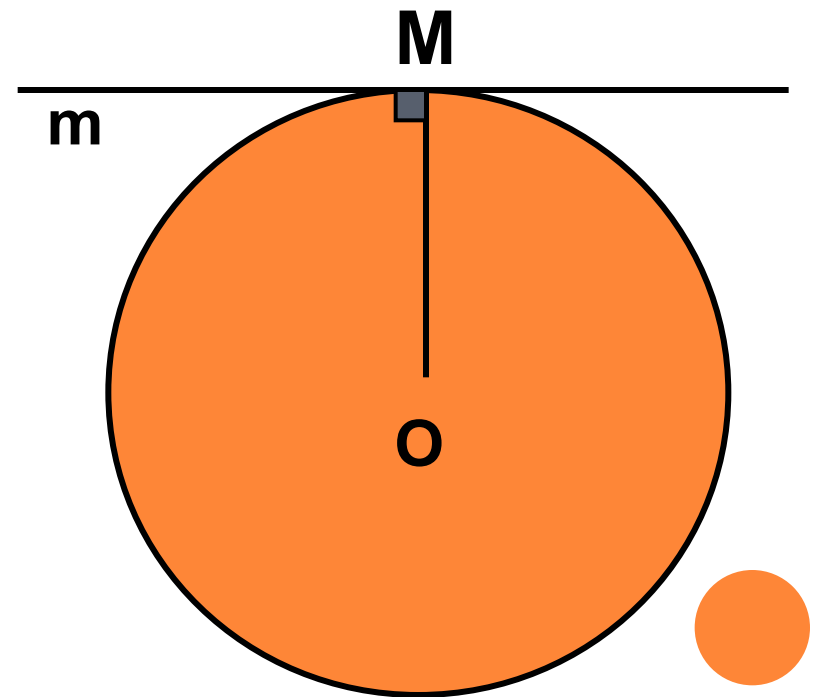

КАСАТЕЛЬНОЙ:

ЕСЛИ ПРЯМАЯ ПРОХОДИТ ЧЕРЕЗ
КОНЕЦ РАДИУСА, ЛЕЖАЩИЙ НА
ОКРУЖНОСТИ, И ПЕРПЕНДИКУЛЯРНА
РАДИУСУ, ТО ОНА ЯВЛЯЕТСЯ
КАСАТЕЛЬНОЙ.

окружность с центром **O**

радиуса **OM**

m – прямая, которая
проходит через точку **M**

и $m \perp OM$

m – касательная

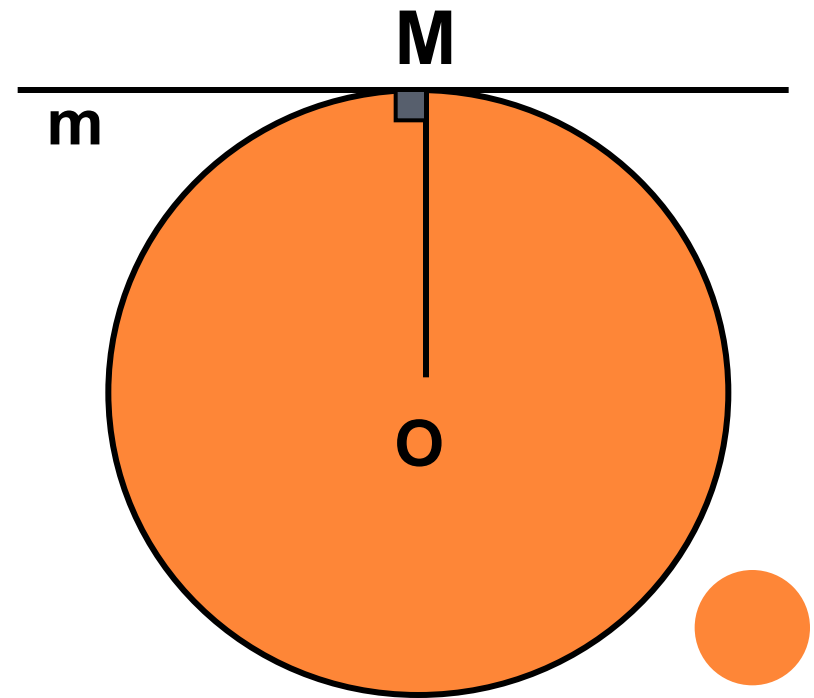

СВОЙСТВО КАСАТЕЛЬНЫХ, ПРОХОДЯЩИХ ЧЕРЕЗ ОДНУ ТОЧКУ:

Отрезки касательных к окружности, проведенные из одной точки, равны и составляют равные углы с прямой, проходящей через эту точку и центр окружности.

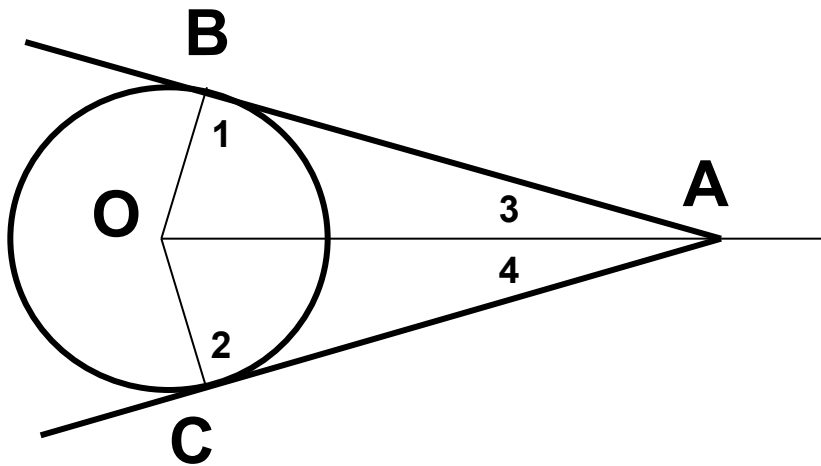

▼ По свойству касательной
 $\angle 1 = 90^\circ, \angle 2 = 90^\circ$.
 $\triangle ABO, \triangle ACO$ – прямоугольные
 $\triangle ABO = \triangle ACO$ – по гипотенузе и катету:

OA – общая,
OB=OC – радиусы

AB=AC и

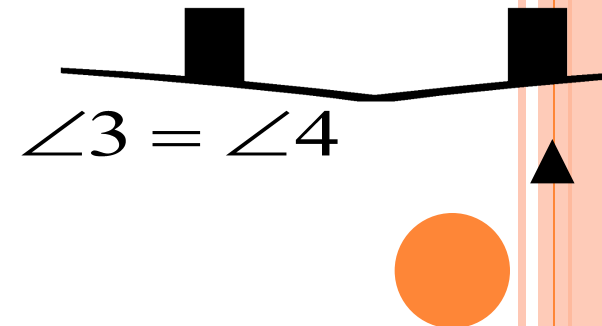

$$\angle 3 = \angle 4$$

ПРИМЕНЕНИЕ КАСАТЕЛЬНОЙ



Машиностроение



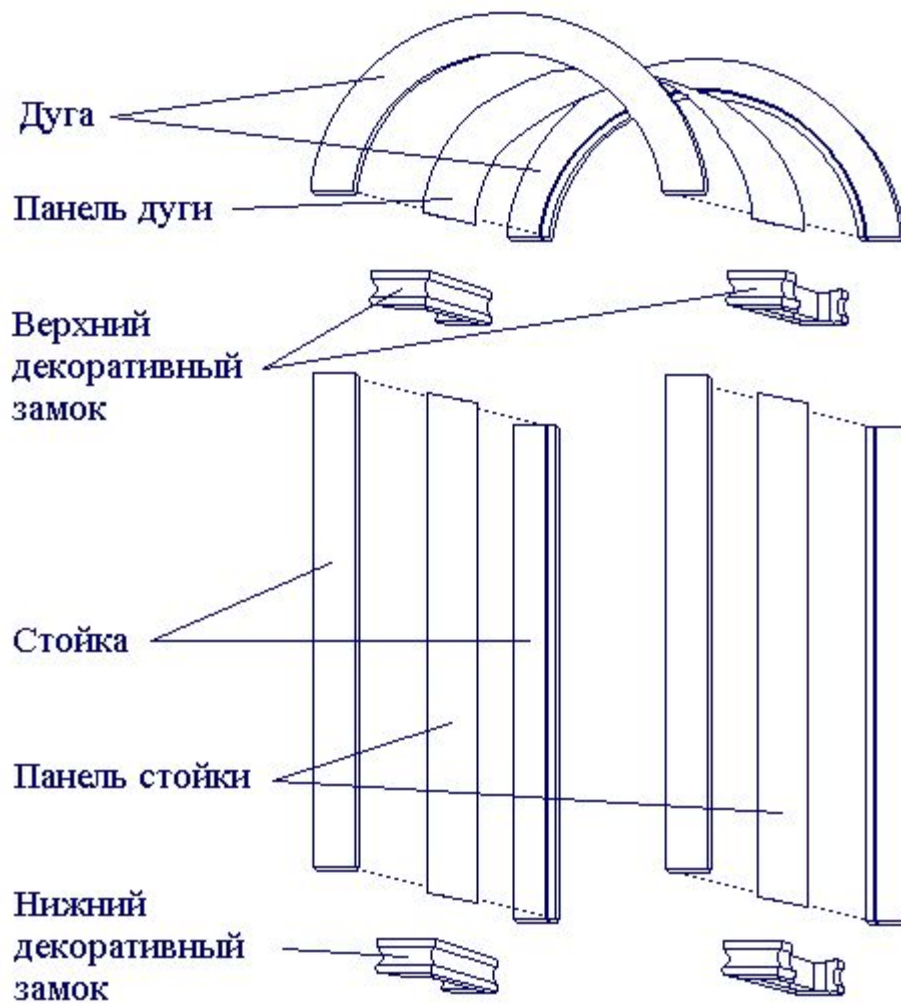

Архитектура



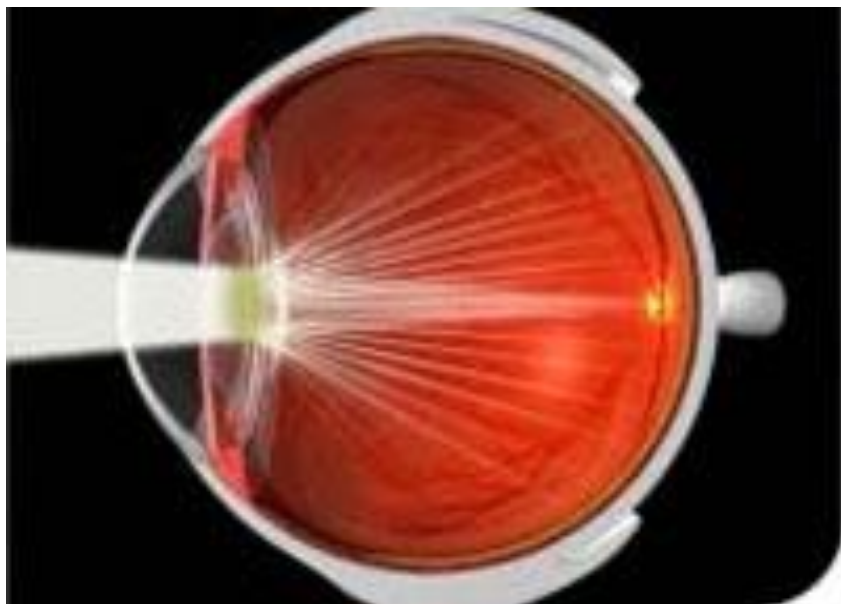

Медицина



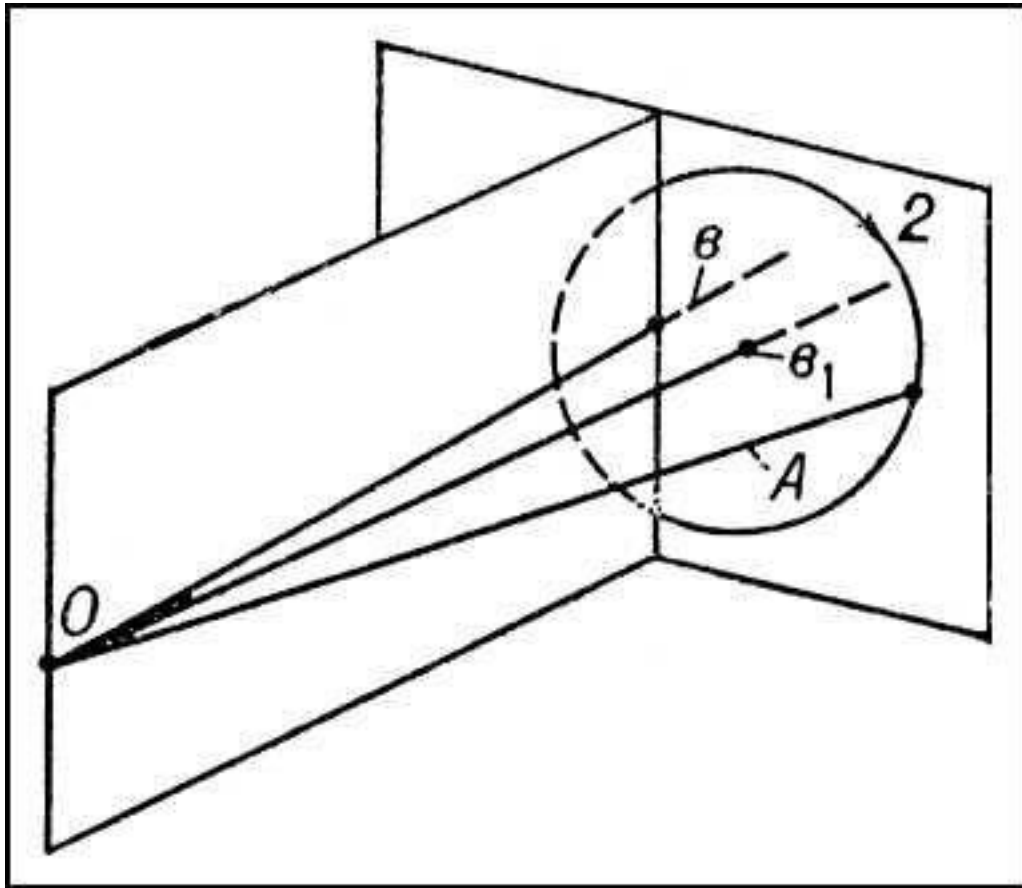

Физика

