



Військова академія

(м. Одеса)



Тема № 6. “ Організаційно – штатна структура підрозділів сухопутних військ армій провідних держав світу і їх бойові можливості ”

Заняття 1. “ Організація, озброєння і бойова техніка механізованого (танкового) батальйону ”



Навчально - виховні цілі:

1. Розглянути організацію, озброєння і бойову техніку механізованих і танкових підрозділів Збройних Сил України.
2. Розглянути ТТХ озброєння та бойової техніки механізованих підрозділів.
3. Виховувати у студентів усвідомлення необхідності наполегливого вивчення тактики.

Навчальні питання:

- 1. Організація, озброєння і бойова техніка механізованого батальйону на БТР.**
- 2. Особливості організації, озброєння і бойової техніки механізованого батальйону на БМП.**
- 3. Організація, озброєння і бойова техніка танкового батальйону.**

Перше навчальне питання

**Організація, озброєння і бойова
техніка механізованого батальйону на
БТР**

Організація, озброєння і бойова техніка механізованого батальйону на БТР

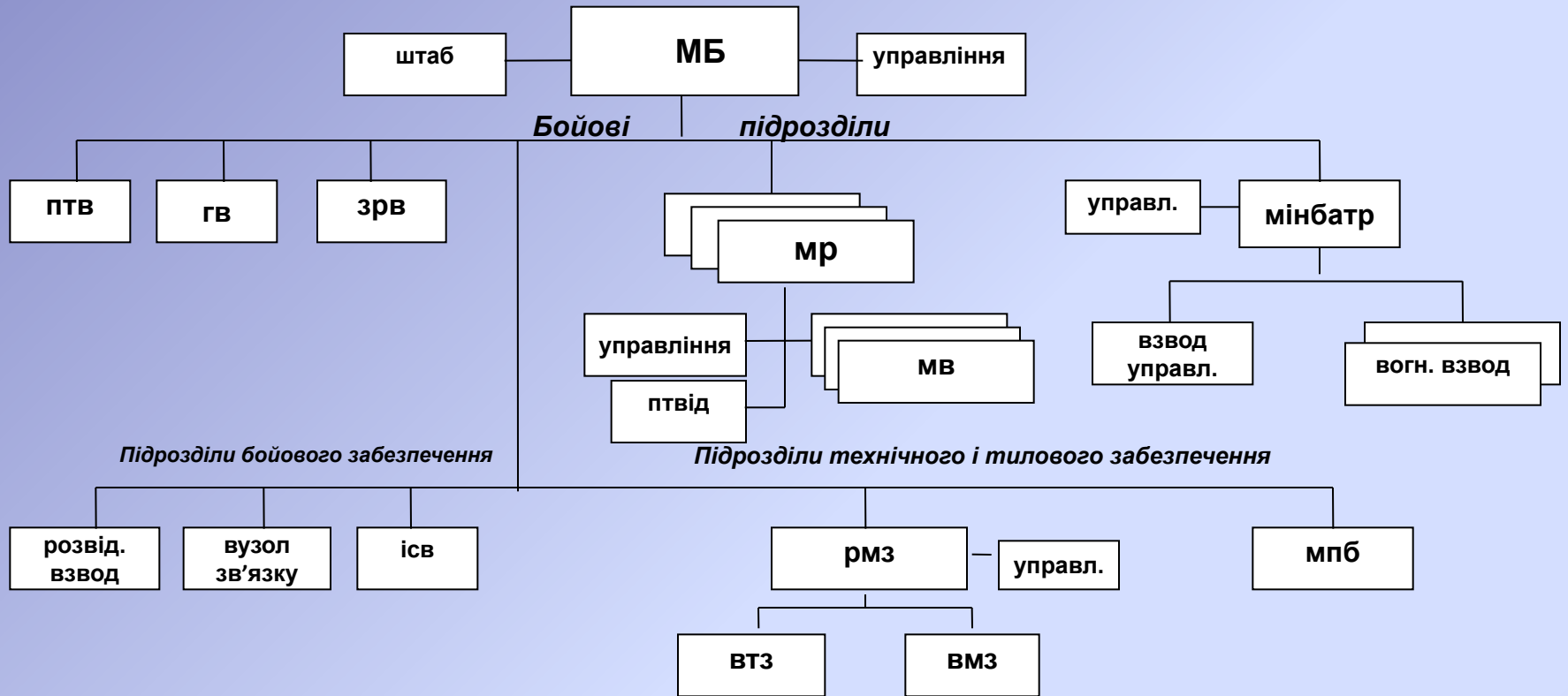

Всього в механізованому батальйоні на БТР:

	о/с	БТР	БРДМ-2	120 мм М	ПТКР Фагот	ПТКР Метис	СПГ - 9	АГС - 17	ПЗРК	ПКМ	РПК - 74	СВД	РПГ-7 В	АК-74	АКс - 74у
мб на БТР	579	44	3	6	4	9	2	6	9	9	29	9	29	451	79

Організація, озброєння і бойова техніка механізованої роти на БТР

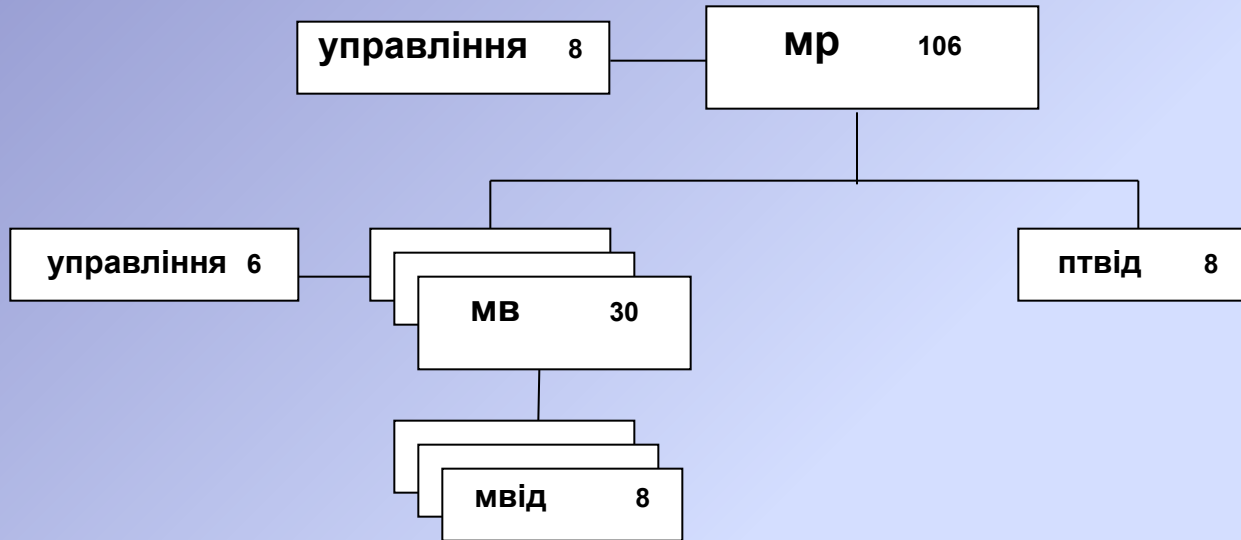

Всього в роті:

- особового складу - 106 чол.
- БТР - 11 од.
- автоматів АК - 74 - 75 од.
- автоматів АКс - 74 у - 16 од.
- кулеметів ПКМ - 3 од.
- кулеметів РПК - 74 - 9 од.
- гранатометів РПГ- 7В - 9 од.
- гвинтівок СВД - 3 од.
- пістолетів ПМ - 7 од.
- ПУ ПТКР „Метіс” - 3 од.
- станцій СБР-3 - 1 од.

Склад управління роти:

- командир роти - ПМ (АКс - 74у)
- заступник командира роти з ВР - ПМ (АКс - 74у)
- заступник командира роти з озбр. - ПМ (АКс - 74у)
- головний сержант роти - ПМ (АКс - 74у)
- санітарний інструктор роти - АК -74
- оператор СБР-3 - АК - 74
- кулеметник БТР - АК - 74
- старший водій роти - АК - 74

Організація, озброєння і бойова техніка механізованого взводу на БТР

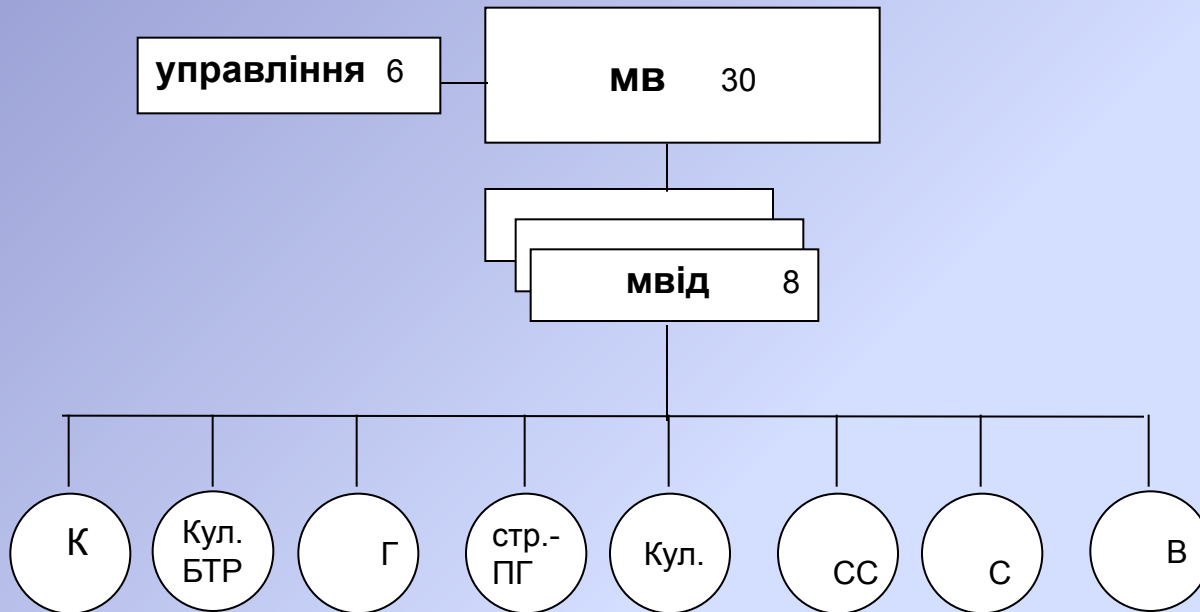

Всього у взводі:

- особового складу - 30 чол.
- БТР - 3 од.
- автоматів АК - 74 - 21 од.
- автоматів АКс - 74 у - 4 од.
- кулеметів РПК - 74 - 3 од.
- кулеметів ПКМ - 1 од.
- гранатометів РПГ-7В - 3 од.
- гвинтівок СВД - 1 од.
- пістолетів ПМ - 1 од.

Склад управління:

- командир взводу - ПМ (АКс - 74у)
- гол. сержант взводу (ЗКВ) - АК - 74
- навідник кулемета - ПКМ
- номер обслуги - АК - 74
- снайпер - СВД
- санітар – стрілець – АК-74

Склад відділення:

- командир відділення - АК - 74
- кулеметник БТР - АК - 74
- кулеметник - РПК - 74
- гранатометник - РПГ-7В (АКс - 74у)
- стр. - пом. гранатометника - АК - 74
- старший стрілець - АК - 74
- стрілець - АК - 74
- водій - АК - 74

Друге навчальне питання

**Особливості організації,
озброєння і бойової техніки
механізованого батальйону
на БМП.**

Організація, озброєння і бойова техніка механізованого батальйону на БМП

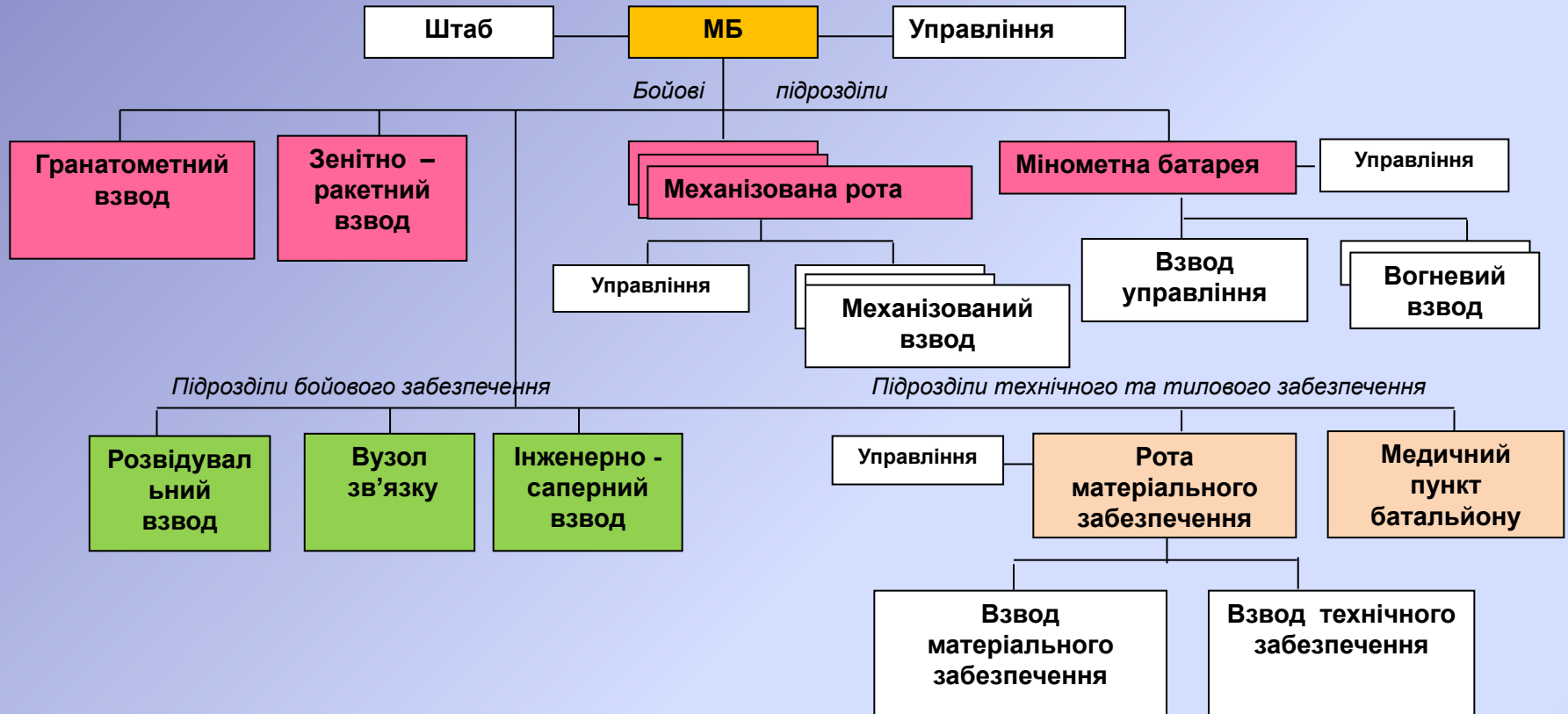

	о/с	БМП	БРМ	120 мм М	АГС - 17	ПЗРК	ПКМ	РПК - 74	СВД	РПГ-7В	АК-74	АКс - 74у
мб на БМП	527	38	1	6	6	9	9	29	9	29	362	116

Тактичні нормативи механізованого батальйону

Найменування	Оборона	Наступ
Фронт оборони (наступу) батальйону	3 – 5 км	до 2 км (до 1 км – на ділянці прориву)
Глибина бойового порядку	2 – 2.5 км (до 3 км)	
Віддалення від переднього краю других ешелонів	1 – 1.5 км	1.5 – 2 км
Віддалення від переднього краю командного пункту	до 2 км	за ротами I ешелону
Вогневі позиції мінометної батареї	за ротами I ешелону	до 500 м за ротами I ешелону

Організація, озброєння і бойова техніка механізованої роти на БМП

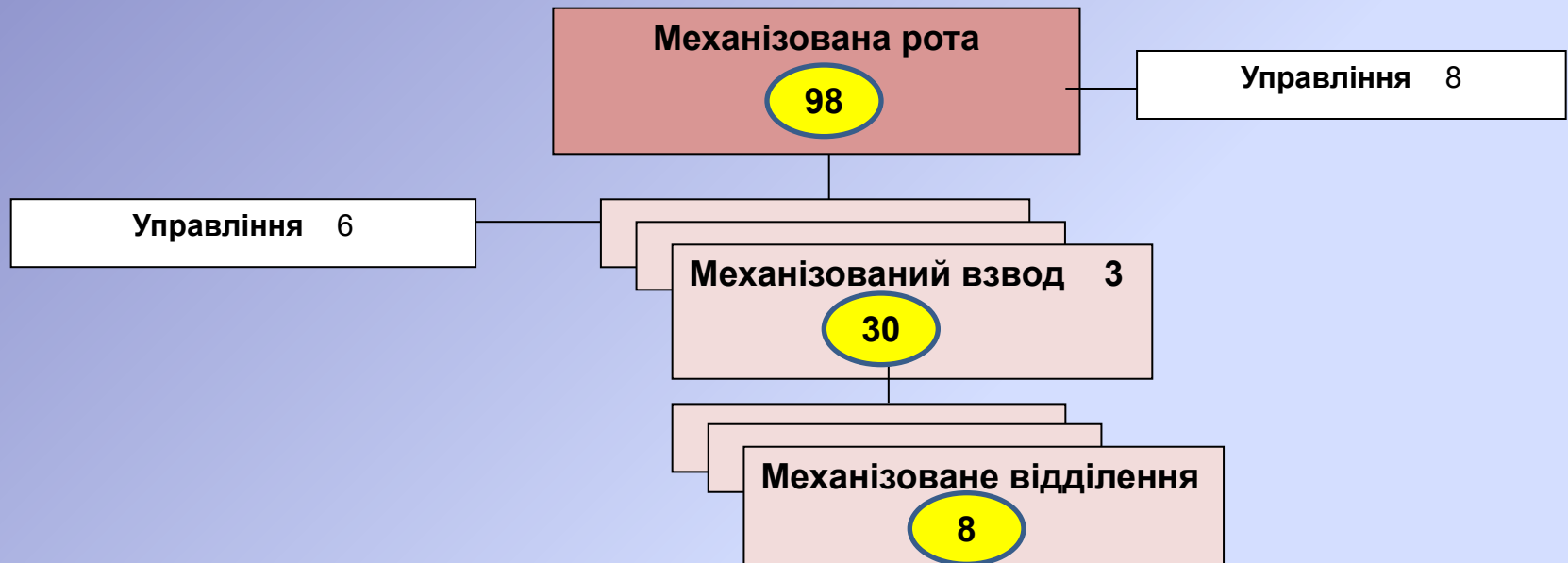

Всього в механізованій роті:		Склад управління роти:	
- особового складу	- 98	- командир роти	- ПМ (АКс – 74у)
чол			
- БМП	- 10	- заступник командира роти з виховної роботи	- ПМ (АКс – 74у)
- 5.45 мм автоматів АК - 74	- 57	- заступник командира роти з озброєння	- ПМ (АКс – 74у)
- 5.45 мм автоматів АКс - 74 у	- 26	- головний сержант роти	- ПМ (АКс – 74у)
- 5.45 мм кулеметів РПК - 74	- 9	- санітар – інструктор	- АК - 74
- 7.62 мм кулеметів ПКМ	- 3	- оператор СБР	- АК - 74
- 7.62 мм гвинтівок СВД	- 3	- навідник - оператор БМП	- АК- 74
- 40 мм гранатометів РПГ- 7	- 9	- старший механік - водій БМП роти	- АКс -74у
- 9 мм пістолетів ПМ	- 7		
- станцій СБР	- 1		

Організація, озброєння і бойова техніка механізованого взводу на БМП

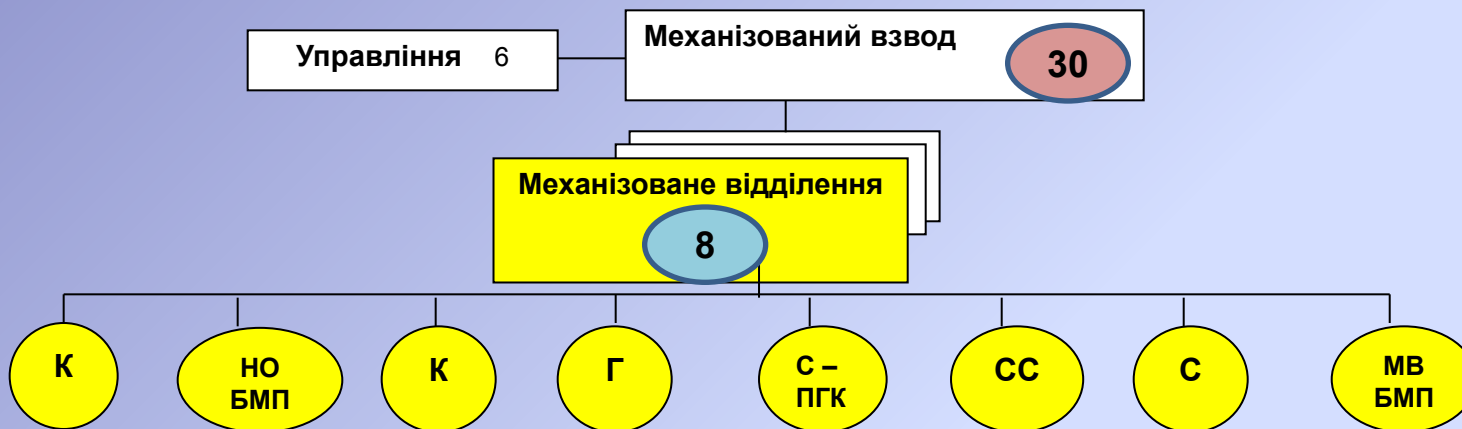

Всього у механізованому взводі:	Склад управління:		Склад механізованого відділення:
- особового складу - 30	- командир взводу	- ПМ (АКс - 74у)	- командир відділення - АК - 74
- БМП - 3	- головний сержант взводу (ЗКВ) - АК - 74		- навідник - оператор БМП - АК - 74
- 5.45 мм автоматів АК - 74 - 18	- навідник кулемета	- ПКМ	- кулеметник - РПК - 74
- 5.45 мм автоматів АКс - 74 у - 7	- номер обслуги	- АК - 74	- гранатометник - РПГ - 7 (АКс - 74у)
- 5.45 мм кулеметів РПК - 74 - 3	- снайпер	- СВД	- стрілець - помічник гранатометника - АК - 74
- 7.62 мм кулеметів ПКМ - 1	- санітар – стрілець	- АК - 74	- старший стрілець - АК - 74
- 7.62 мм гвинтівок СВД - 1			- стрілець - АК - 74
- 40 мм гранатометів РПГ - 7 - 3			- механік - водій БМП - АКс - 74у
- 9 мм пістолетів ПМ - 1			

Організація, озброєння і бойова техніка механізованого відділення на БМП

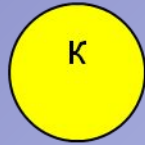

АК - 74



АК - 74

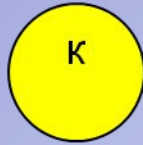

РПК - 74

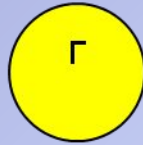

РПГ - 7
АКс - 74у



АК - 74

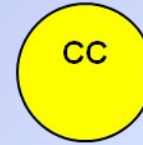

АК - 74

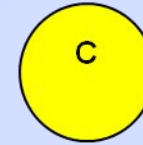

АК - 74



АКс - 74у

Всього в механізованому відділенні:

- особового складу	- 8 чол.
- БМП	- 1
- 5.45 мм автоматів АК - 74	- 5
- 5.45 мм автоматів АКс - 74 у	- 2
- 5.45 мм кулеметів РПК - 74	- 1
- 40 мм гранатометів РПГ - 7	- 1

Склад механізованого відділення:

- командир відділення	- АК - 74
- навідник - оператор БМП	- АК - 74
- кулеметник	- РПК - 74
- гранатометник	- РПГ - 7 (АКс - 74у)
- стрілець - помічник гранатометника	- АК - 74
- старший стрілець	- АК - 74
- стрілець	- АК - 74
- механік - водій БМП	- АКс - 74у

Третє навчальне питання

Організація, озброєння і бойова техніка танкового батальйону.

Організаційно-штатна структура танкового батальйону

КБ-АКС-74У;ПМ
 2.Заст. КБ-АК-74;ПМ
 3.Заст.КБ з вих. роботи -АК-74;ПМ
 4.Заст.КБ з МТЗ -АКС-74; ПМ
 5. Старший інженер

Упр .- 5

Танковий батальйон (340)

Штаб -3

1.НШ - пер. Зпст. КБ -АК-74;ПМ
 2.Нач.зв'язку – КВ-АК-74;ПМ
 3.Інструктор -АК-74;ПМ

Бойові підрозділи

ПІДРОЗДІЛИ БОЙОВОГО ЗАБЕЗПЕЧЕННЯ

Упр. 6

ТР 42

ТВ-12

ЗРВ 16

Розвід. взвод 20

Вузол зв'язку 20

ІСВ 11

ПІДРОЗДІЛИ ТЕХНІЧНОГО І ТИЛОВОГО ЗАБЕЗПЕЧЕННЯ

Рота матеріального забезпечення 44

Медичний Пункт батальйону - 4

	о/с	Середні танки	Середній танк командирський	БМП	ПЗРК	ПМ	АК-74	АКс - 74у
ТБ	251	39	1	5	9	104	97	97

Організаційно-штатна структура танкової роти танкового батальйону

1. Командир роти - ПМ
2. ЗКР з вих. Роботи - ПМ
3. Старший технік - ПМ
4. Старшина - ПМ, АКС-74
5. Ком. Танка - ПМ
6. Ст. мех-вод - ПМ, АКС-74

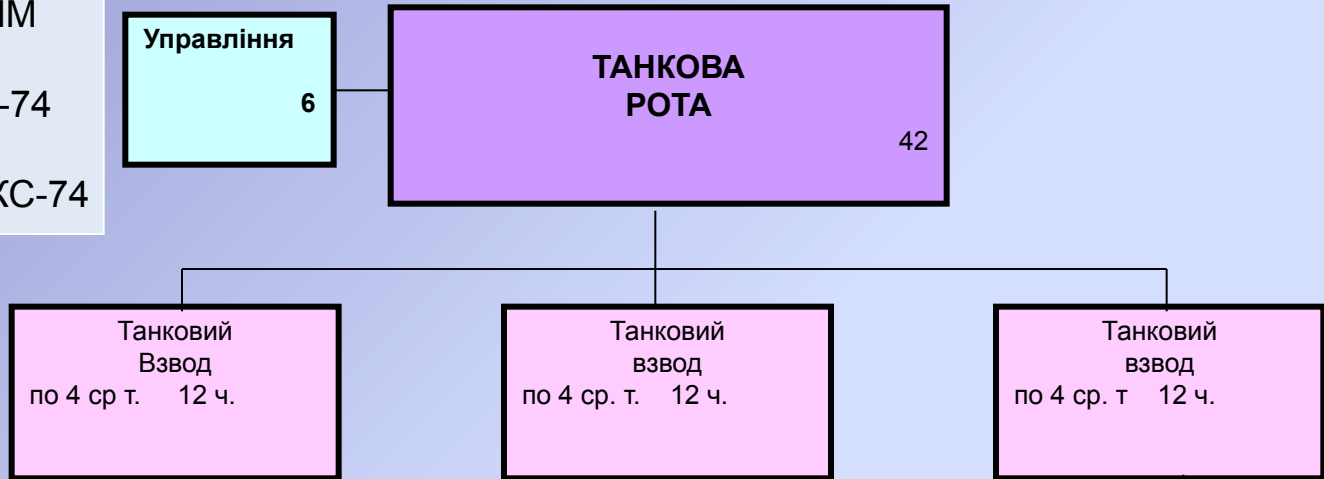

1. Командир взводу - ПМ
2. Навідник - ПМ
3. Механік-водій - ПМ, АКС-74

	Офіцерів	Прапорщ.	Сержант	Солдат	Всього	Середні танки	АКС-74У	ПМ
Танковий взвод	1		3	8	12	4	4	12
Танкова рота	5	2	10	25	42	13	14	42

ЕКІПАЖІ

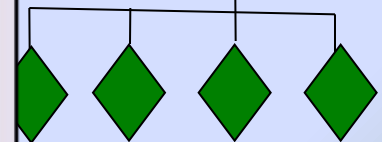

1. Командир танка - ПМ-74
2. Навідник - ПМ
3. Механік водій - ПМ, АКС-74У

ЗАВДАННЯ
студентам на самостійну роботу.

**ТТХ озброєння і бойової техніки
механізованого (танкового)
батальйону ЗСУ.**

Організація, озброєння і бойова техніка механізованого батальйону на БТР

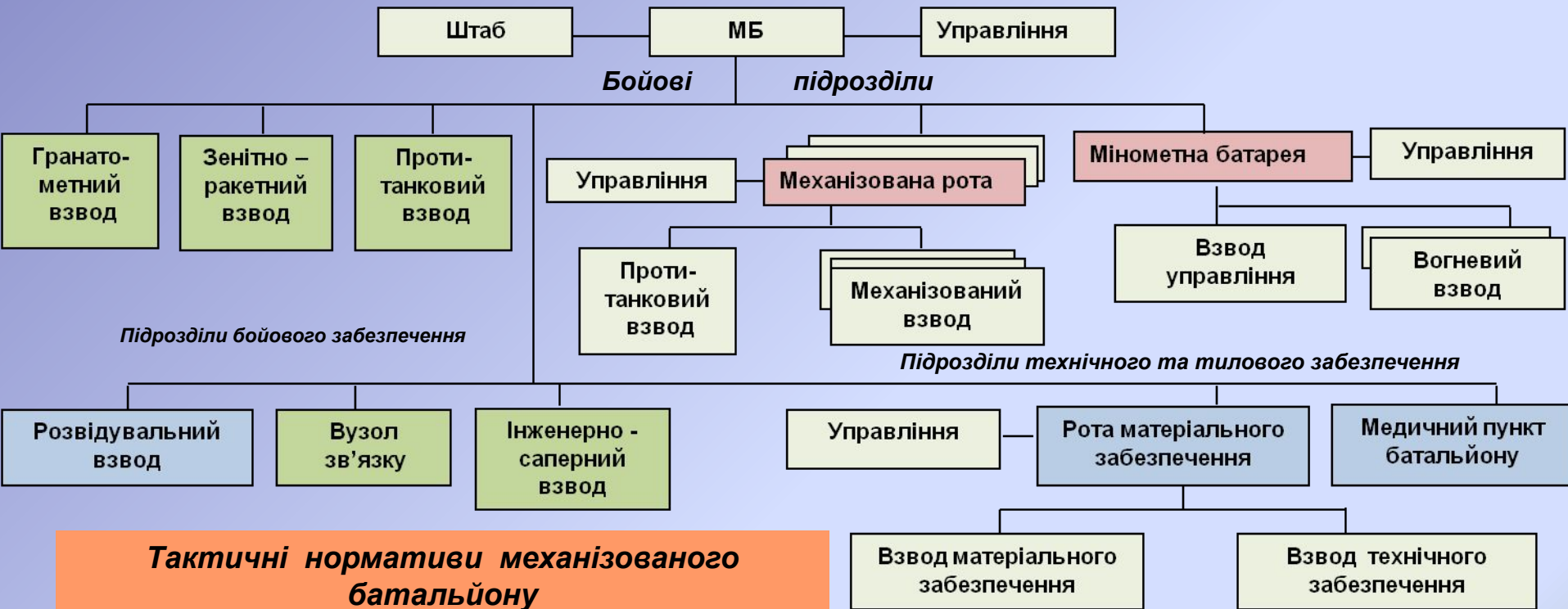

Тактичні нормативи механізованого батальйону

Найменування	Оборона	Наступ
Фронт оборони (наступу) батальйону	3 – 5 км	до 2 км (до 1 – на ділянці прориву)
Глибина бойового порядку	2 – 2.5 км	до 2 км
Віддалення від переднього краю других ешелонів	1 – 1.5 км	1.5 – 2 км
Віддалення від переднього краю командно - спостережного пункту батальйону	до 2 км	за ротами першого ешелону
Вогневі позиції мінометної батареї	за ротами першого ешелону	до 500 м за ротами першого ешелону