

Монтаж заземляющих устройств

Поражение током при замыкании фазы на изолированный от земли корпус



Схема защитного заземления в сети с изолированной нейтралью и с глухозаземленной нейтралью (система ТТ)



С изолированной
нейтралью .

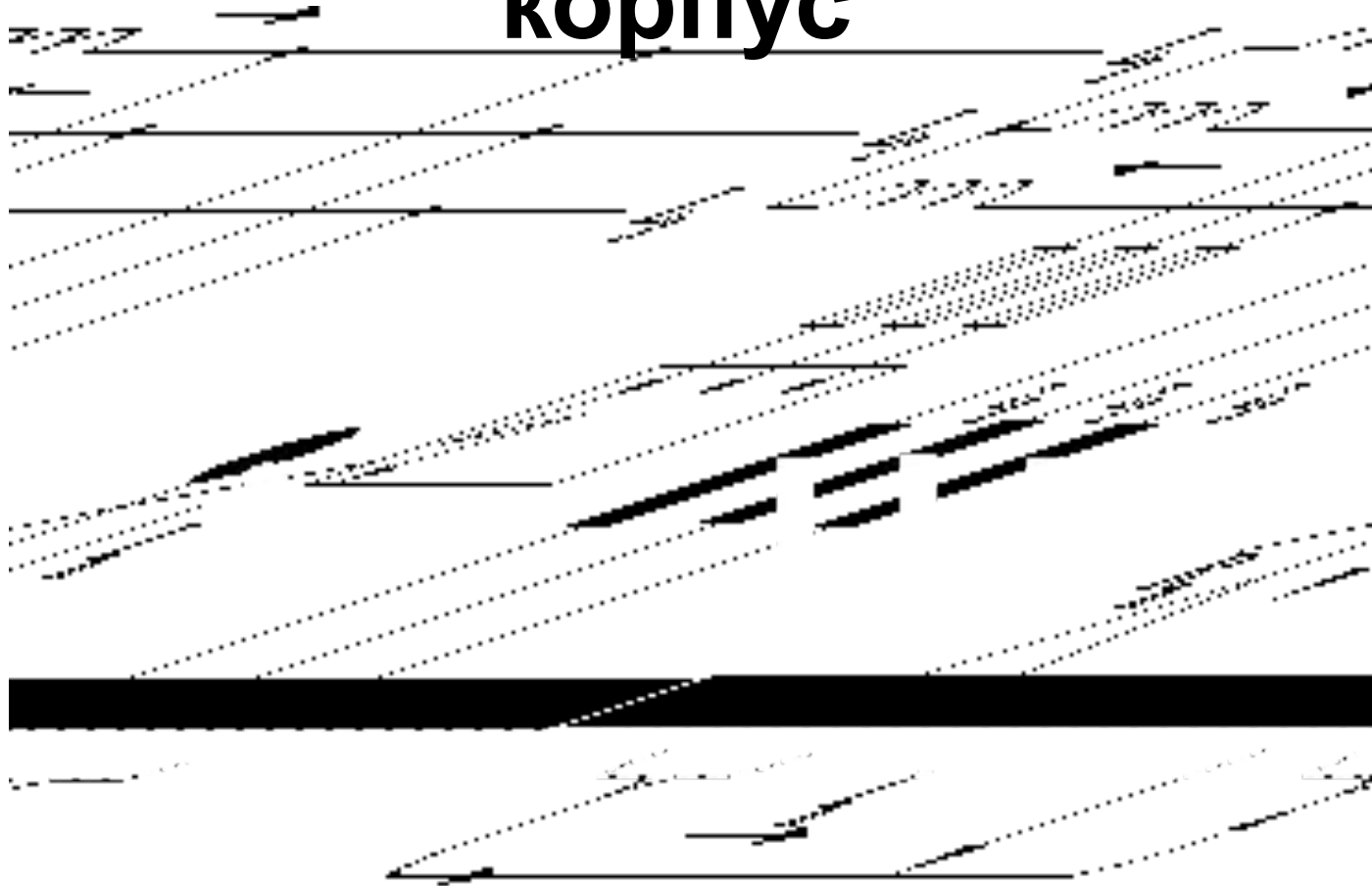
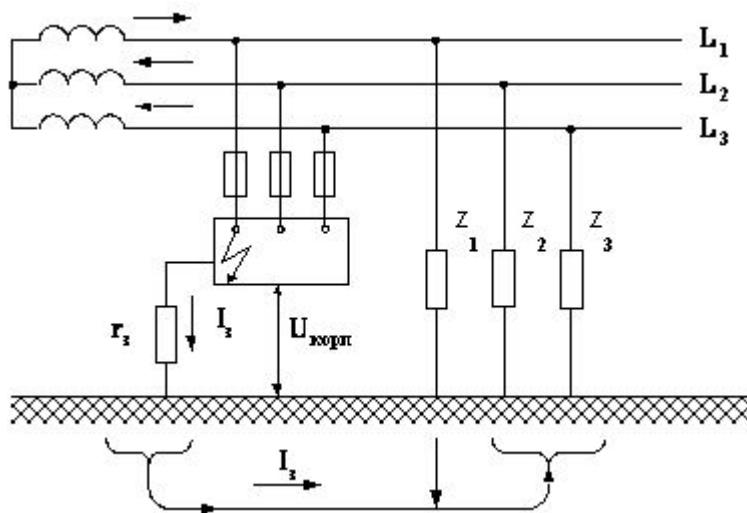
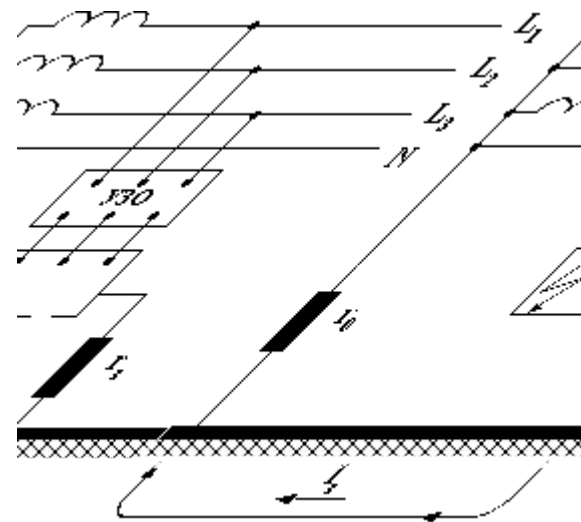

С глухозаземленной нейтралью
(система ТТ)

Конструкция заземления



а)
штыревое



б)
контурное

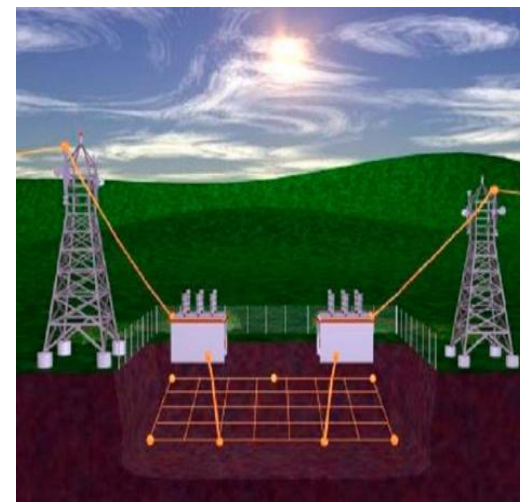

в)
многоэлементное

Системы заземления

Система TN-

С

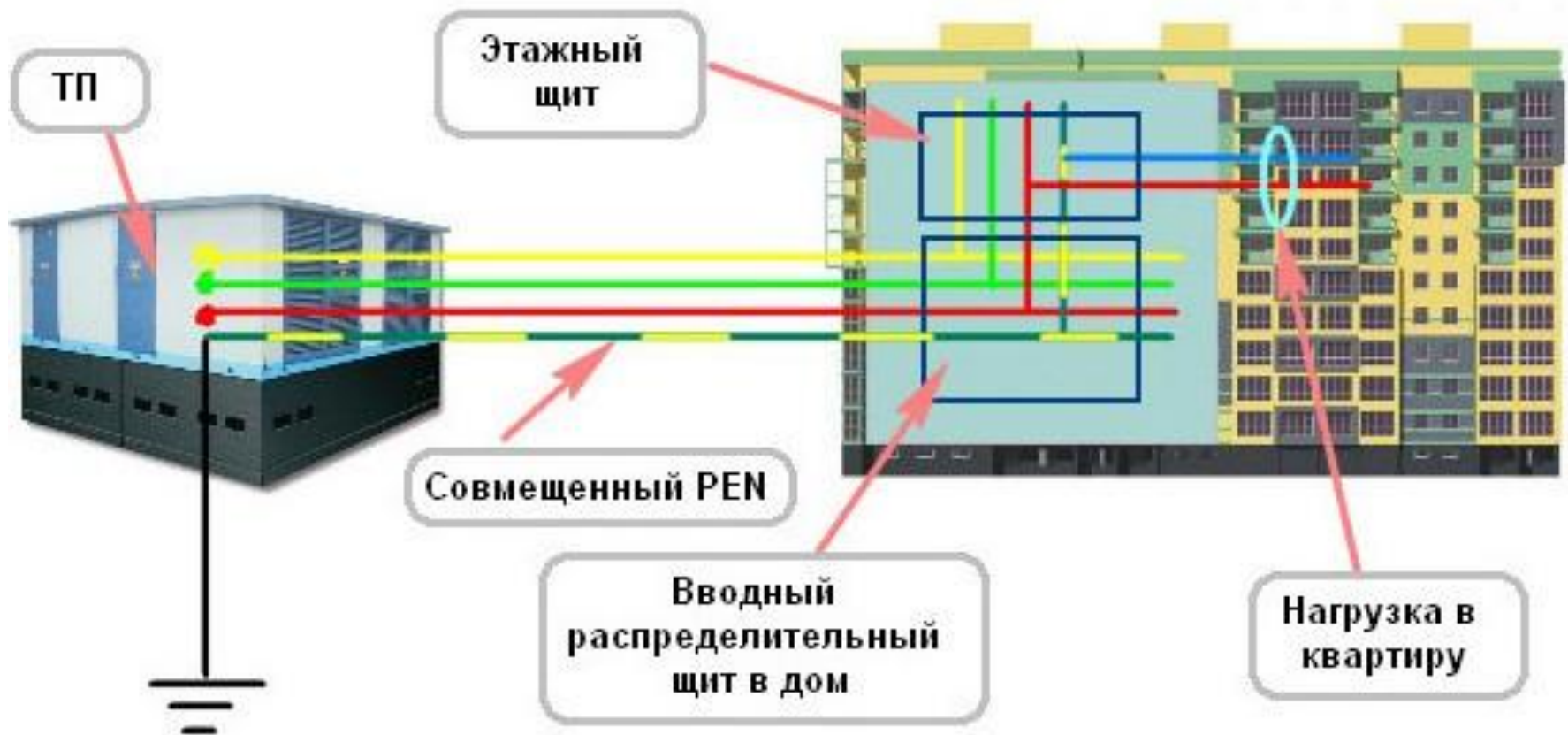

Система TN-S

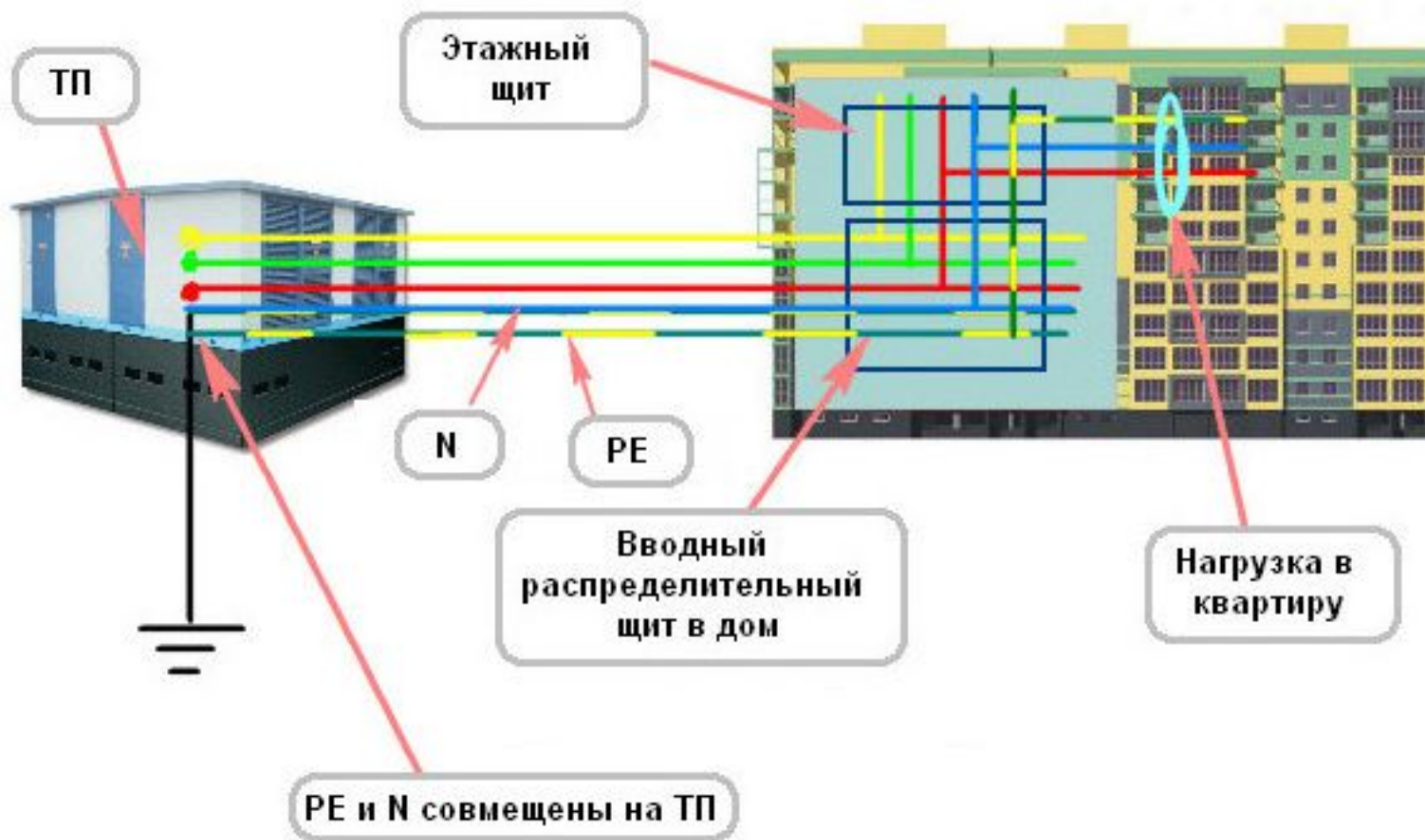

Система TN-C-S

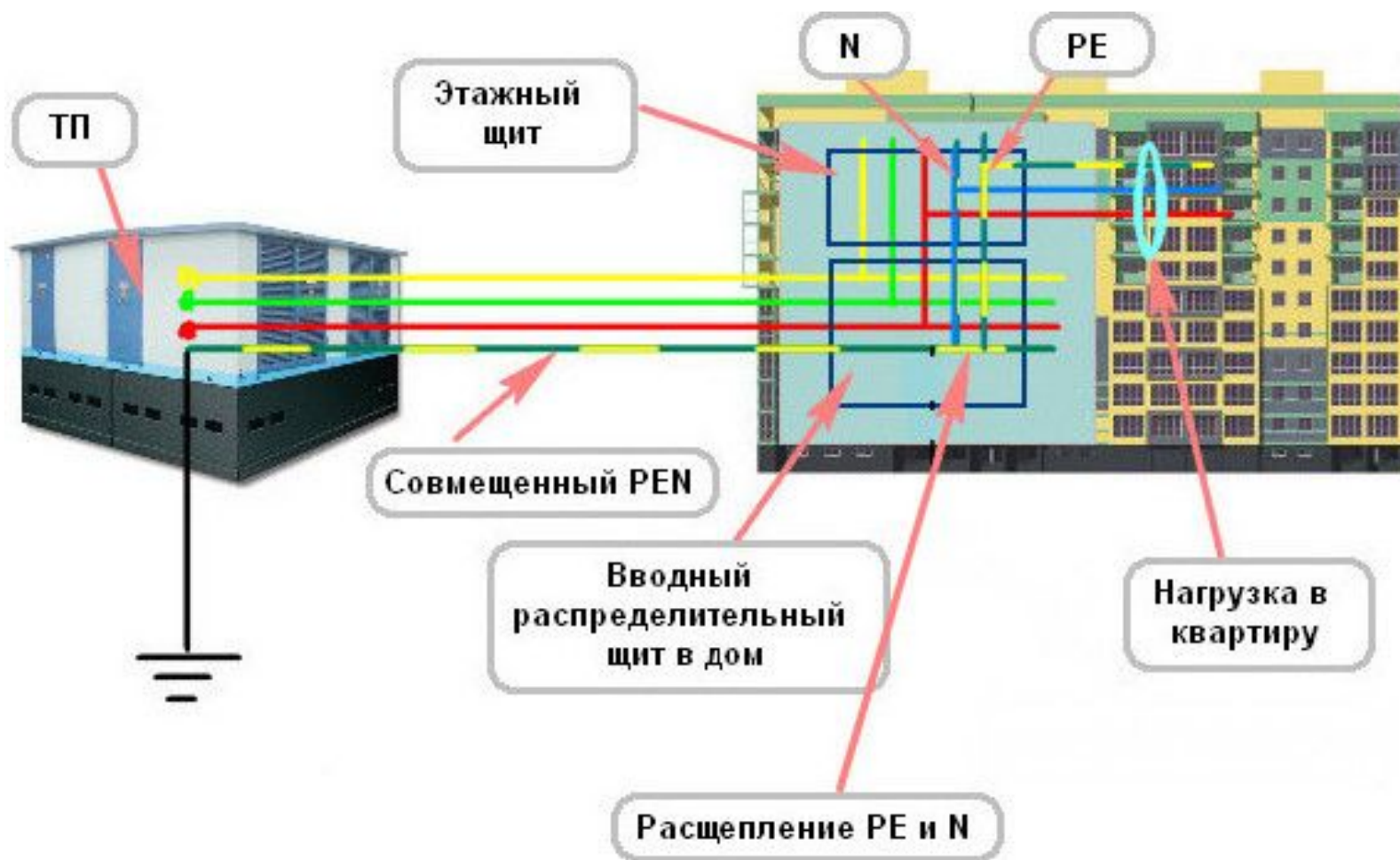

Система ТТ и IT

