

**Тема: «Пришивание  
пуговиц»**

● *« В человеке должно  
быть все прекрасно: и  
лицо,  
и одежда, и душа, и  
мысли »*

*А. П. Чехов*

## *Из истории пуговиц*

- В древние времена вместо пуговиц использовались шнурки.
- Появилась пуговица семьсот лет назад.
- В те времена пуговицы использовались больше мужчинами, чем женщинами.







# Из чего сделана пуговица

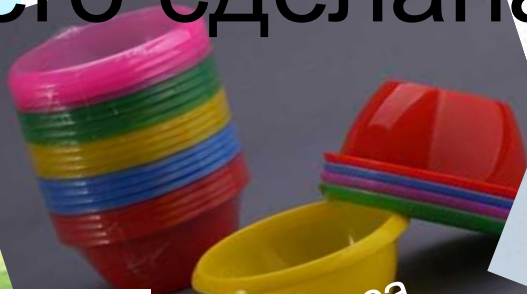

пластмасса

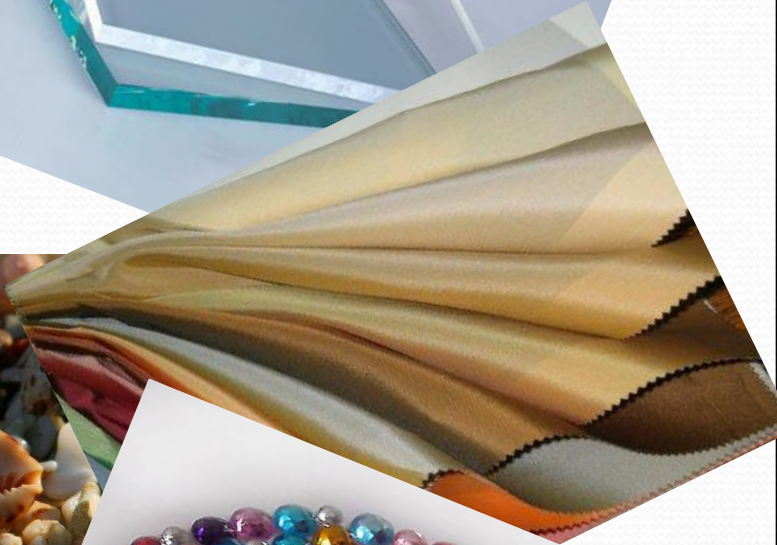
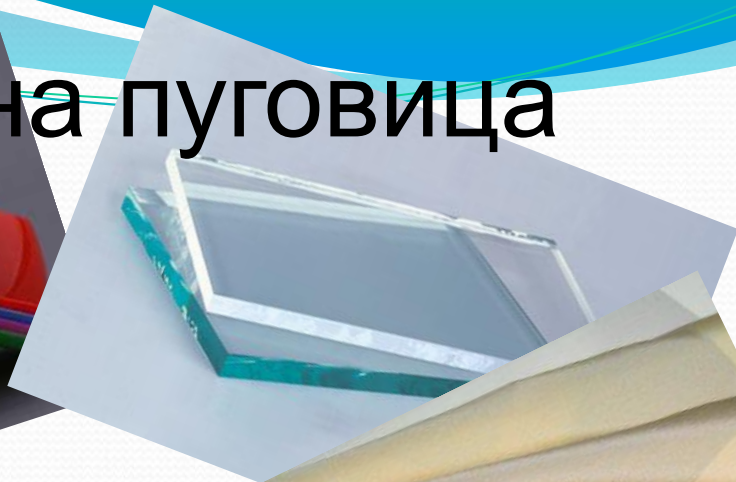

кожа

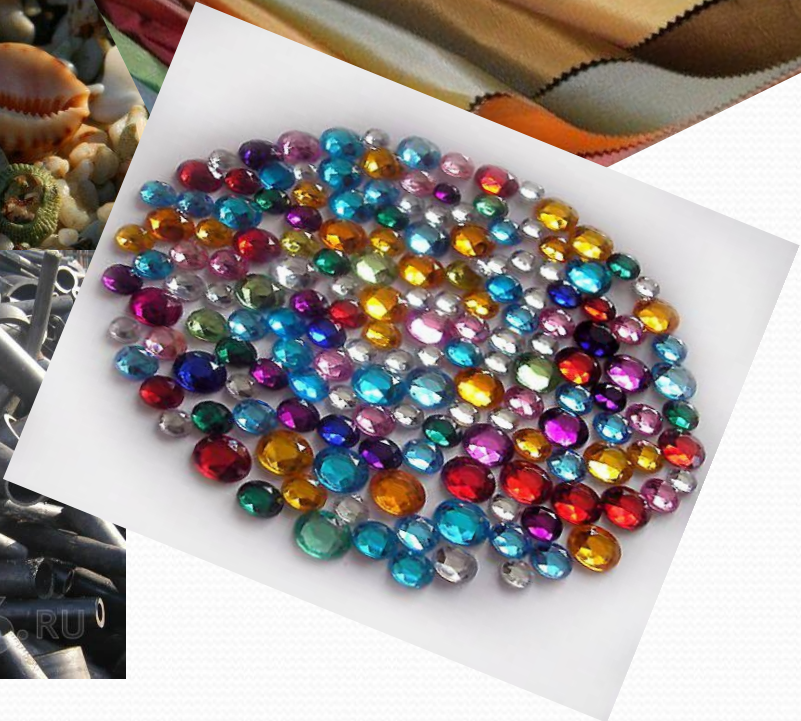



# ые пуговицы



2008



<http://lixin06511.taobao.com/>





# ЗЫЕ ПУГО



# Натуральные пуговицы





# Мета





ые пу





# Декоративные сувениры





МУ



УГОВИЦЫ





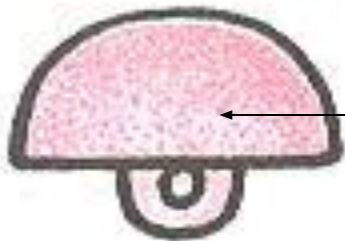
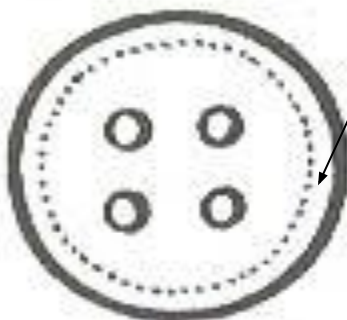
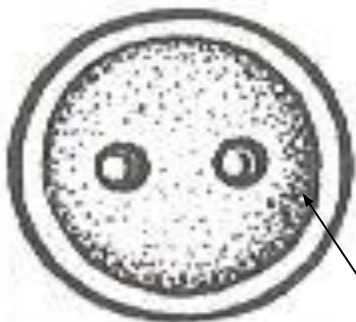

- Пуговицы со сквозными отверстиями-

Пуговица с ушком

# Способы пришивания:

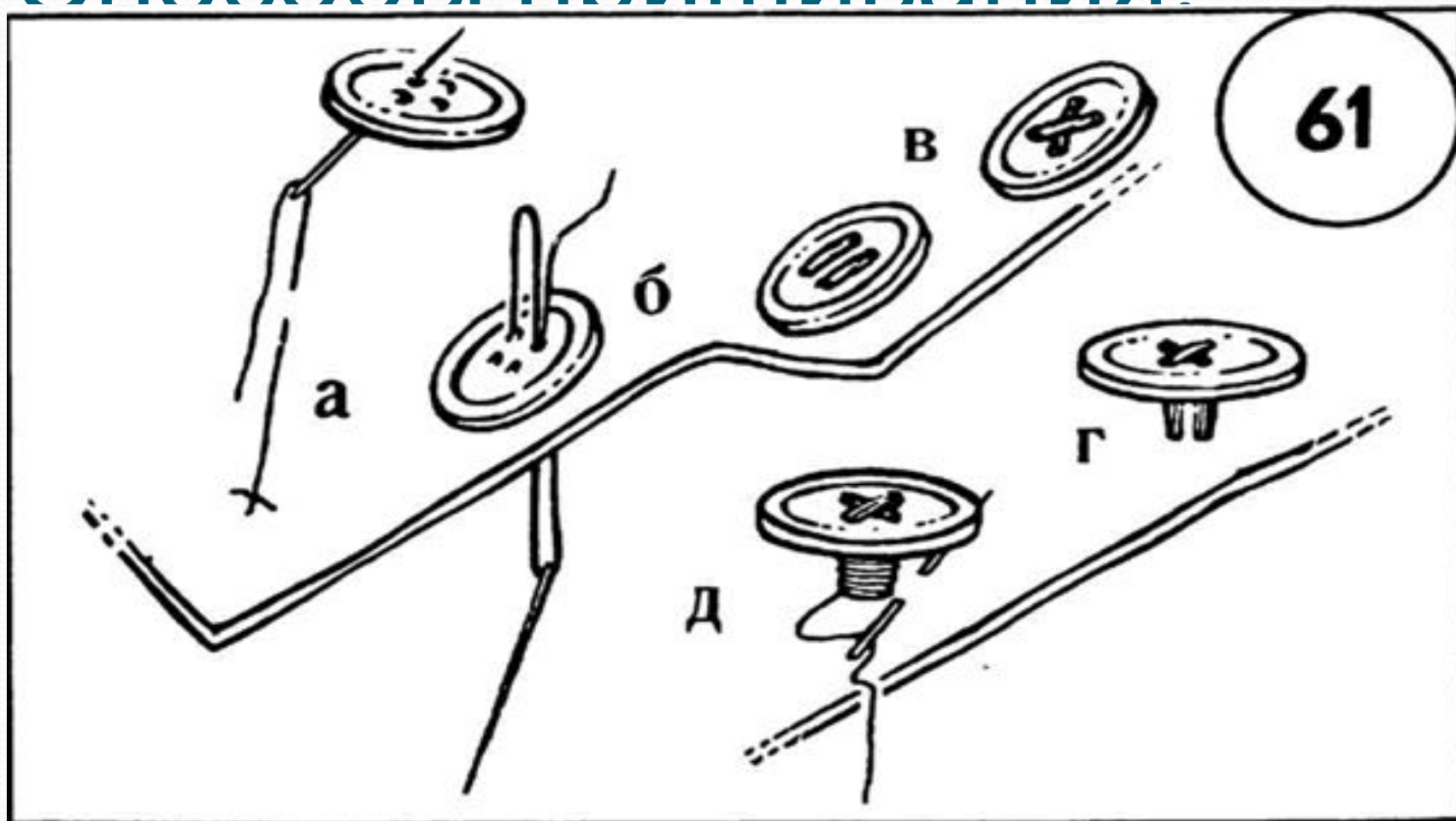



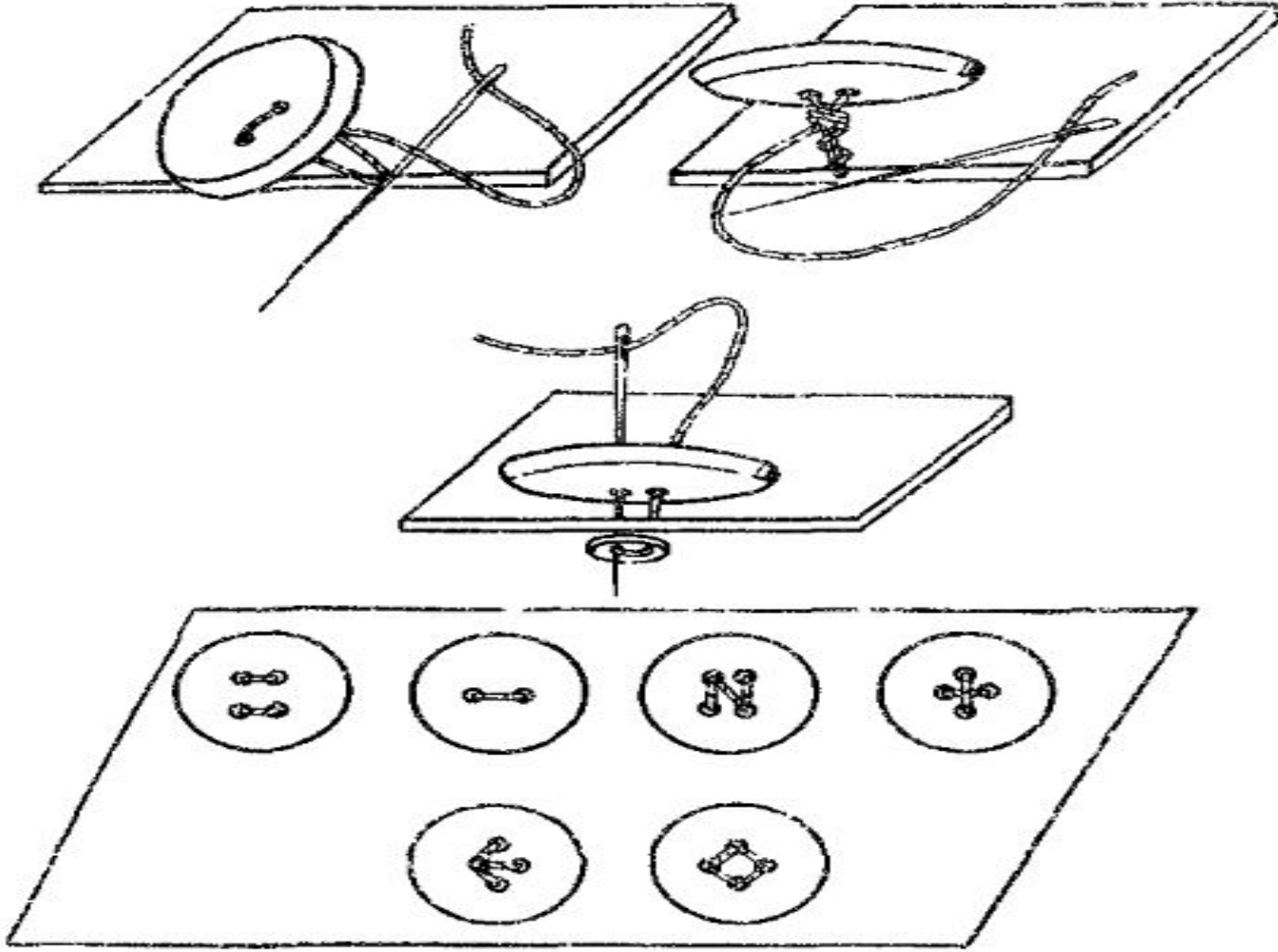

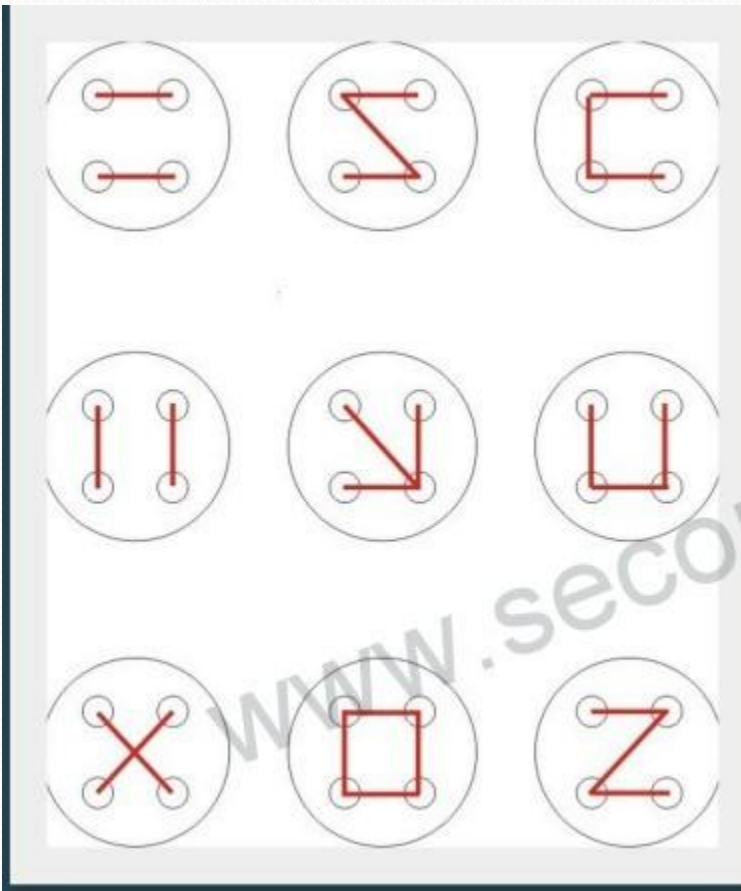



## *Физминутка*

- Закройте глаза и на ощупь определите, какой формы пуговица, из чего она сделана; со сквозными отверстиями или с ушком.

# *Использование пуговиц в хакасском национальном украшении «пого»*





# Где еще можно использовать пуговицы?











OPEN.AZ







# *Правила безопасной работы*

## **Продолжите предложения:**

- Иглу нельзя ...
- Ножницы подавать...



# *Практическая работа*

- Демонстрация учителем пришивания пуговицы.
- Самостоятельная работа учащихся по пришиванию пуговицы со сквозными отверстиями.

# Ответьте на вопросы

- Для чего служат пуговицы в одежде?
- Какие бывают пуговицы по форме?
- Из каких материалов изготавливают пуговицы?
- Какие пуговицы вы пришивали?



*Всем  
спасибо !*

