

18

19

20

21

22

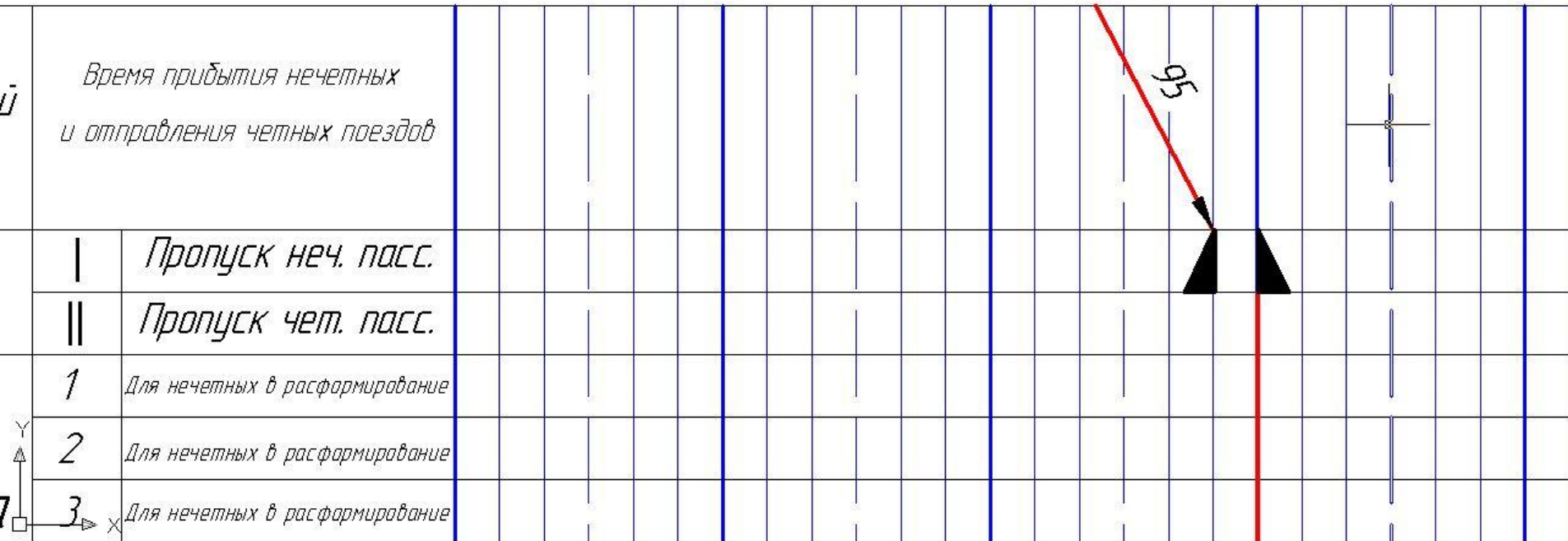

Приемо-отправочный парк

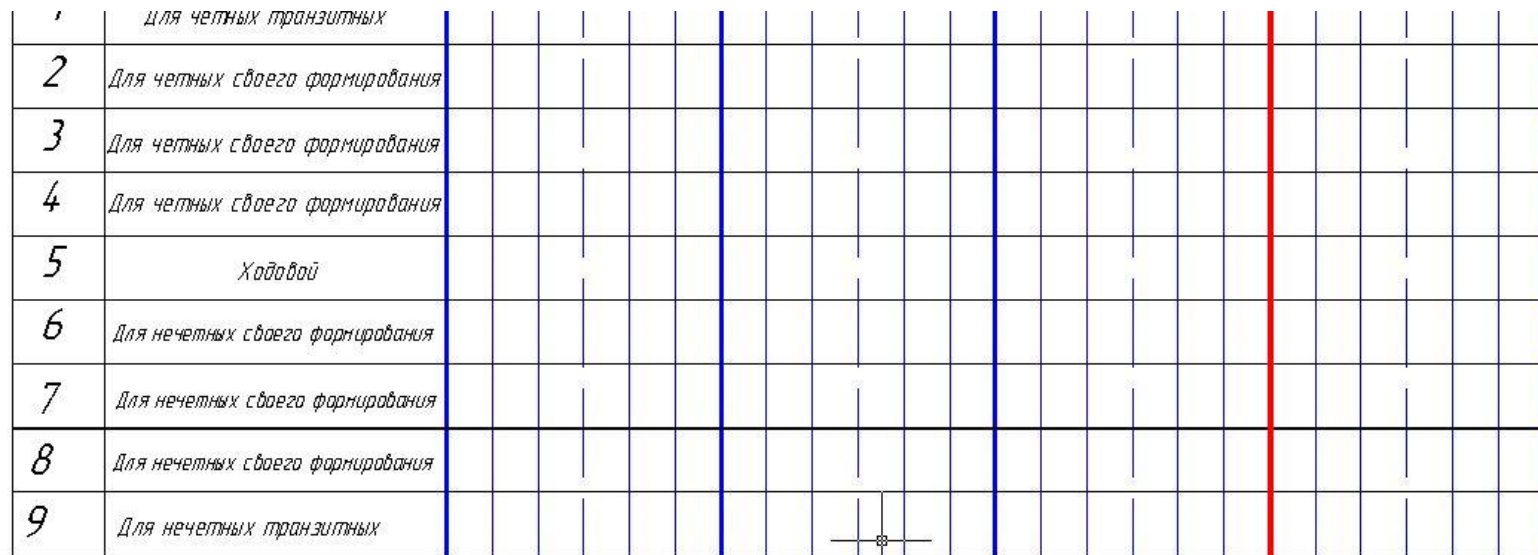

Назначение путей

Время прибытия четных и отправления нечетных поездов

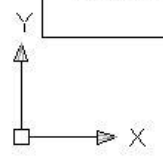

— формирование и перестановка



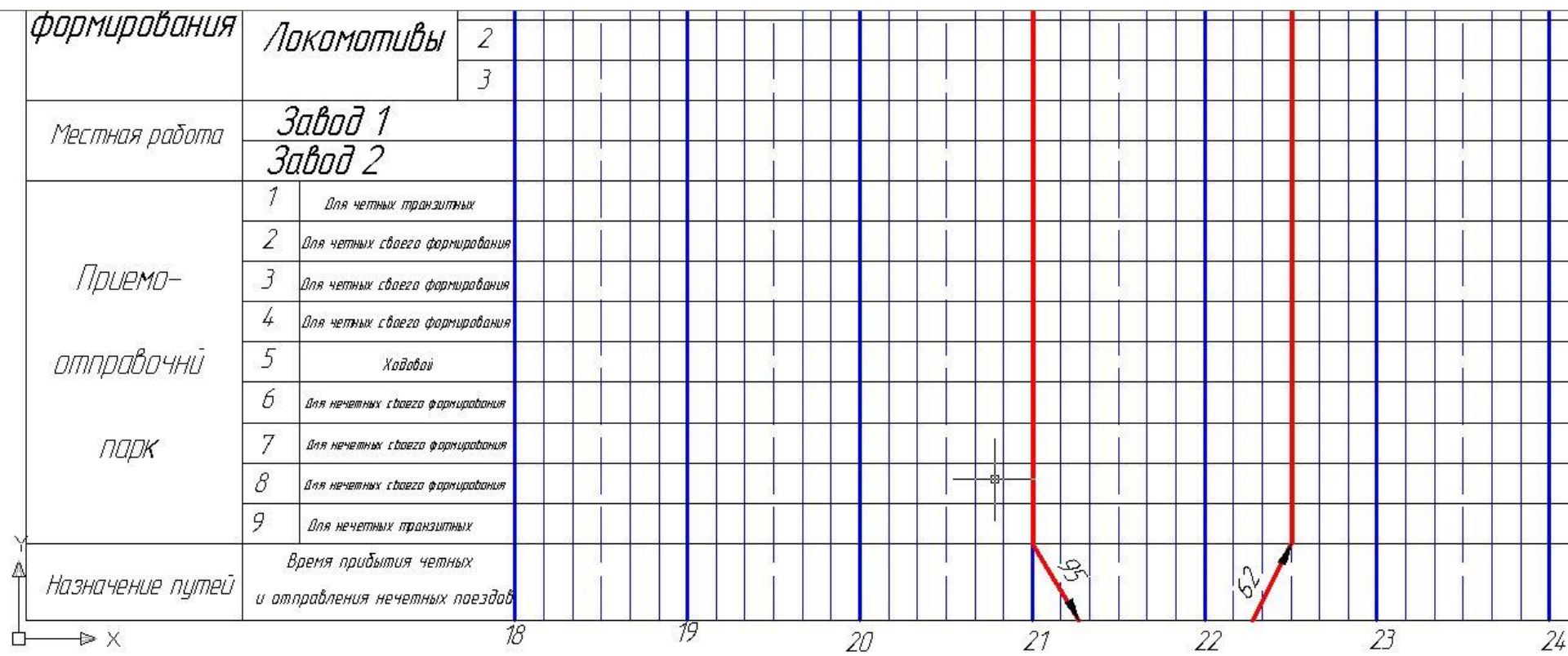

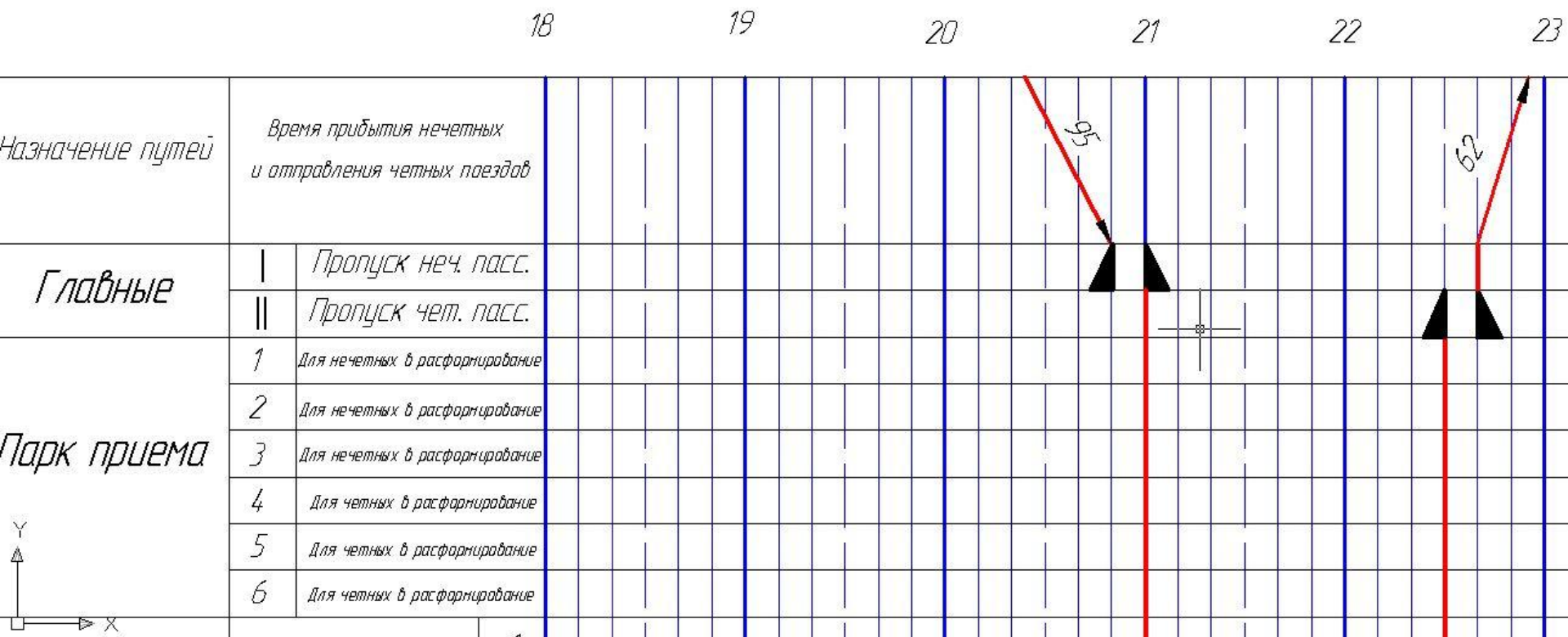

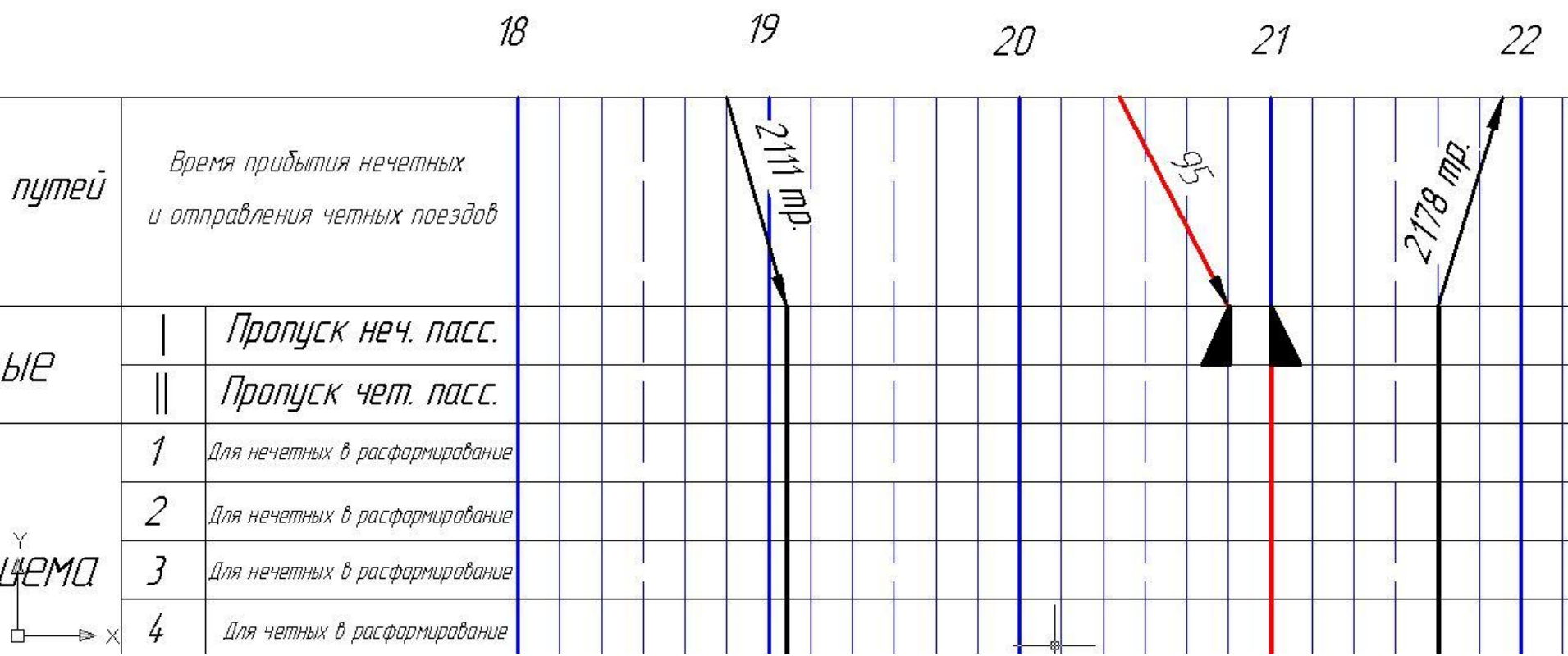

Госпитали развития

Завод 2

- | | |
|---|----------------------------------|
| 1 | Для четных транзитных |
| 2 | Для четных своего формирования |
| 3 | Для четных своего формирования |
| 4 | Для четных своего формирования |
| 5 | Ходовой |
| 6 | Для нечетных своего формирования |
| 7 | Для нечетных своего формирования |
| 8 | Для нечетных своего формирования |
| 9 | Для нечетных транзитных |

Приемо-
отправочный
парк

Время прибытия четных
и отправления нечетных поездов

Назначение путей

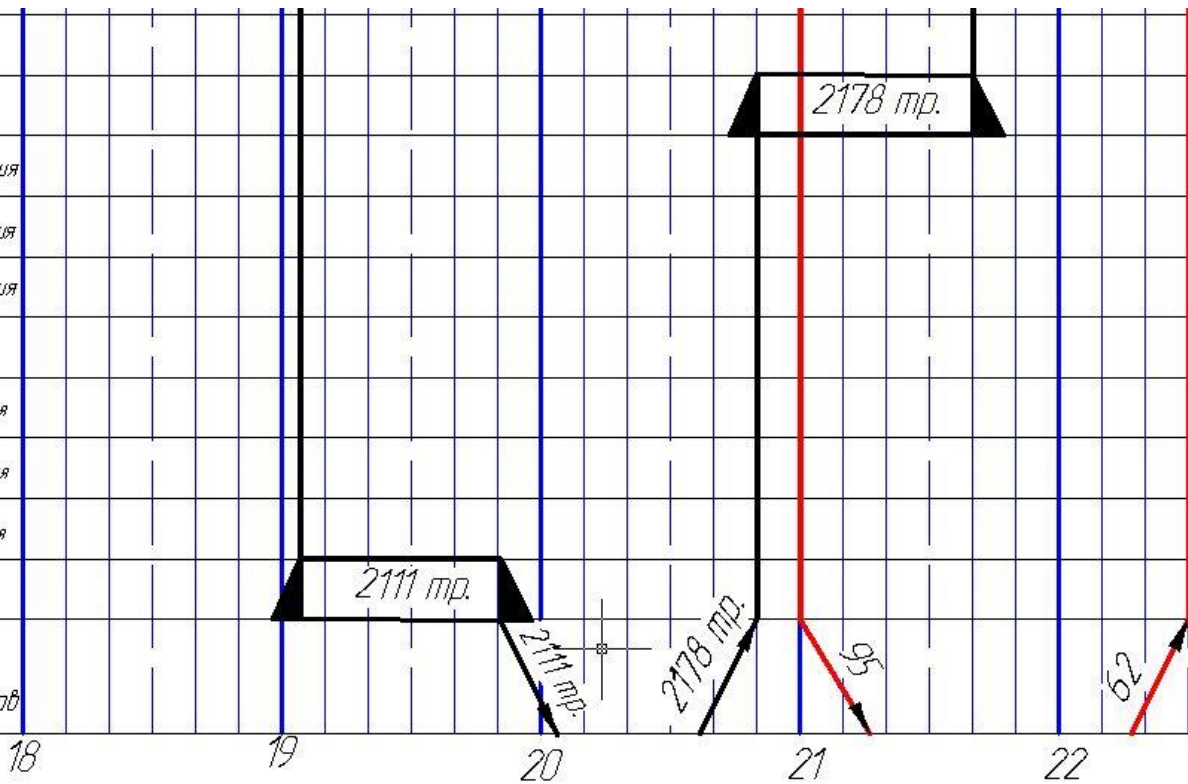
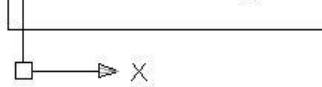

Сортировочный
парк

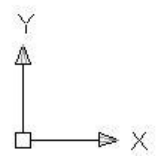
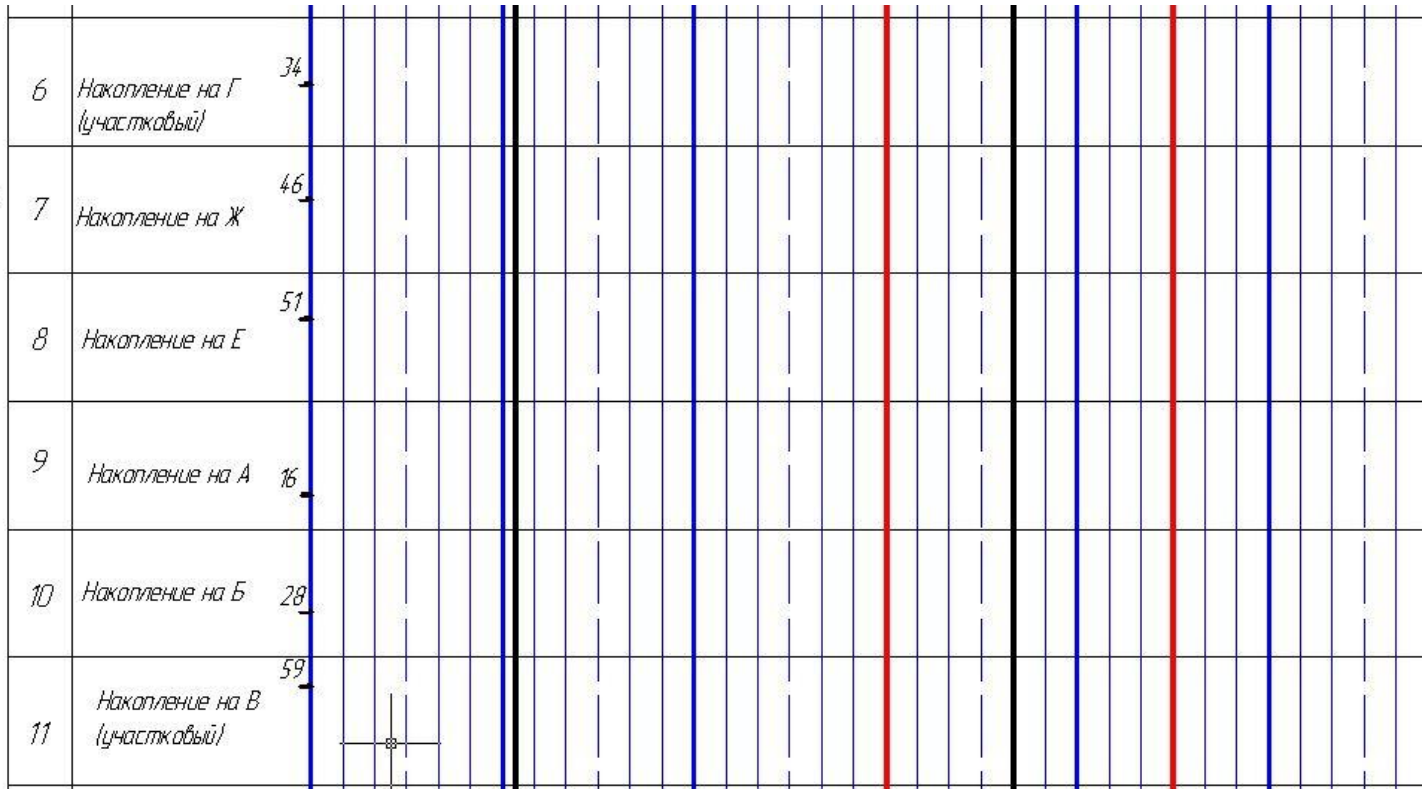

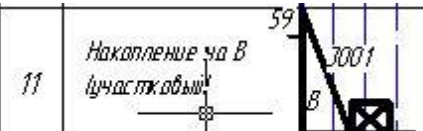
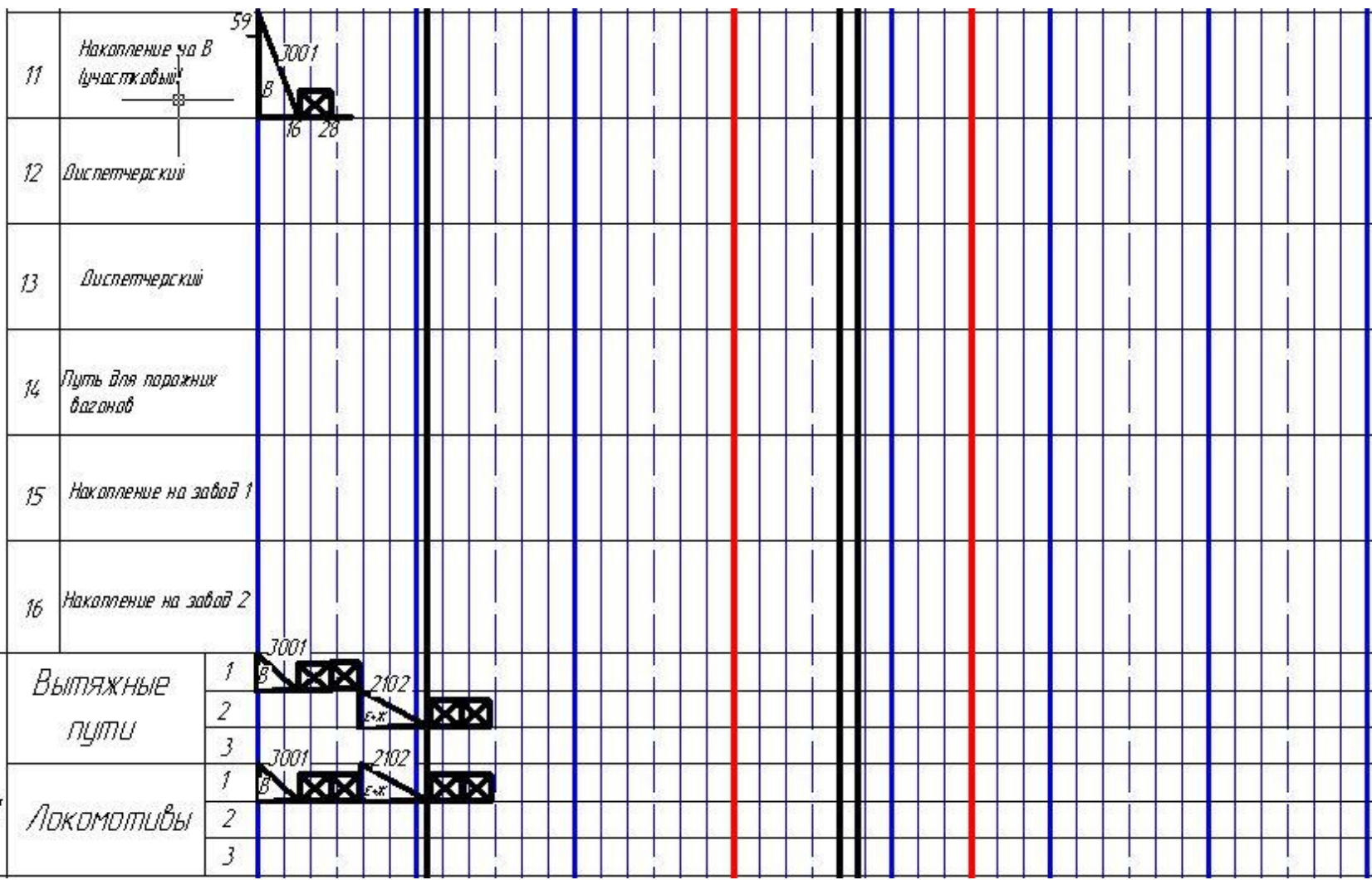

11 Накопление на В
участковом

12 Диспетчерский

13 Диспетчерский

14 Путь для паражник
вагонов

15 Накопление на завод 1

16 Накопление на завод 2



1 Вытяжные
пути

1

2

3

Локомотивы

1

2

3

Район
формирования

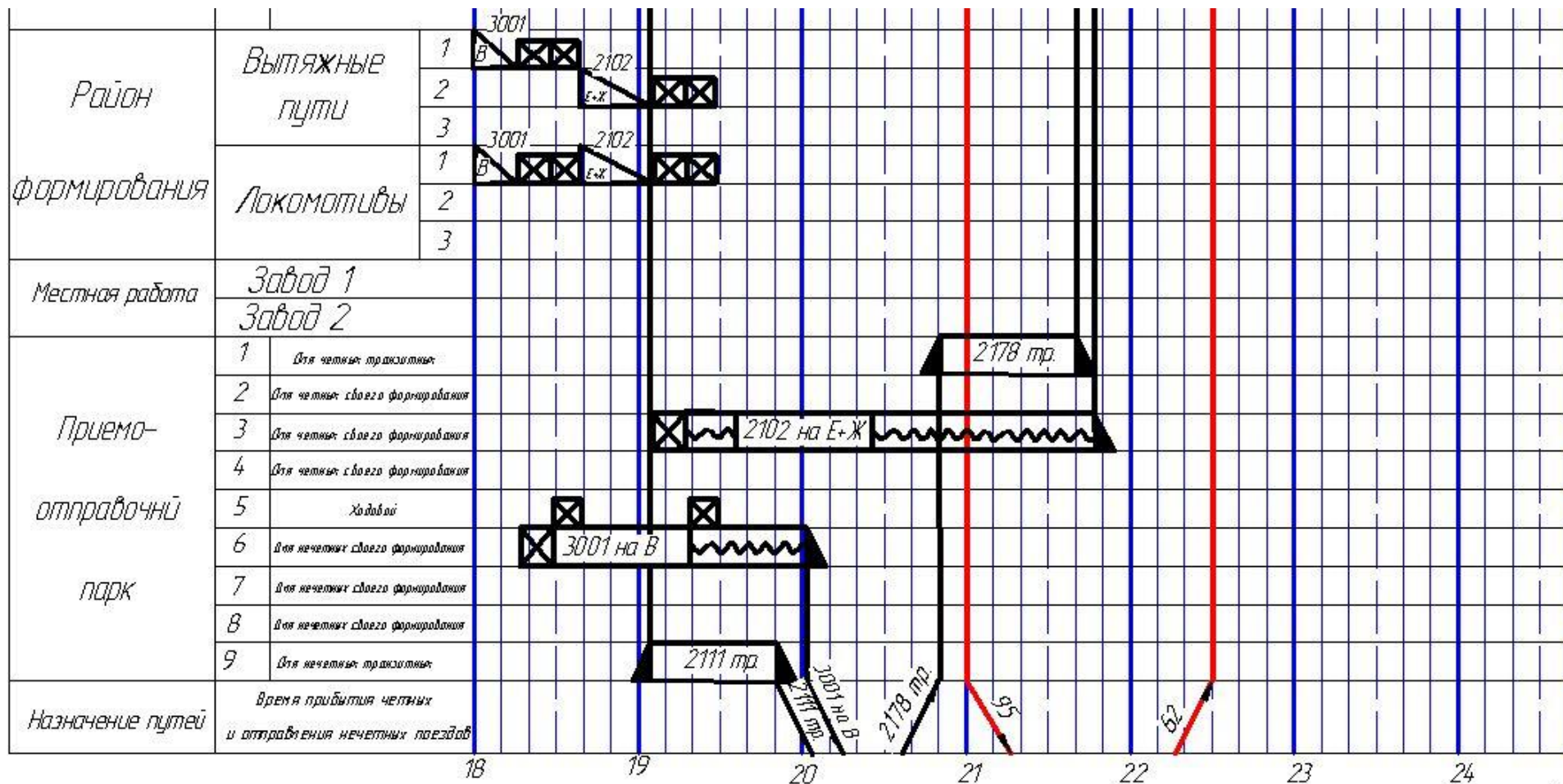

Сортировочный
парк

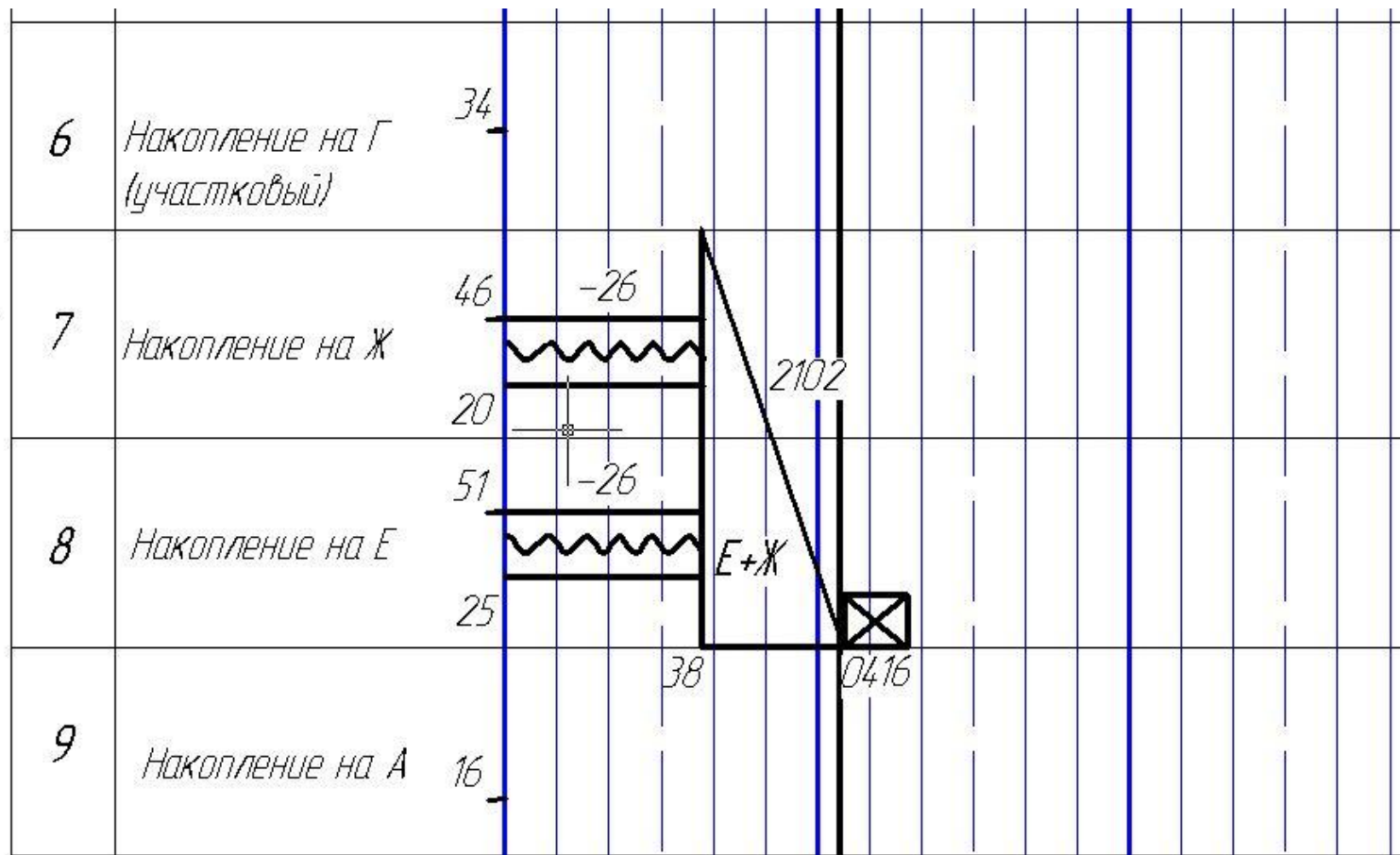

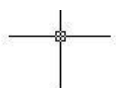

18

19

20

21

22

23

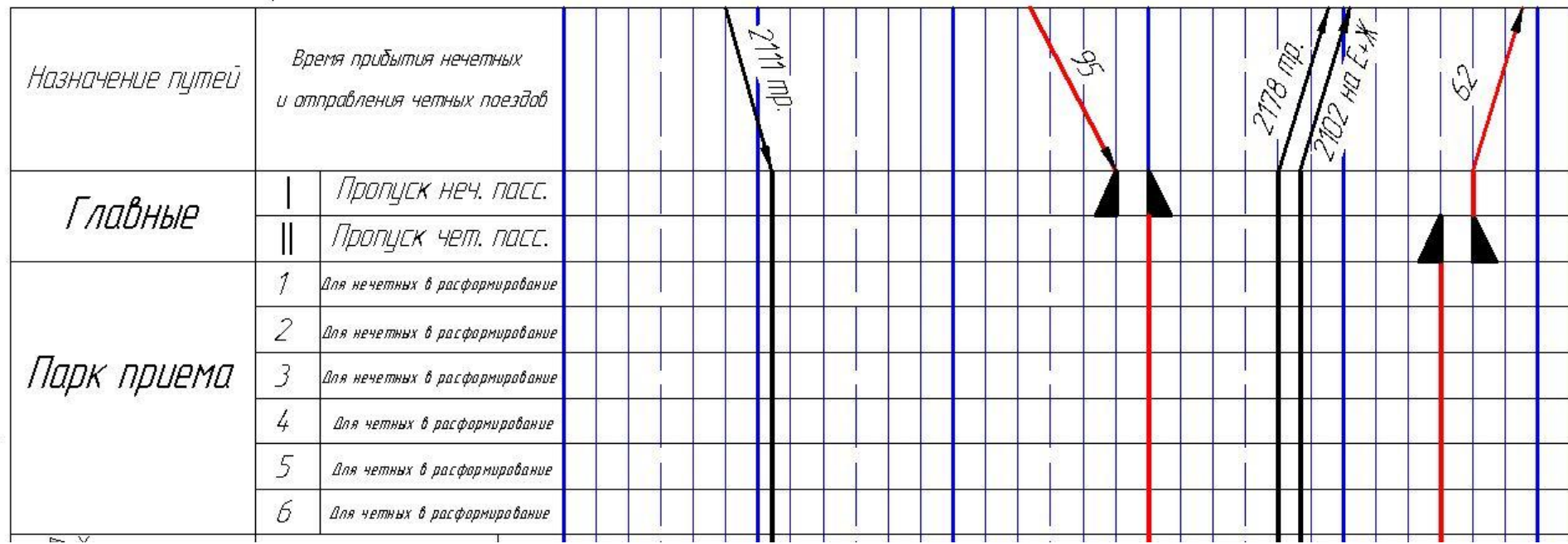

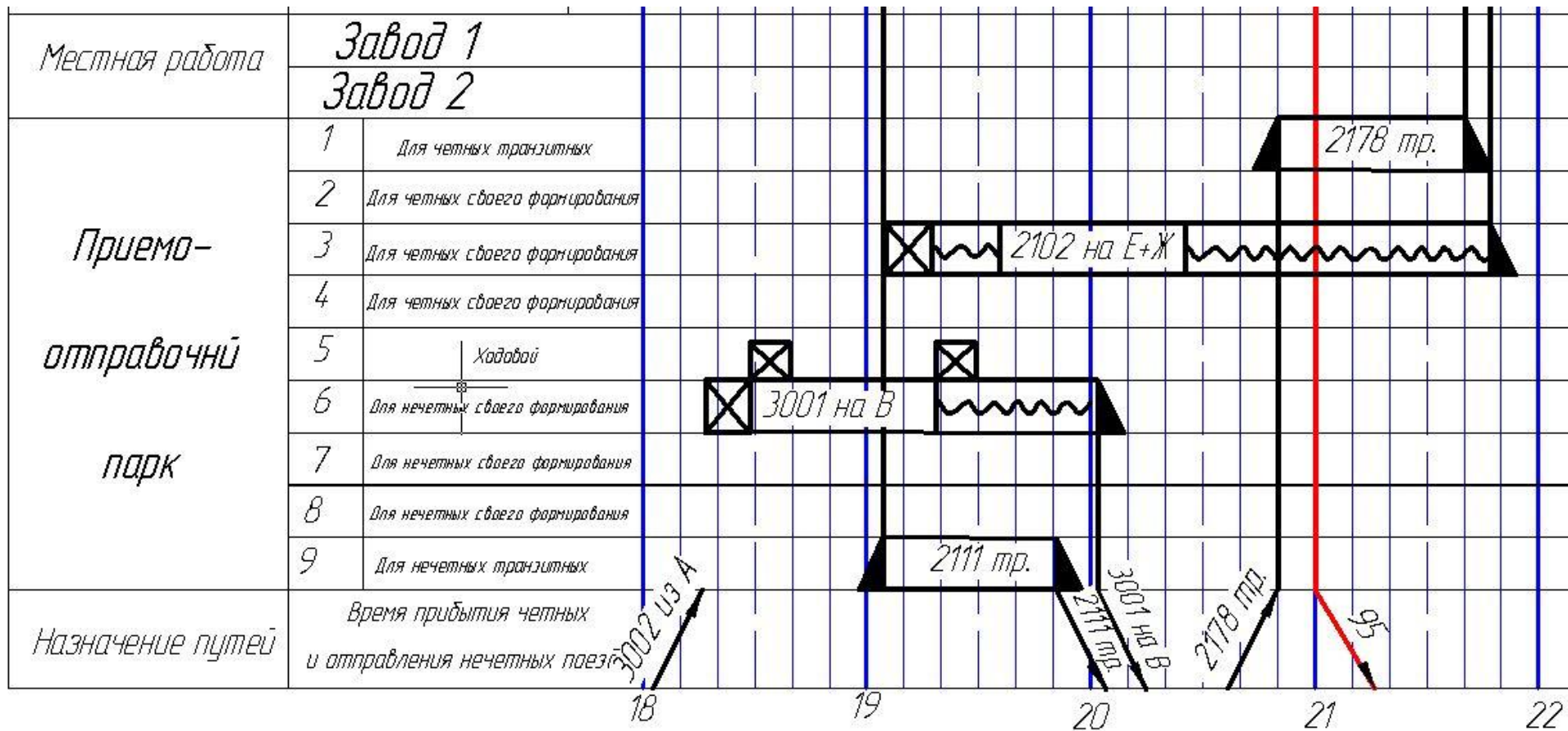



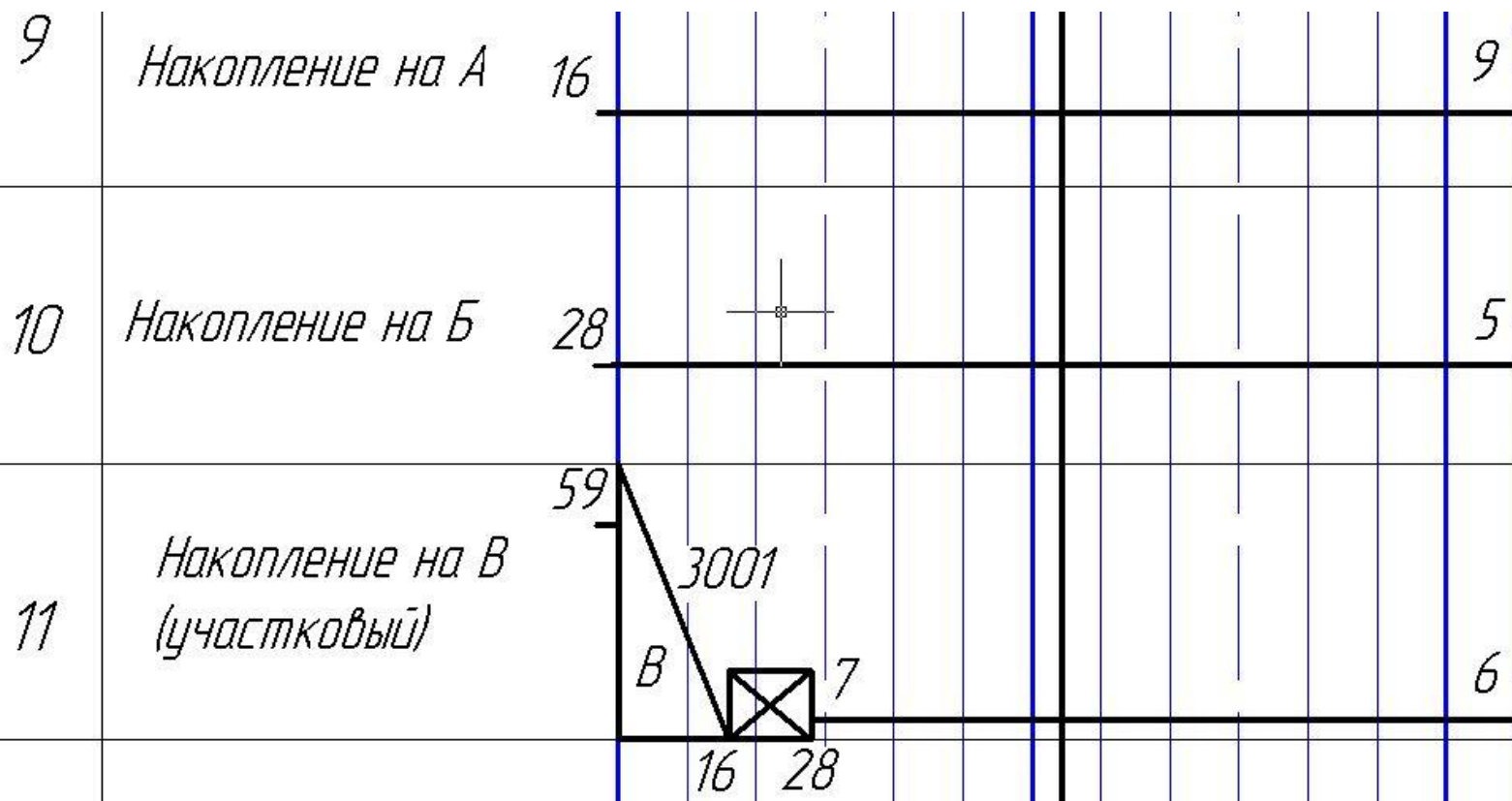

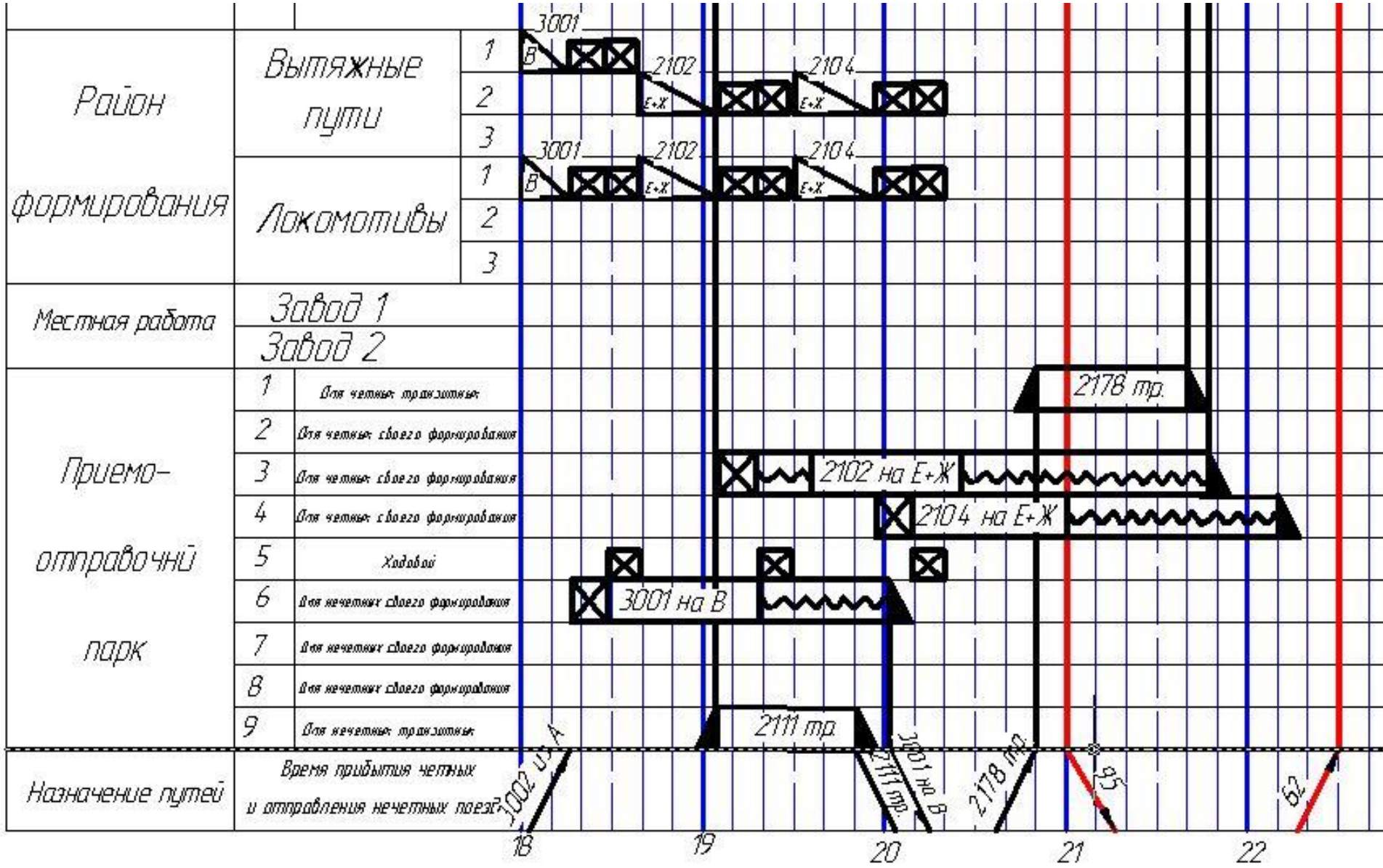

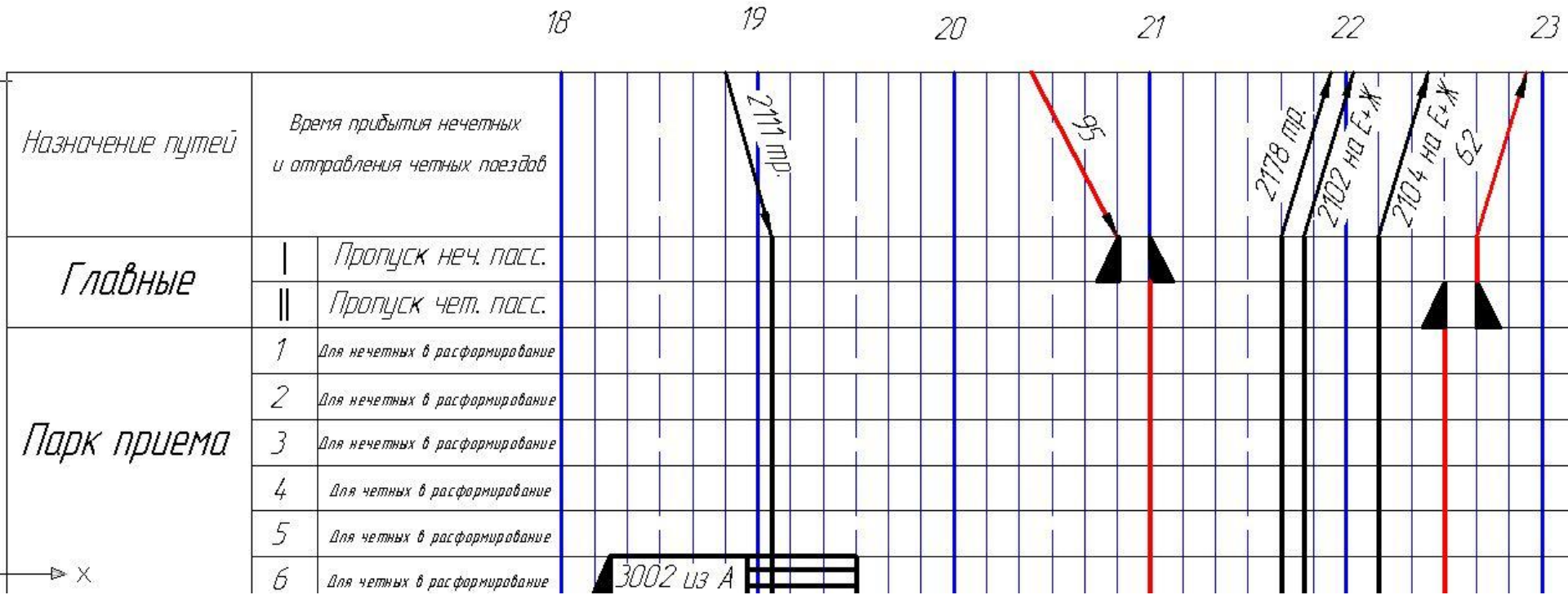

18 19 20 21 22

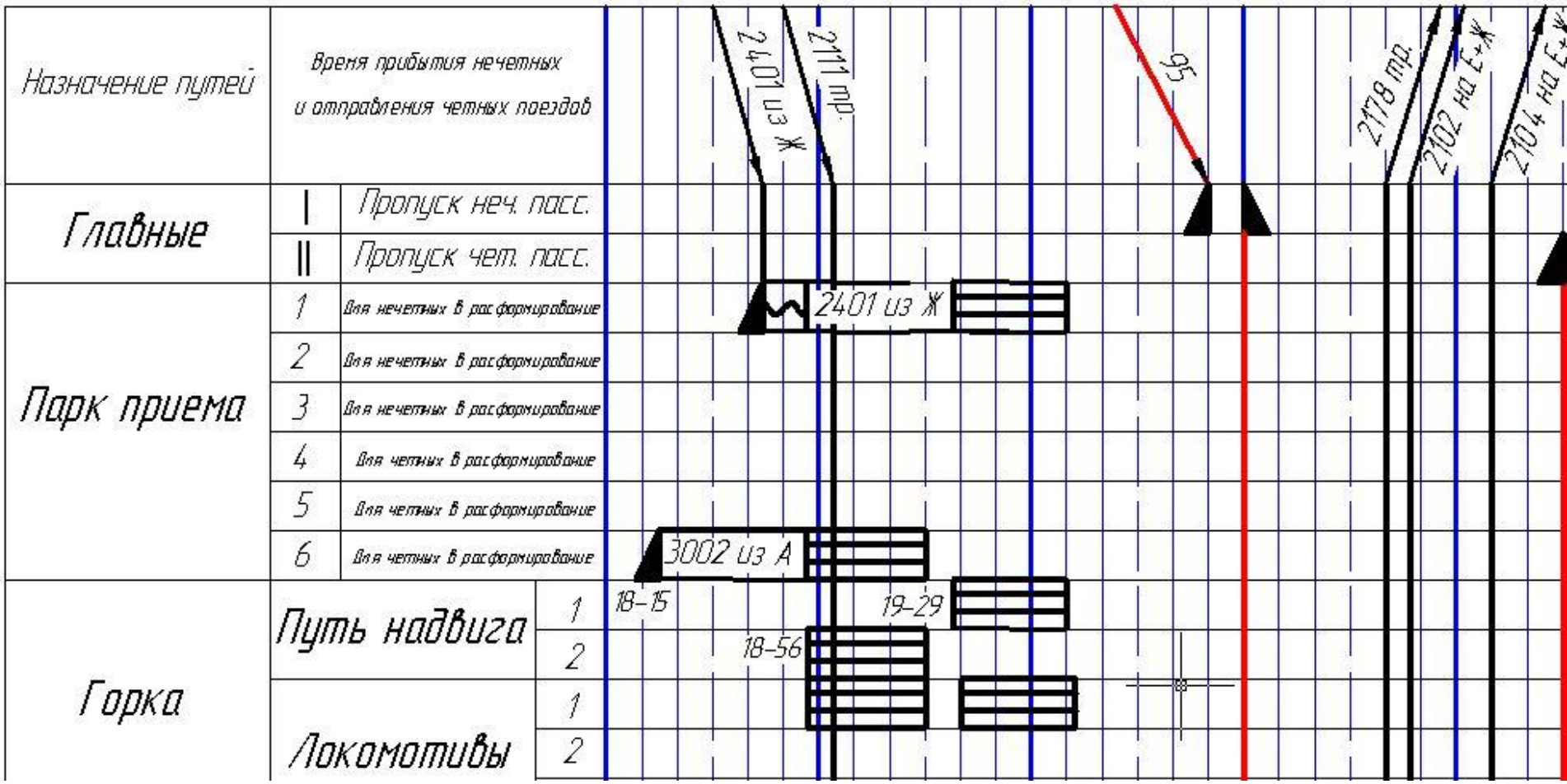

Сортировочный
парк

