

Волгоградская академия МВД России
Кафедра криминалистической техники

Методика расследования

грабежей и разбоев

© Б.В.

Котельников

План лекции

1. **Криминалистическая характеристика грабежей и разбоев.**
2. **Особенности возбуждения уголовного дела и обстоятельства подлежащие установлению.**
3. **Типичные ситуации первоначального этапа расследования и программа действий следователя.**
4. **Особенности тактики первоначальных и последующих следственных действий.**

Список литературы

Основная:

- Криминалистика. Учебник / Под ред. Филиппова А. Г., - 3-е изд. перераб. и доп. – М.: Спарк, 2004. С. 513-526.
- Криминалистика. Под ред. Т.А. Седовой, А.А. Эксархопуло. СПб.: Изд. «Лань», 2001.
- Криминалистика: схемы и комментарии. 2-е изд., перераб. и доп. – М.: Юриспруденция, 2001.
- Справочная книга криминалиста. М.: Издательство НОРМА, 2000. С. 300-308.
- Расследование краж, грабежей и разбоев. Руководство для следователей. Гл. 28.

Список литературы

Дополнительная:

- Горин В.В. Особенности раскрытия и расследования грабежей и разбоев, совершаемых в отношении водителей транспорта: Учебное пособие. Волгоград, 2001.
- Зверев В.С. Общие вопросы взаимодействия в ходе расследования завладения автотранспортными средствами путем грабежа или разбойного нападения. Учебное пособие. Под ред. А.И. Натуры. Краснодар, 2000.
- Юмашев Н.С. Расследование грабежей и разбойных нападений, совершенных с целью завладения имуществом граждан. М., 1991.

ВОПРОС 1.

Криминалистическая характеристика грабежей и разбоев



Предмет преступного посягательства

Наиболее распространенные предметы преступного посягательства уличных грабежей и разбоев

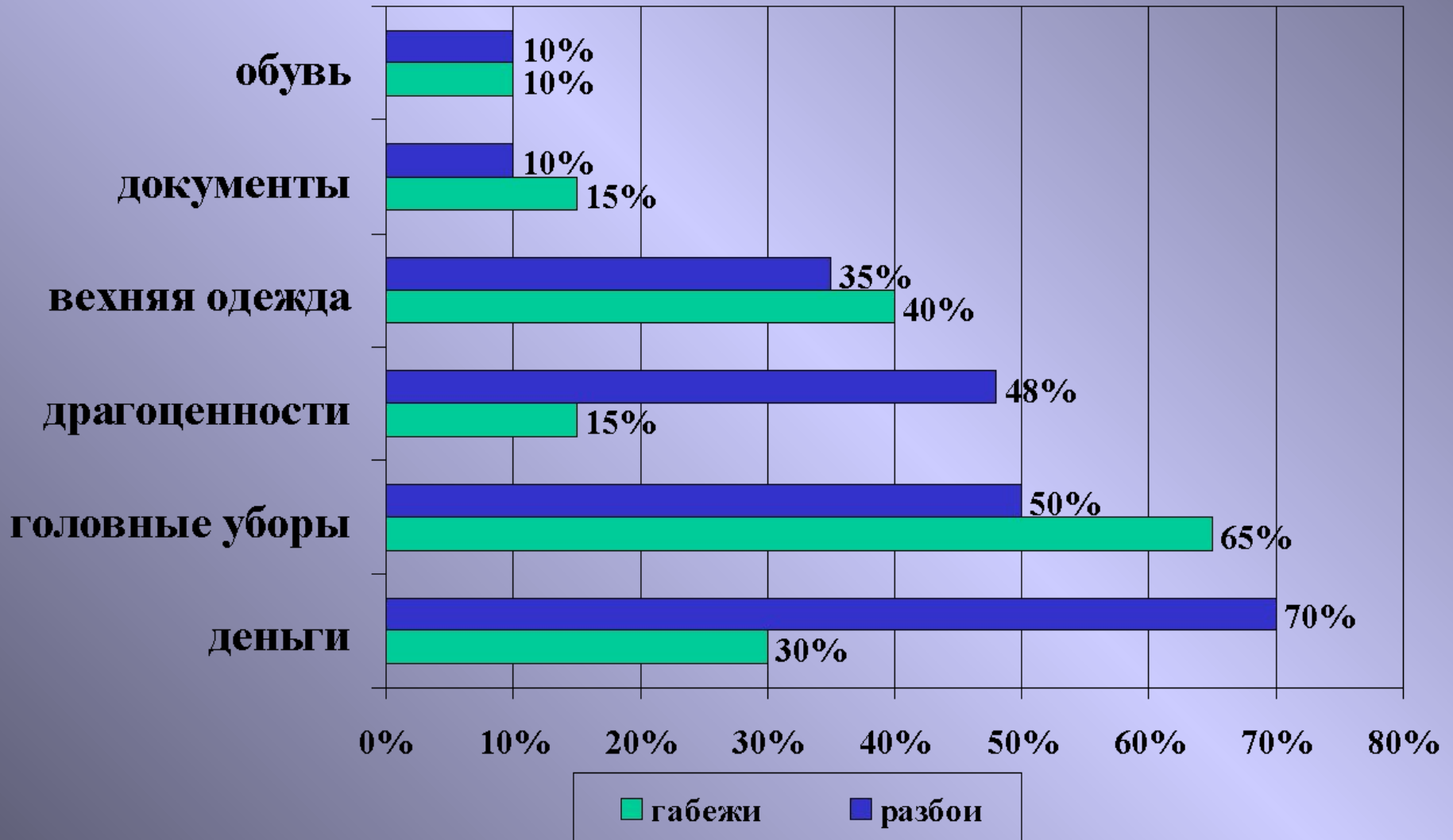

Предмет преступного посягательства

Наиболее распространенные предметы преступного посягательства при грабежах и разбойных нападениях на жилища граждан

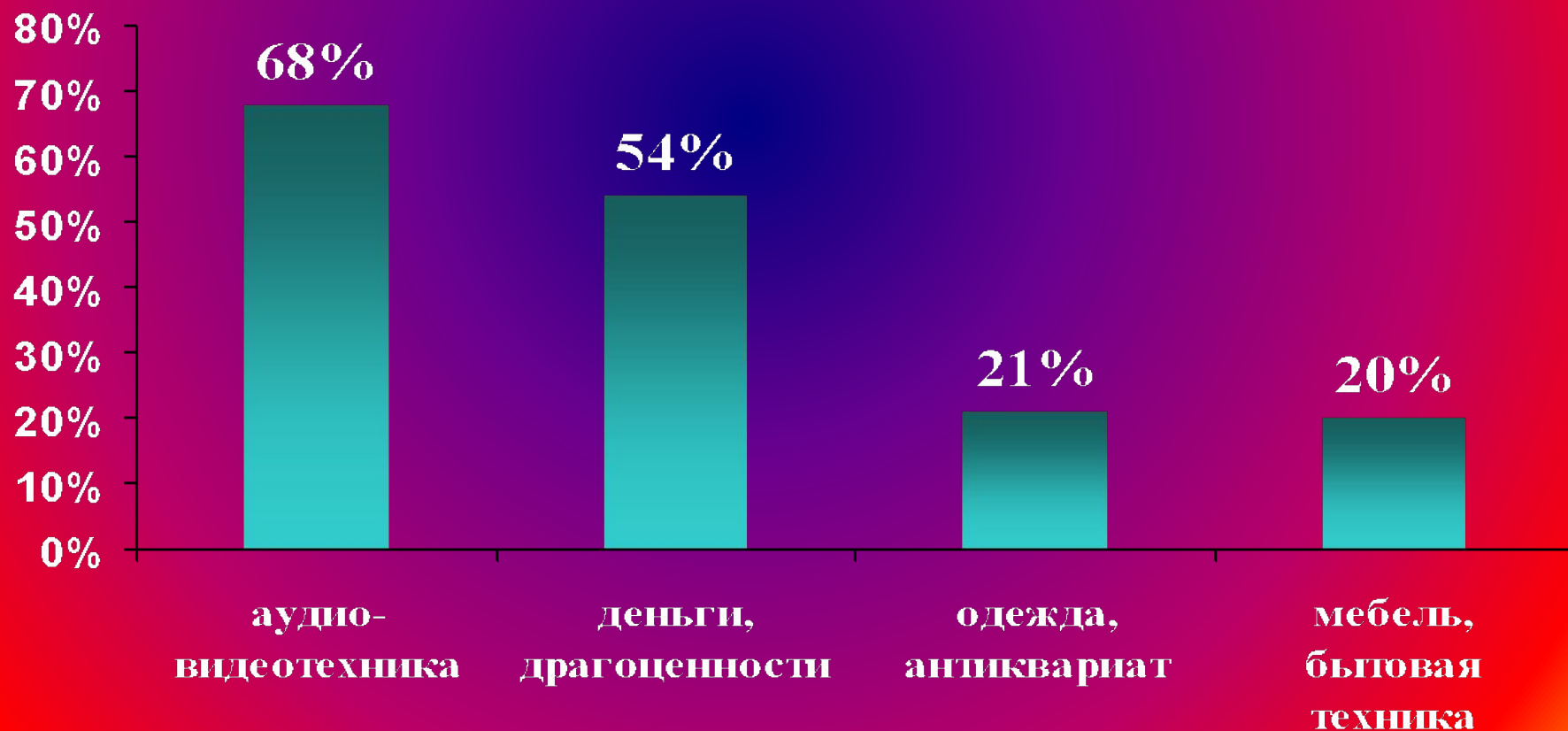

Место совершения преступления

Типичные места совершения грабежей и разбоев (по данным С.И. Кириллова)

Место преступления	Грабежи	Разбои
Квартира	3%	9%
Подъезд своего дома	12%	10%
Рабочее место (место хранения или сбыта товара)	3%	4%
Улица, перекресток, тупик	10%	10%
Сквер, лесопарк	12%	9%
Железнодорожный вокзал, поезд дальнего следования, электричка	18%	26%
Аэровокзал	12%	2%
Автовокзал, остановка общественного транспорта, общественный транспорт	19%	4%
Собственный автомобиль, загородное шоссе	1%	14%
Дачный участок	2%	2%
Иное	8%	10%

Время совершения преступления

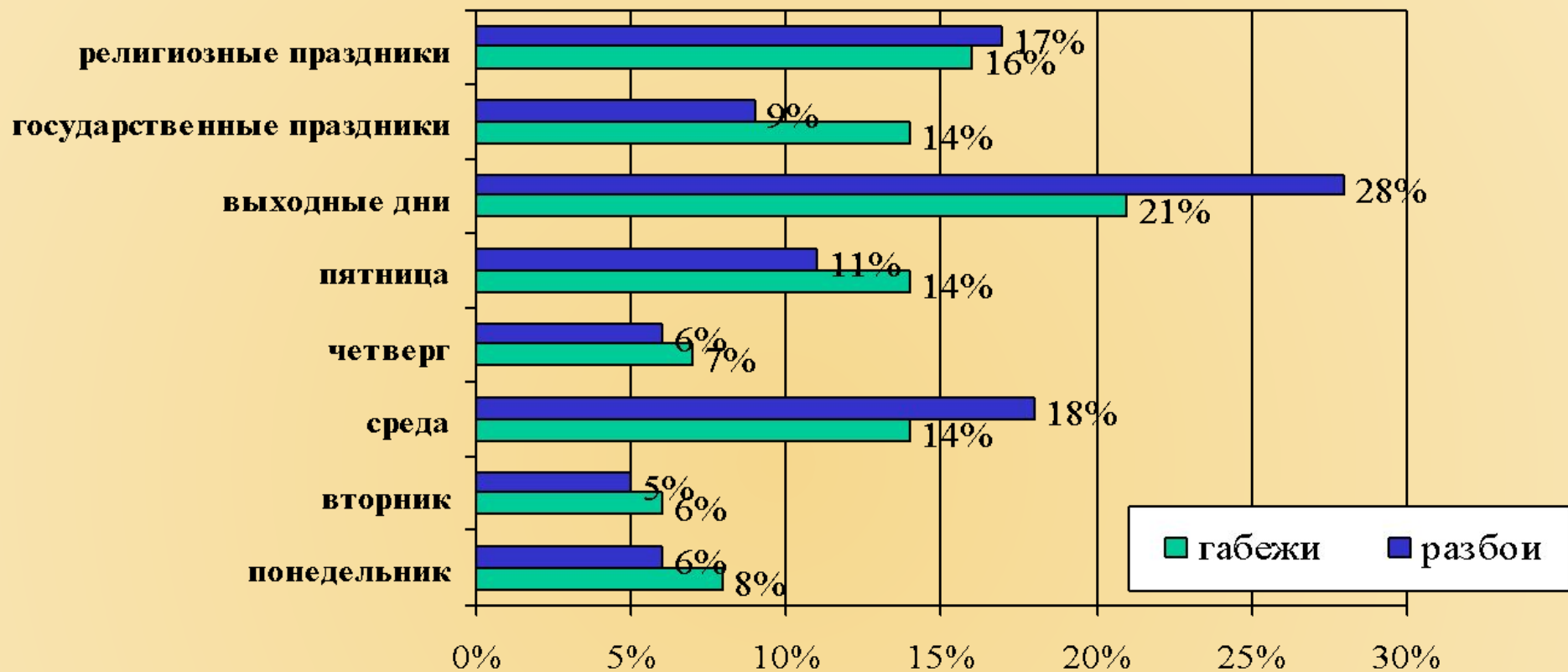

Сезонность предмета преступного посягательства

Весенне-летний период

Носимые ювелирные украшения (цепочки и т.п.)

Осенне-зимний период

Одежда (шубы, дубленки, куртки)

Данные о подготовке к совершению

преступления

Подготовка оружия

или предметов, его

заменяющего,

приобретение

специальных средств,

которые преступники

намереваются

использовать

для подавления

сопротивления жертвы

Подбор соучастников,
распределение ролей
между членами
преступной группы

Подготовка
автотранспорта,
необходимого для
передвижения к объекту
нападения, быстрого
удаления с места
происшествия, перевозки
похищенного имущества

Подготовка

к совершению

грабежа (разбоя)

Продумывание алиби
соучастникам

Выбор времени
совершения преступления
и наиболее безопасных
путей отхода

Подготовка средств
маскировки внешности

Изучение объекта нападения:
выяснение наличия
ценностей, мест их хранения,
образа жизни жертвы и
членов его семьи,
режима работы
юридического лица,
условий охраны

Определение мест
хранения
и сбыта похищенного
имущества, подбор лиц,
которые будут заниматься
его реализацией

Данные о способах совершения грабежей и разбойных нападений

Нападение на открытой местности, совершаемое с использованием фактора внезапности без применения насилия «рывок»

Нападение на открытой местности, совершаемое с применением или угрозой применения насилия

Нападение на граждан в жилых помещениях с проникновением в них под каким-либо предлогом либо насильственным путем

Основные способы совершения грабежей и разбойных нападений

Завладение имуществом путем введения в организм потерпевшего сильнодействующего или одурманивающего средства

Нападение на работников государственных или иных организаций в помещениях этих учреждений

Нападение на граждан в подвижном составе железнодорожного, водного или иного транспорта

Нападение на водителей автомашин с целью завладения автомашиной, похищения денег, ценных грузов

Данные о способах совершения грабежей и разбоев

(Способы проникновения в помещение)

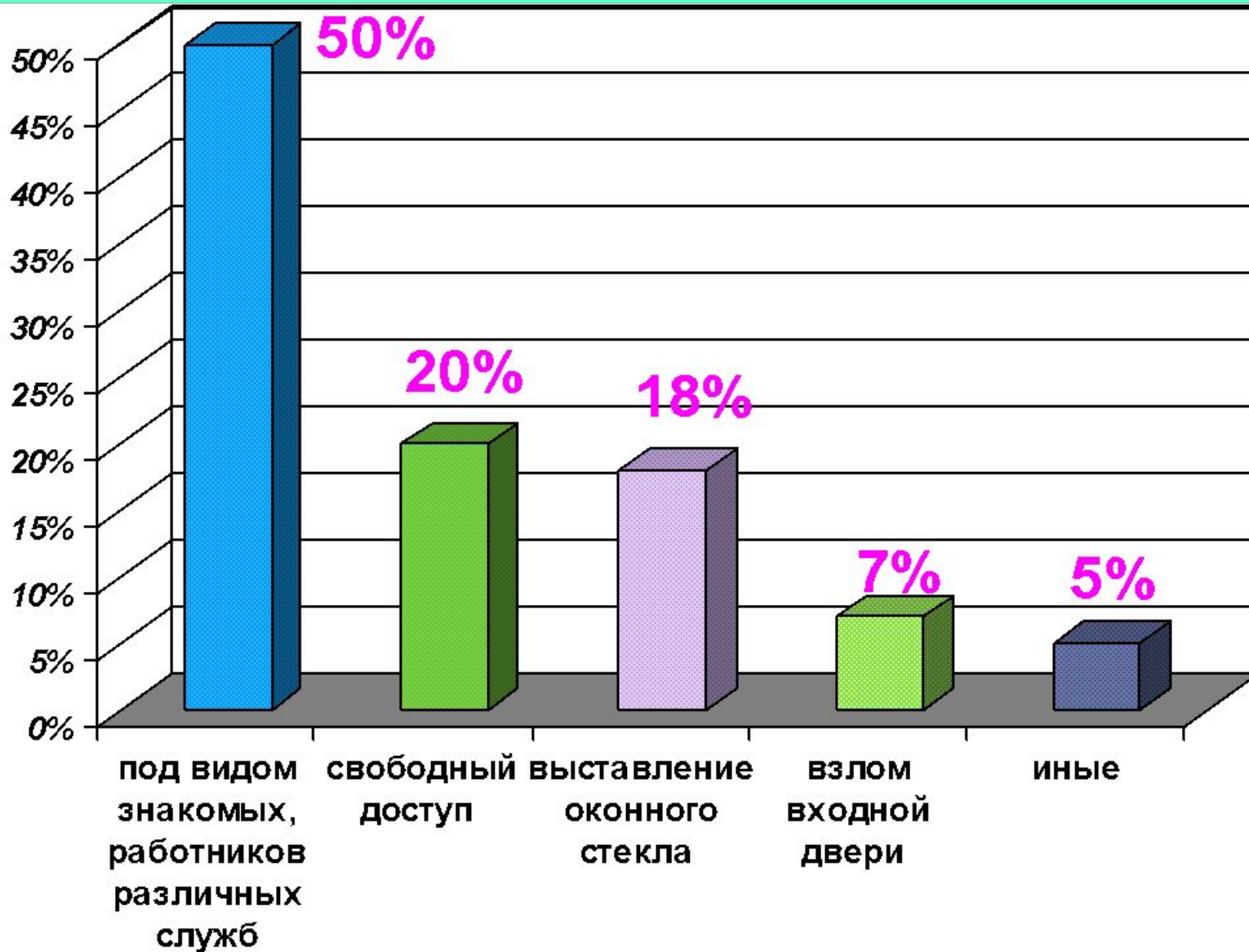

Данные о способах совершения грабежей или разбоев

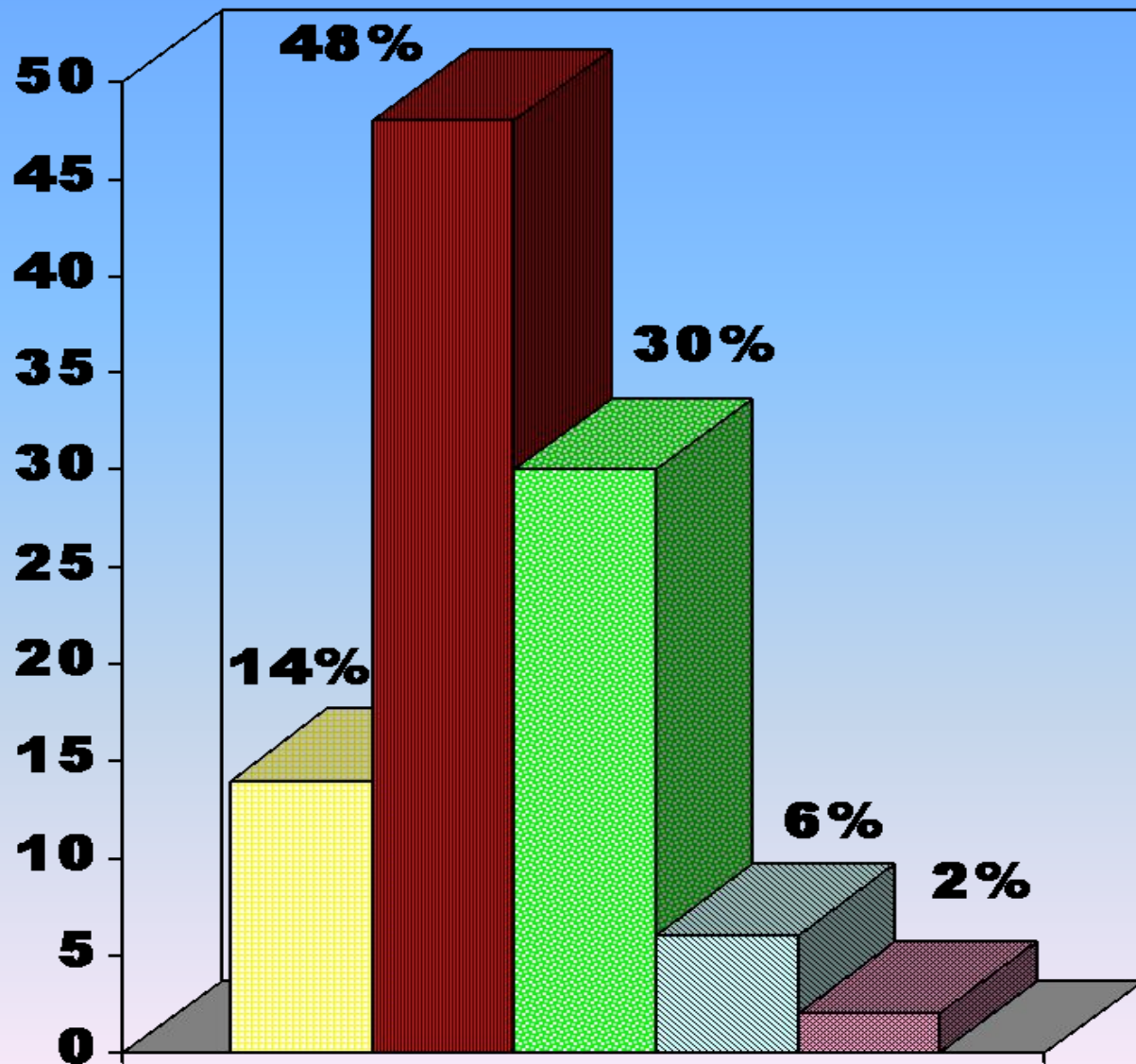

■ грабеж путем "рывка"

■ грабеж или разбой с применением психического или физического насилия (без применения оружия)





■ разбой с применением огнестрельного или холодного оружия

■ грабеж путем обирания лиц, не способных оказать действительное сопротивление

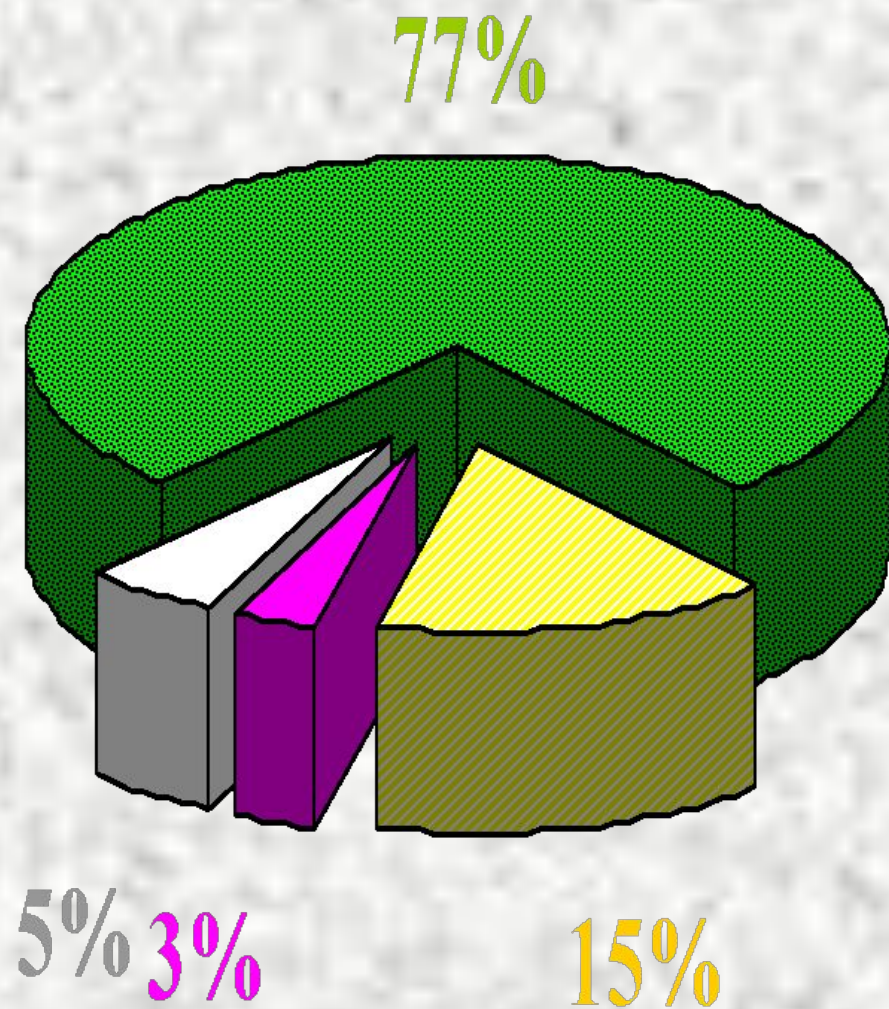
■ разбой путем введения в организм потерпевшего сильнодействующего средства,

Доля грабежей и разбоев с проникновением в жилище



-  грабеж или разбой с проникновением в жилище
-  грабеж или разбой с проникновением в иные помещения (офис, магазин и т.д.)
-  грабеж или разбой с проникновением в хранилище (склад база и т.п.)
-  иные грабежи и разбои

Данные о способах сокрытия преступления

При совершении преступления

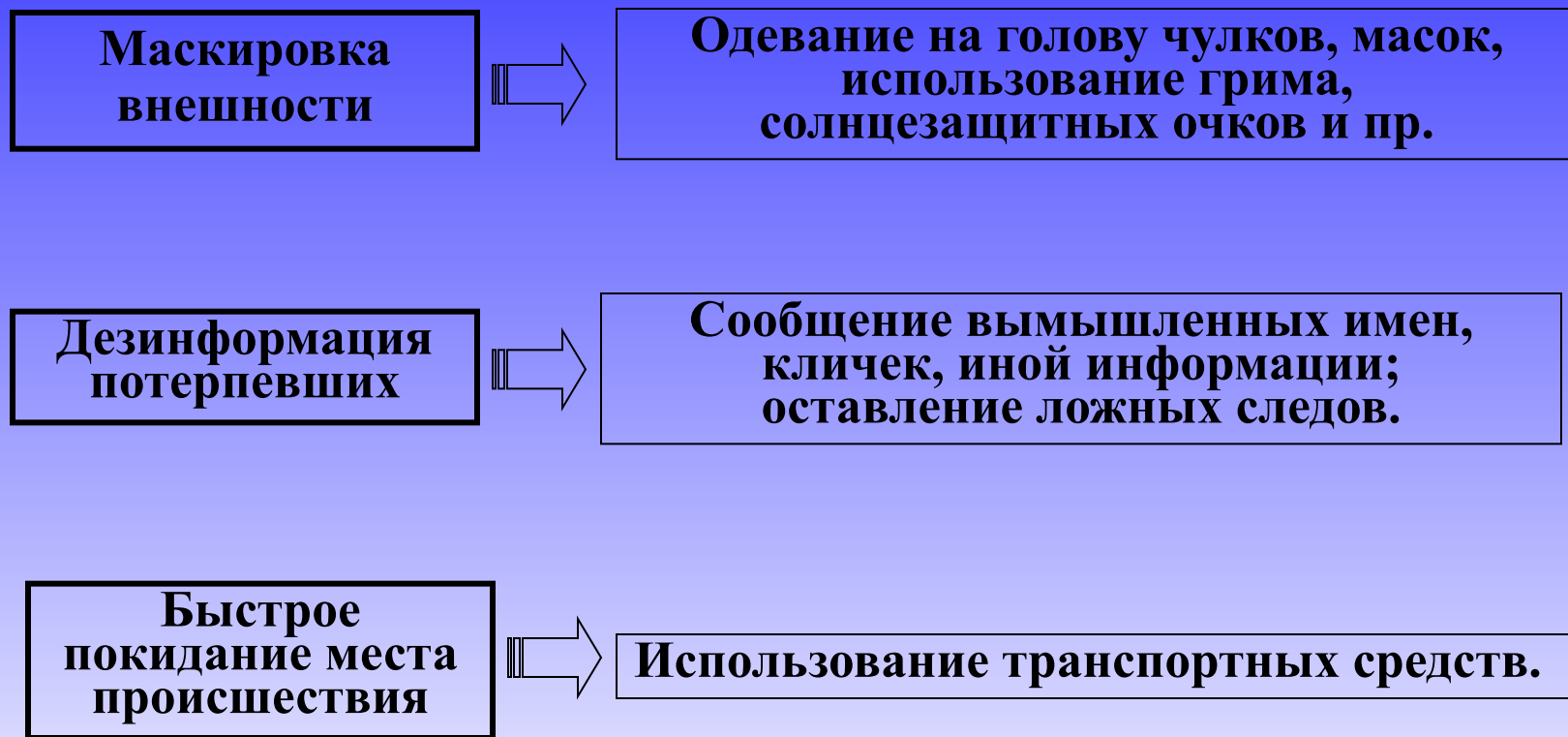

Данные о способах сокрытия преступления

После совершения преступления

Уничтожение следов

Создание ложного алиби

Выезд из населенного пункта

Соккрытие орудий, похищенного, предметов маскировки

Оказание противодействия расследованию



Уговоры, угрозы, подкуп свидетелей и потерпевших; отказ от дачи показаний, дача заведомо ложных показаний, и пр.

Следы преступления

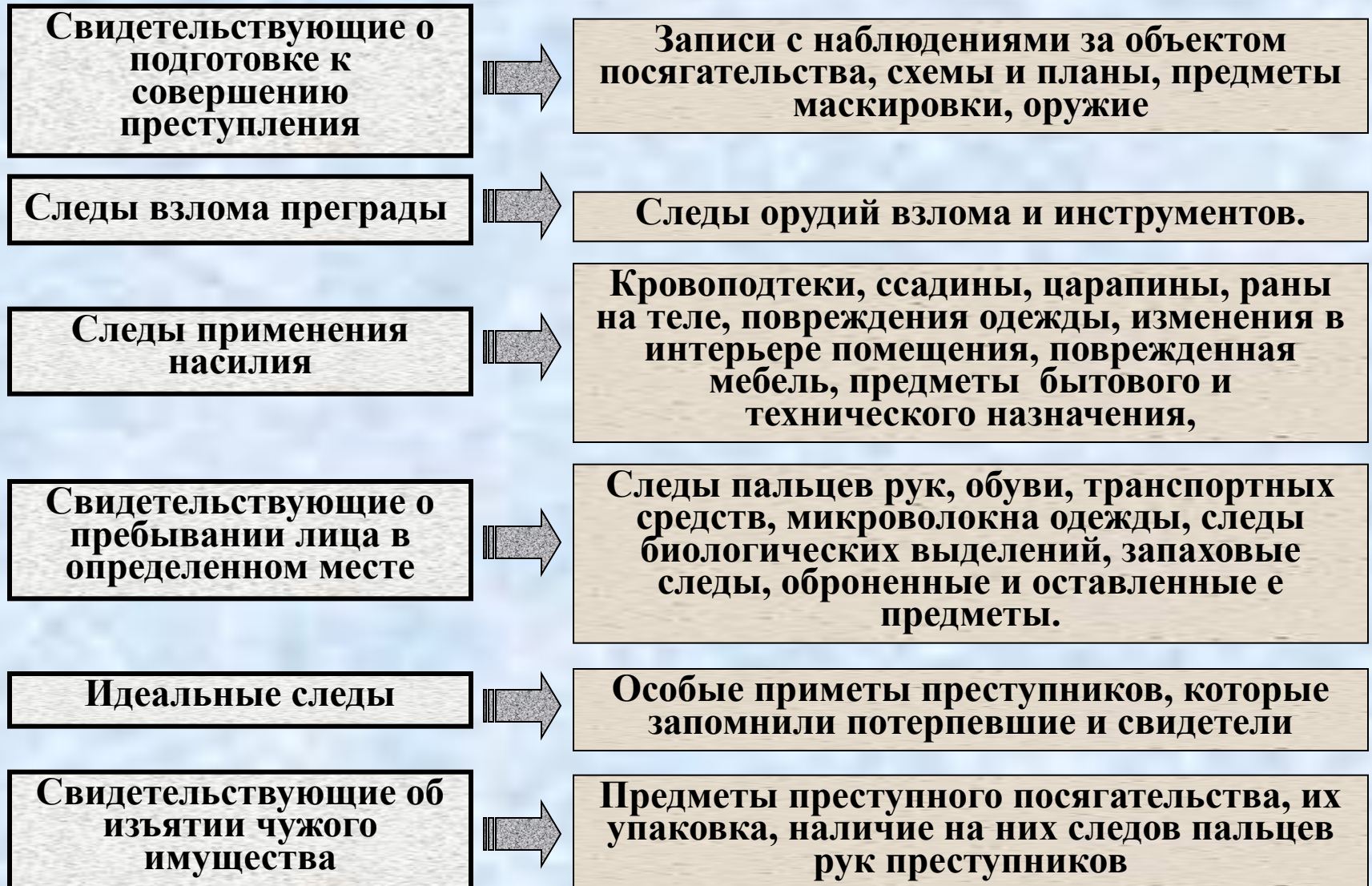

Данные о личности преступника

Соотношение мужчин и женщин,
совершающих грабежи и разбойные нападения

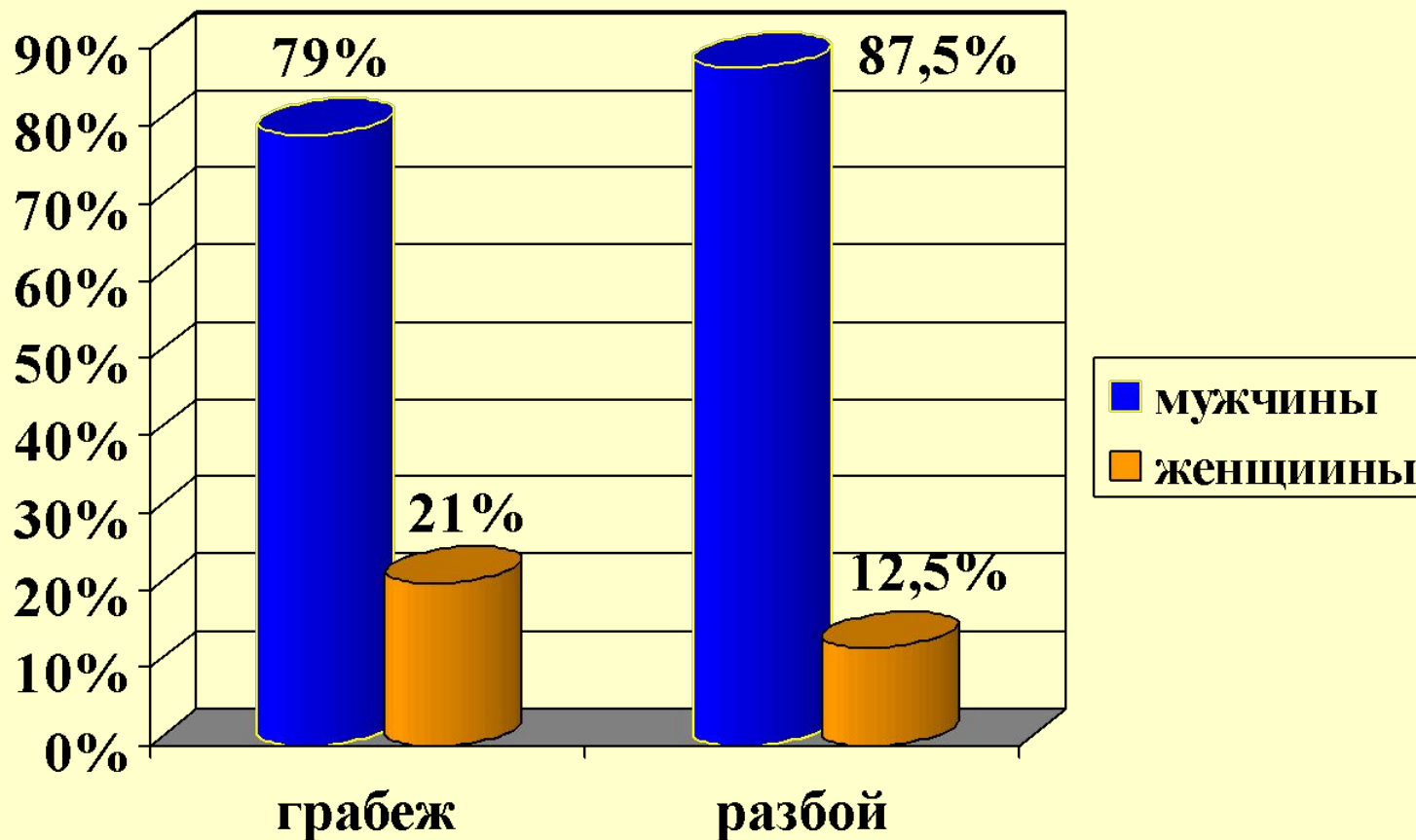

Данные о личности преступника

Сведения о возрасте преступников

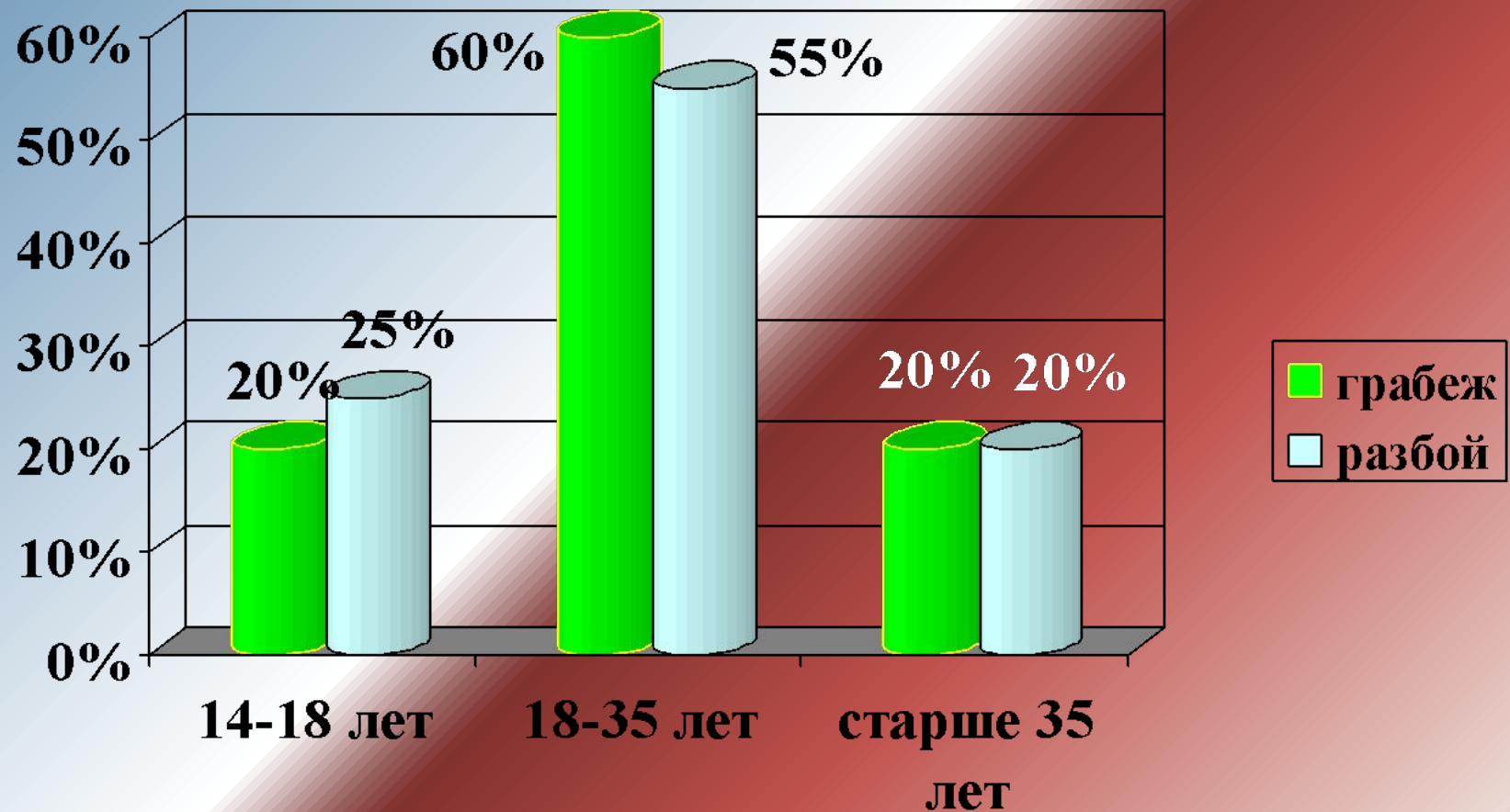

ВОПРОС 2.

**Особенности
возбуждения уголовного
дела и обстоятельства
подлежащие
установлению**



имел ли место грабеж,
разбойное нападение или
иное преступление

способ совершения
грабежа или разбойного
нападения

Время, место и иные
обстоятельства
преступления

каковы причины и
условия совершения
преступления

Обстоятель
ства,
подлежащи
е
установлен
ию

что похищено, кому
принадлежит
похищенное; размер
материального ущерба

имелись ли пособники,
подстрекатели,
укрыватели похищенного

Личность потерпевшего;
какие последствия для его
жизни и здоровья повлекло
преступление

кто совершил грабеж
(разбой); если это
группа лиц, то каков ее
состав и роль каждого
участника

ВОПРОС 3.

**Типичные ситуации
первоначального этапа
расследования и
программа действий
следователя**

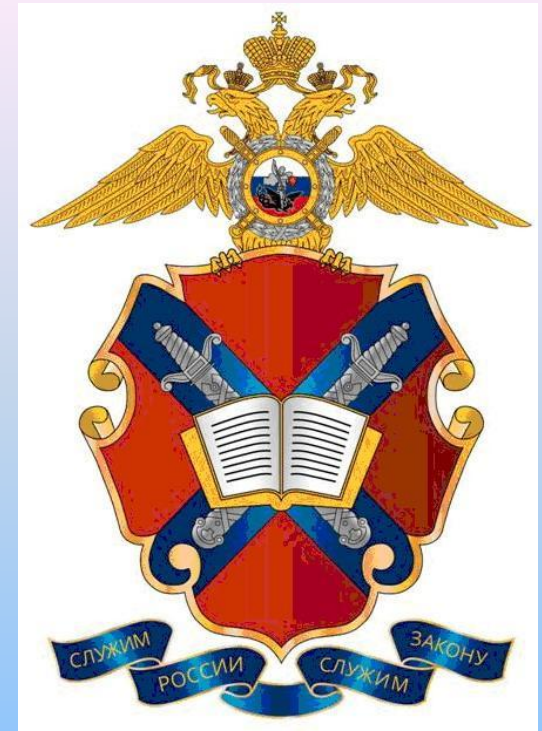

Типичные следственные ситуации первоначального этапа расследования

**1. Лицо, подозреваемое в совершении преступления,
задержано на месте или сразу после его совершения**

**2. Лицо, заподозренное в совершении преступления,
известно, но не задержано**

**3. О грабителе или разбойнике
нет или почти нет сведений**

Программа действий следователя

1. Лицо, подозреваемое в совершении преступления, задержано на месте или сразу после его совершения

Задержание

Личный обыск

Допрос подозреваемого

Осмотр места происшествия

Допрос потерпевшего

Освидетельствование потерпевшего и подозреваемого

Осмотр одежды потерпевшего и подозреваемого

Обыск по месту жительства и работы задержанного

Осмотр и предъявление для опознания изъятых предметов

Назначение экспертиз

Допрос свидетелей-очевидцев и других осведомленных лиц

Программа действий следователя

**2. Лицо, заподозренное в совершении преступления,
известно, но не задержано**

Допрос потерпевшего

Осмотр места происшествия

Освидетельствование потерпевшего

Осмотр одежды потерпевшего

Назначение экспертиз

Допрос свидетелей-очевидцев и других осведомленных лиц

Поручение производства оперативно-розыскных мероприятий

Программа действий следователя

3. О грабителе или разбойнике нет или почти нет сведений

Допрос потерпевшего

Осмотр места происшествия

Освидетельствование потерпевшего

Осмотр одежды потерпевшего

Назначение экспертиз

Допрос свидетелей-очевидцев и других осведомленных лиц

Поручение производства оперативно-розыскных мероприятий

Типичные версии первоначального этапа расследования

1. Преступление совершено при обстоятельствах, которые были сообщены заявителем.

2. Событие, о котором сообщает заявитель, имело место, но содержит признаки другого преступления (например, хулиганства).

3. Преступление имело место, однако, не при тех обстоятельствах, которые, сознательно или добросовестно заблуждаясь, искажает заявитель.

4. Преступления не было, имеет место инсценировка грабежа или разбоя.



Версии

ВОПРОС 4.

Особенности тактики первоначальных и последующих следственных действий



Особенности тактики осмотра места происшествия

Последовательность и основные узлы осмотра места происшествия в жилище



Пути подхода

Подъезд дома

Лестничная площадка

Входная дверь

Запирающие устройства

Элементы корпусной мебели

Дверцы шкафов

Места нахождения похищенного

Предметы, положение которых нарушено

Иные преграды в
помещении

Пути отхода

Особенности тактики осмотра места происшествия

Отсутствие следов преступления там, где они должны были возникнуть

Отсутствие следов транспорта при хищении большого количества вещей

Негативные обстоятельства, выявляемые в ходе осмотра

Наличие не нарушенного слоя пыли в местах, где якобы лежали похищенные вещи

Признаки взлома преграды изнутри помещения и т.д.

Допрос потерпевшего

Предмет допроса

Где, когда и при каких обстоятельствах совершено преступление

Как потерпевший оказался на данном месте, бывает ли он там регулярно

Что предшествовало совершению преступления

Кто мог знать о наличии определенных ценностей у потерпевшего

Сколько было нападавших, их внешние признаки

В чем выразились насильственные действия в отношении потерпевшего

Какое оружие (предметы) и каким образом использовали преступники

Как они общались между собой, какие имена или клички произносили

Какие транспортные средства использовались

Как преступники проникали на место происшествия и как покидали его

Кого и на основании чего потерпевший подозревает в его совершении

Как вел себя потерпевший и во время нападения и после него

Какие повреждения были причинены потерпевшему

Какие повреждения могли остаться на теле и одежде преступников

Что конкретно было похищено

Каковы приметы похищенных вещей

Каков размер причиненного материального ущерба

Находился ли кто-либо еще на месте происшествия

Наиболее характерные экспертизы

	Судебно- медицинская экспертиза потерпевшего и Судебно- медицинская экспертиза вещей	
	Судебная экспертиза веществ, материалов и изделий	
	Судебно- товароведческа я экспертиза	
	Судебно- психиатрическ ая экспертиза	
	Криминалисти ческие экспертизы	

Наиболее характерные экспертизы

**Криминалистические
экспертизы**

**Судебно-
трасологическая
экспертиза**

**Дактилоскопическая
экспертиза**

**Судебно-
баллистическая
экспертиза**

**Судебная
экспертиза
холодного
оружия**