

ГБОУ СПО «Белгородский педагогический  
колледж»

*«Оригами. Заяц»*

Выполнила: студентка  
21Нк группы  
Гасымова Айнура  
Гасымовна

Белгород 2013г

# Что такое оригами

ящ.

бумаги



бумага

# История оригами

- Существует множество версий происхождения оригами. Одно можно сказать наверняка — по большей части это искусство развивалось в Японии. Существует множество версий происхождения оригами. Одно можно сказать наверняка — по большей части это искусство развивалось в Японии. Оригами стало значительной частью японских церемоний уже к началу периода Хэйан. Самураи обменивались подарками, украшенными носи, своего рода символами удачи, сложенными из бумажных лент. Сложенные из бумаги бабочки использовались во время празднования свадеб синто и представляли жениха и невесту.
- Однако, независимые традиции складывания из бумаги, хоть и не столь развитые, как в Японии, существовали среди прочего в Китае, Корее, Корее, Германии, Корее, Германии и Испании, Корее, Германии и Испании. Европейские традиции складывания из бумаги менее документированы, чем восточные, однако известно, что технология изготовления бумаги достигла арабов около 8 века н.э., Мавры принесли бумагу в Испанию около 11 века. С этого времени в Испании и с 15 века в Германии начало развиваться складывание бумаги [2]. Как и в Японии, в Европе складывание из бумаги тоже было частью церемоний. Обычай складывать особым образом свидетельства о крещении был популярен в центральной Европе в 17-18 вв. К 17 веку в Европе существовал целый ряд традиционных моделей: Испанская Пахарита, шляпы, лодки и домики. В начале 19 века Фридрих Фрёбель сделал огромный вклад в развитие складывания из бумаги, предложив это занятие в качестве обучающего в детских садах для развития детской моторики [2].

# Виды и техники оригами

## Модульное оригами

Одной из популярных разновидностей оригами является модульное оригами, в котором целая фигура собирается из многих одинаковых частей (модулей). Одной из популярных разновидностей оригами является модульное оригами, в котором целая фигура собирается из многих одинаковых частей (модулей). Каждый модуль складывается по правилам классического оригами из одного листа бумаги, а затем модули соединяются путём вкладывания их друг в друга, появляющаяся при этом сила трения. Одной из популярных разновидностей оригами является модульное оригами, в котором целая фигура собирается из многих одинаковых частей (модулей). Каждый модуль складывается по правилам классического оригами из одного листа бумаги, а затем модули соединяются путём вкладывания их друг в друга, появляющаяся при этом сила трения не даёт конструкции распаться. В технике модульного оригами часто делают коробочки, плоские и объёмные звезды, объекты шарообразной формы, которые в России получили не совсем точное название кусудама, так как первоначально кусудама предполагала сшивание модулей в шар.

**Простое оригами** — стиль оригами, придуманный британским — стиль оригами, придуманный британским оригамистом Джоном Смитом, и который ограничен использованием только складок горой и долиной. Целью оригами является облегчение занятий неопытным оригамистам, а также людям с ограниченными двигательными навыками. Данное выше ограничение означает невозможность многих (но не всех) сложных приёмов, привычных для обычного оригами, что вынуждает к разработке новых методов, дающих сходные эффекты.

**Развёртка** (англ. *crease pattern; pattern складок*) — один из видов диаграмм оригами, представляющий собой чертёж, на котором изображены все складки базовой формы модели, и далее остается только придать ей вид, согласно модели фотографии автора. Складывание по развёртке сложнее складывания по традиционной схеме, однако, данный метод даёт не просто информацию, как сложить модель, но и как она была придумана — дело в том, что развёртки используются при разработке новых моделей оригами. Последнее также делает очевидным факт отсутствия для некоторых моделей иных диаграмм, кроме развёртки.

Акирой Ёсидзавой

ЖИВОТНЫХ ЦВЕТОВ

бумага

клей



# Условные знаки

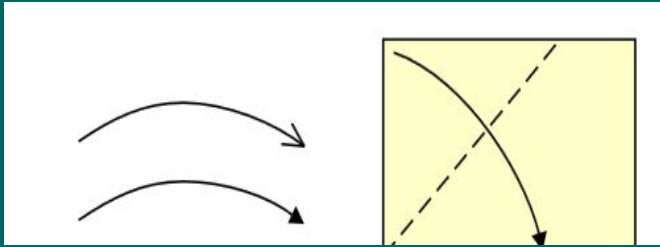

Сгиб долиной,  
линия сгиба долиной.



Сгиб горой,  
линия сгиба горой .

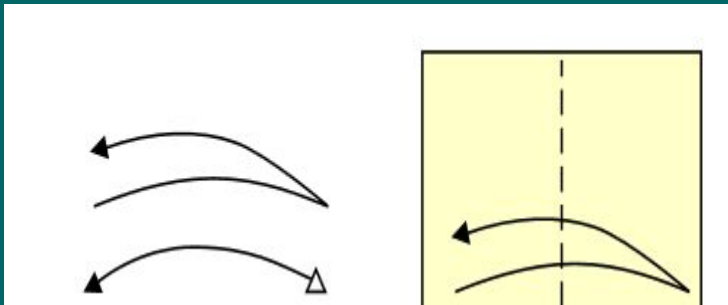

Перегнуть долиной.

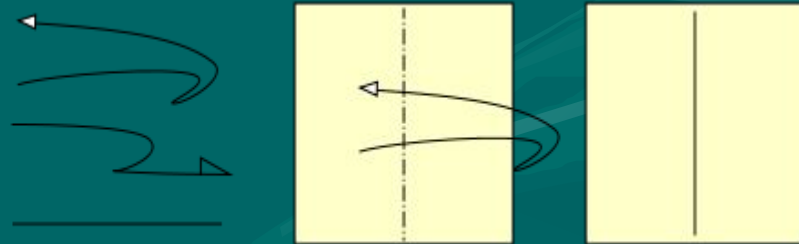

Перегнуть горой,  
существующая линия.

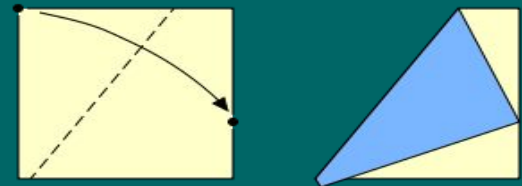
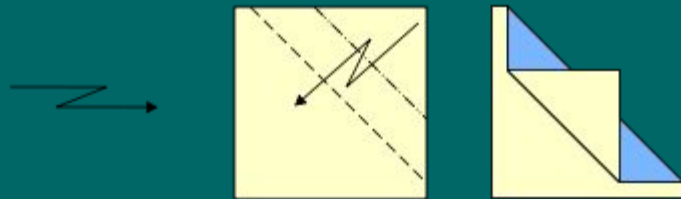

Складка-молния  
(комбинация спигов долиной и горой).

Совместить  
отмеченные точки.

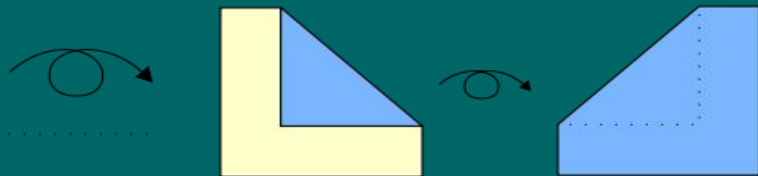

Перевернуть фигуру,  
невидимая линия.

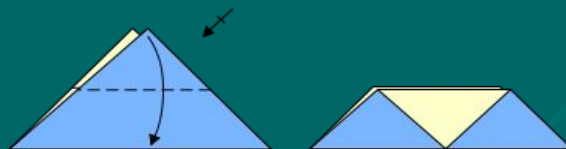

Вогнуть внутрь.

Повторить действие (сбоку или сзади)  
один, два или три раза.

# Фотогалерея





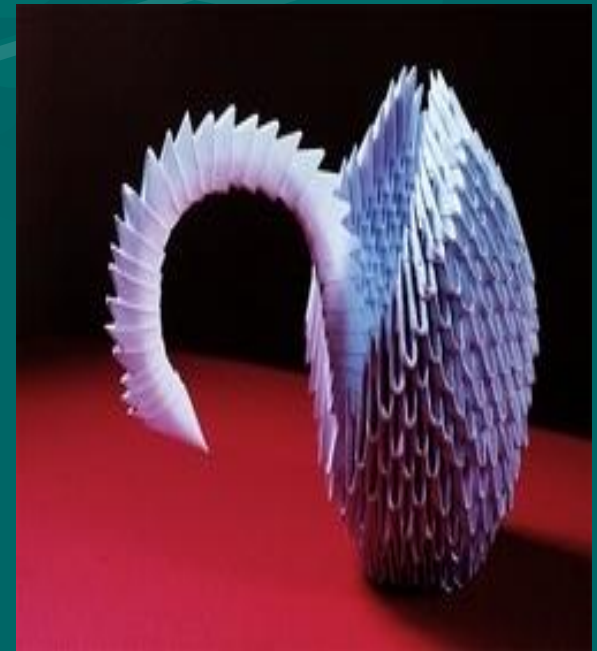

# 1. Сделайте перегиб по диагонали

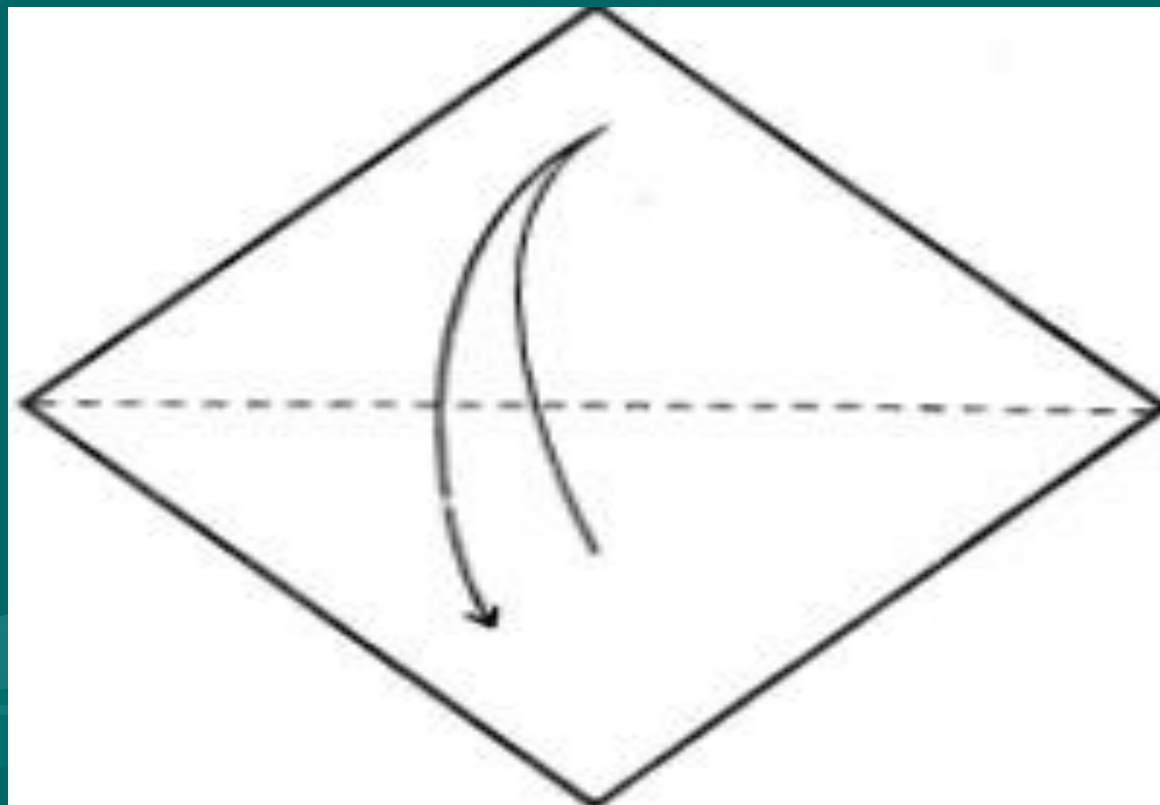

## 2. Согните углы к перегибу.

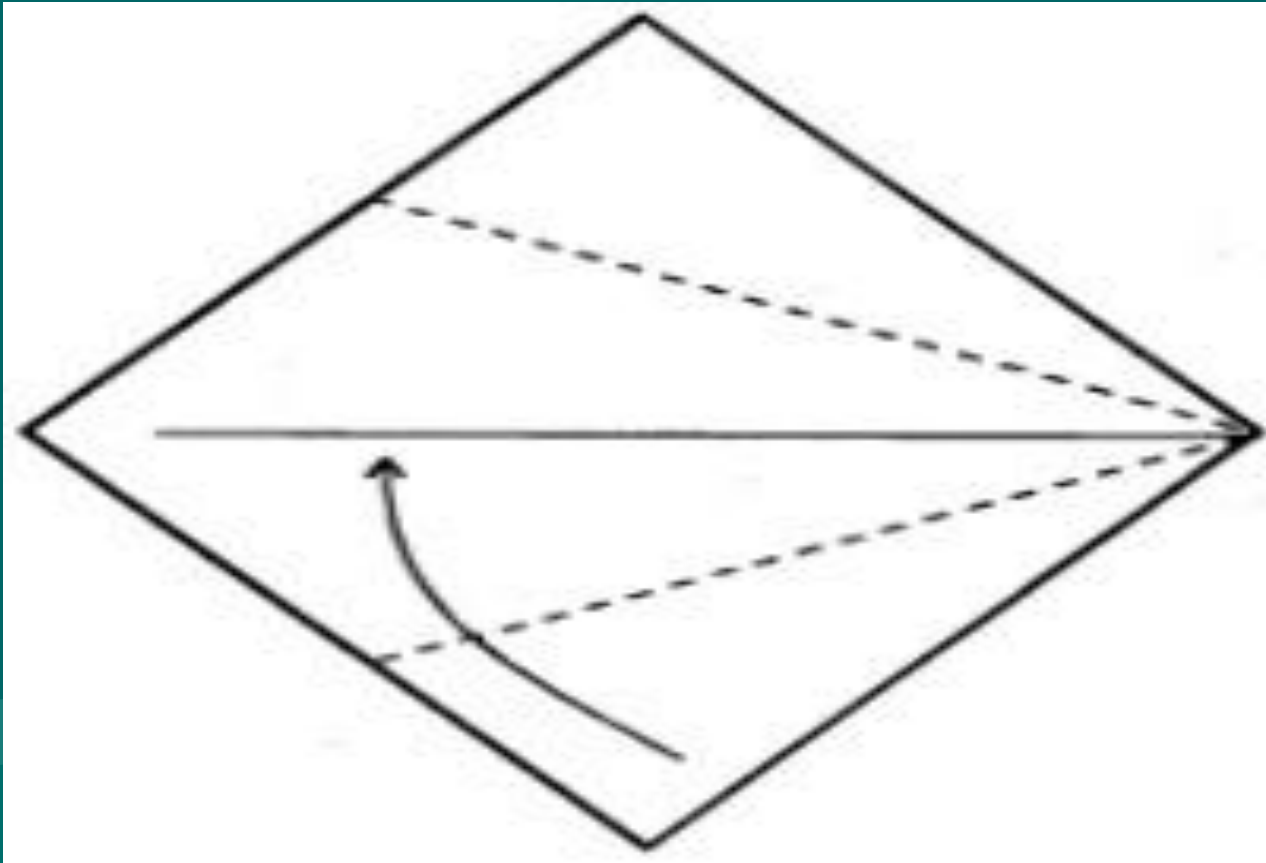

### 3. Загните выступающий угол.

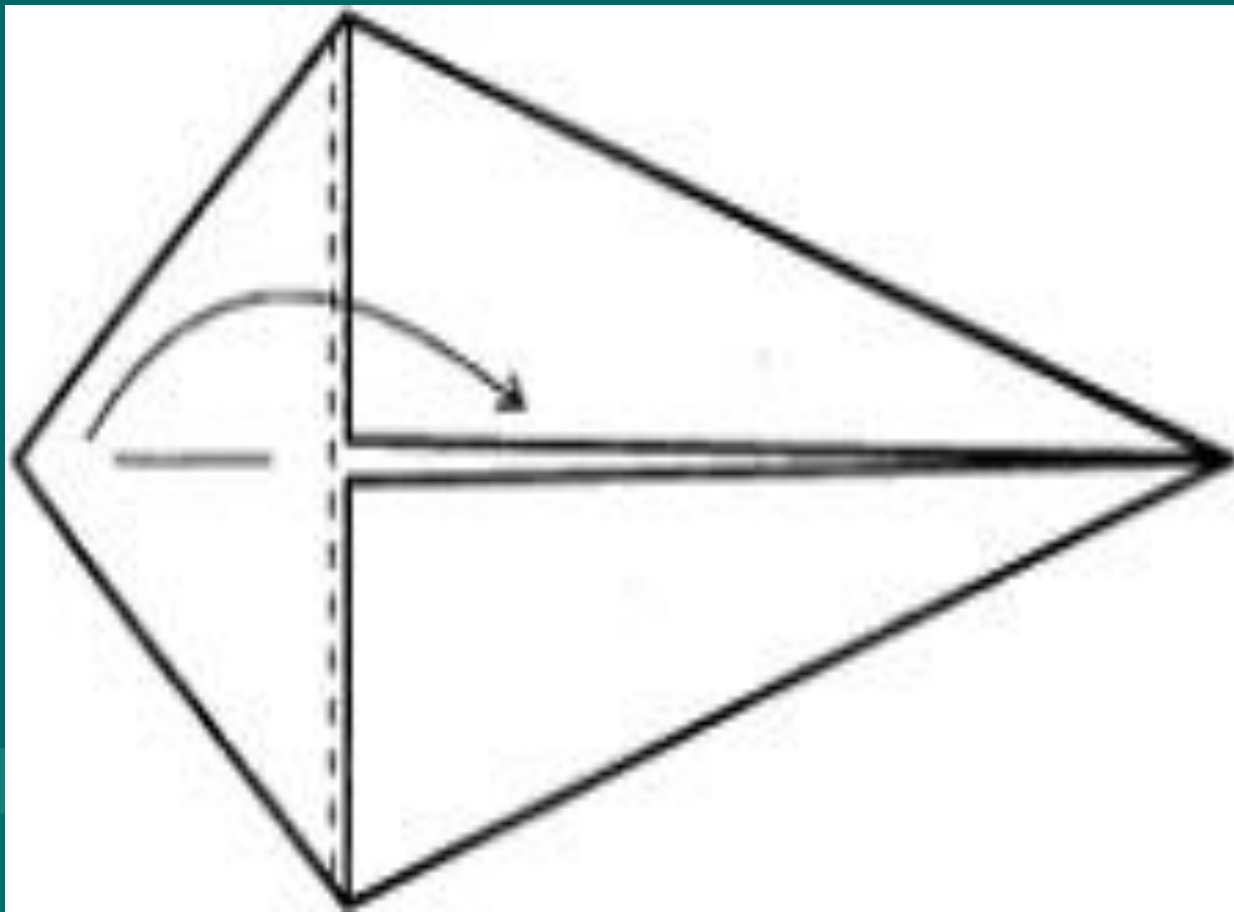

# 4. Отогните угол назад по пунктиру.

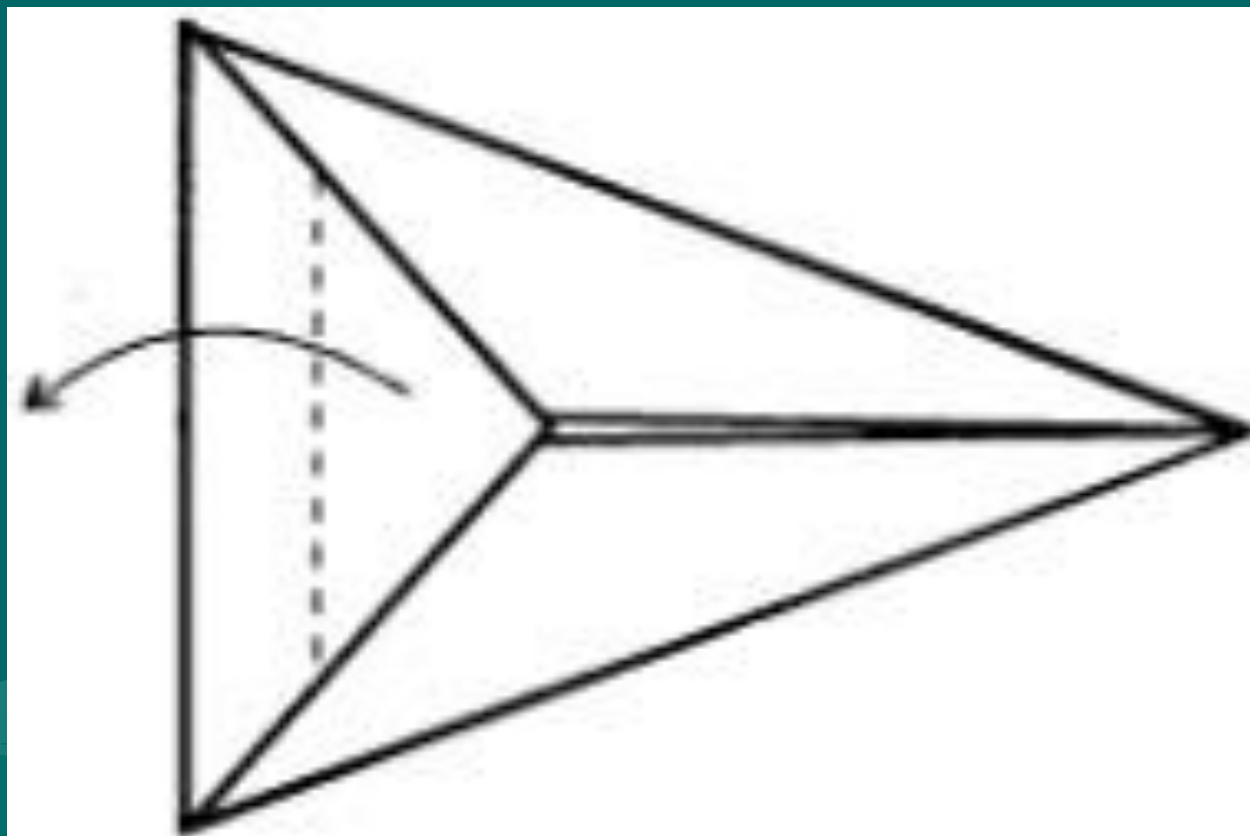

## 5. Боковые уголки загните наискосок.

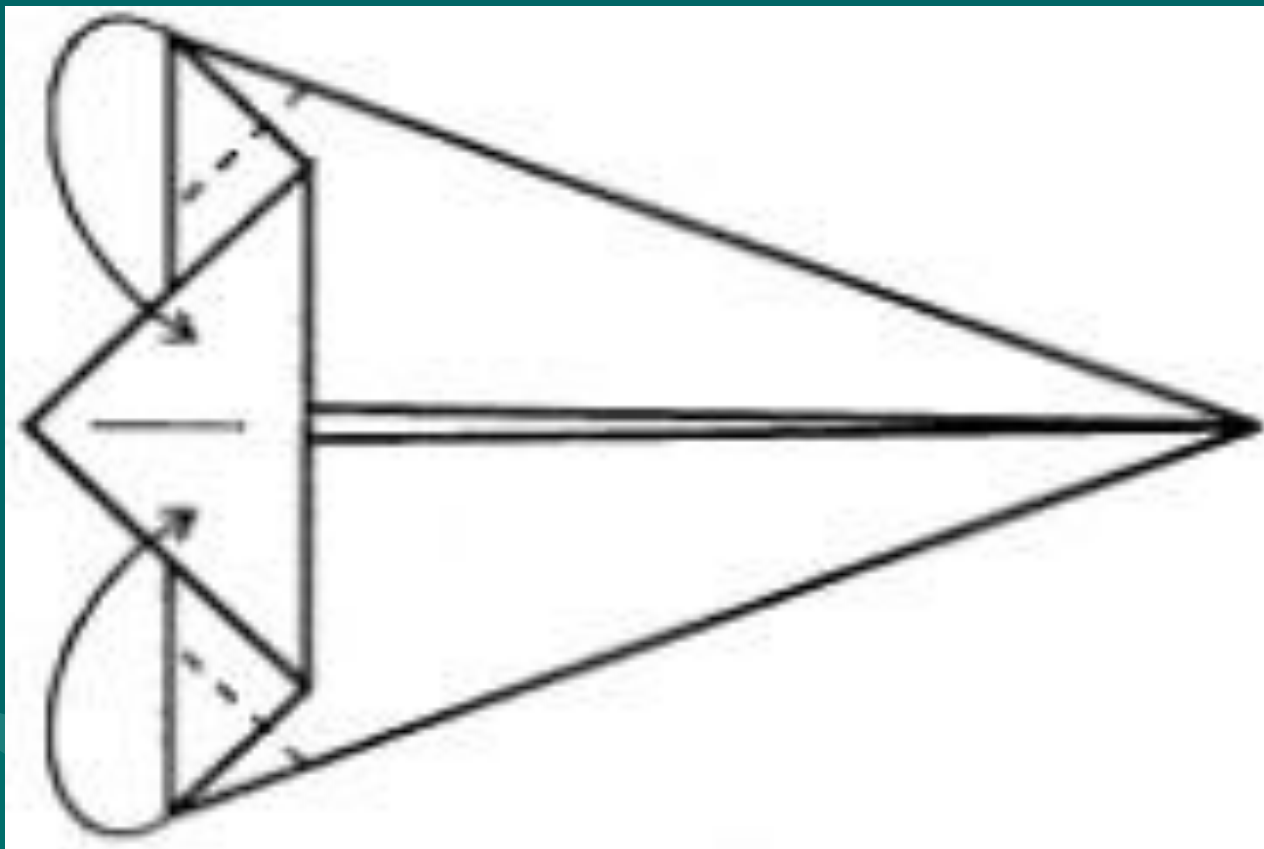

## 6. Переверните фигуру.

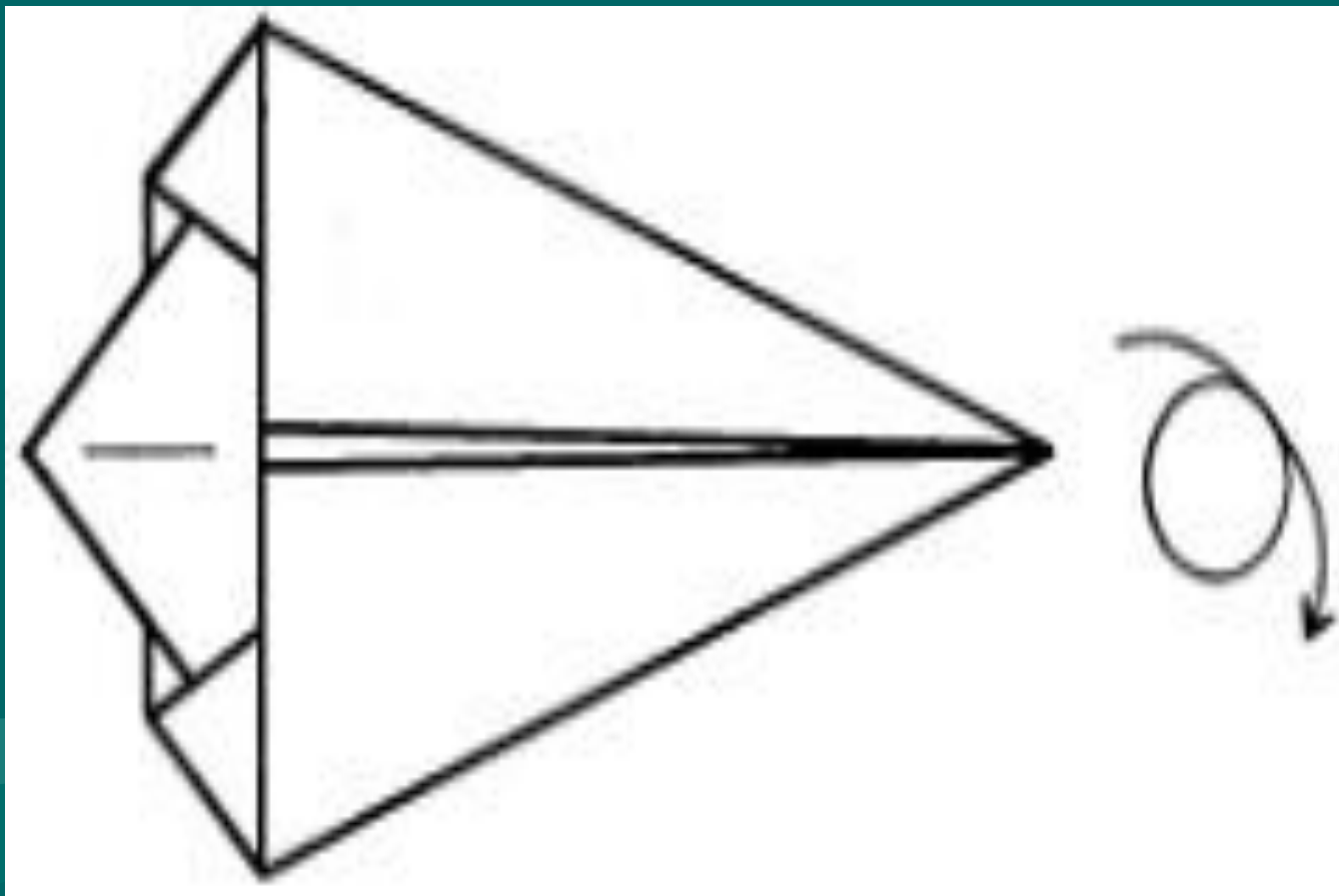

# 7. Согните угол до противоположной ЛИНИИ.

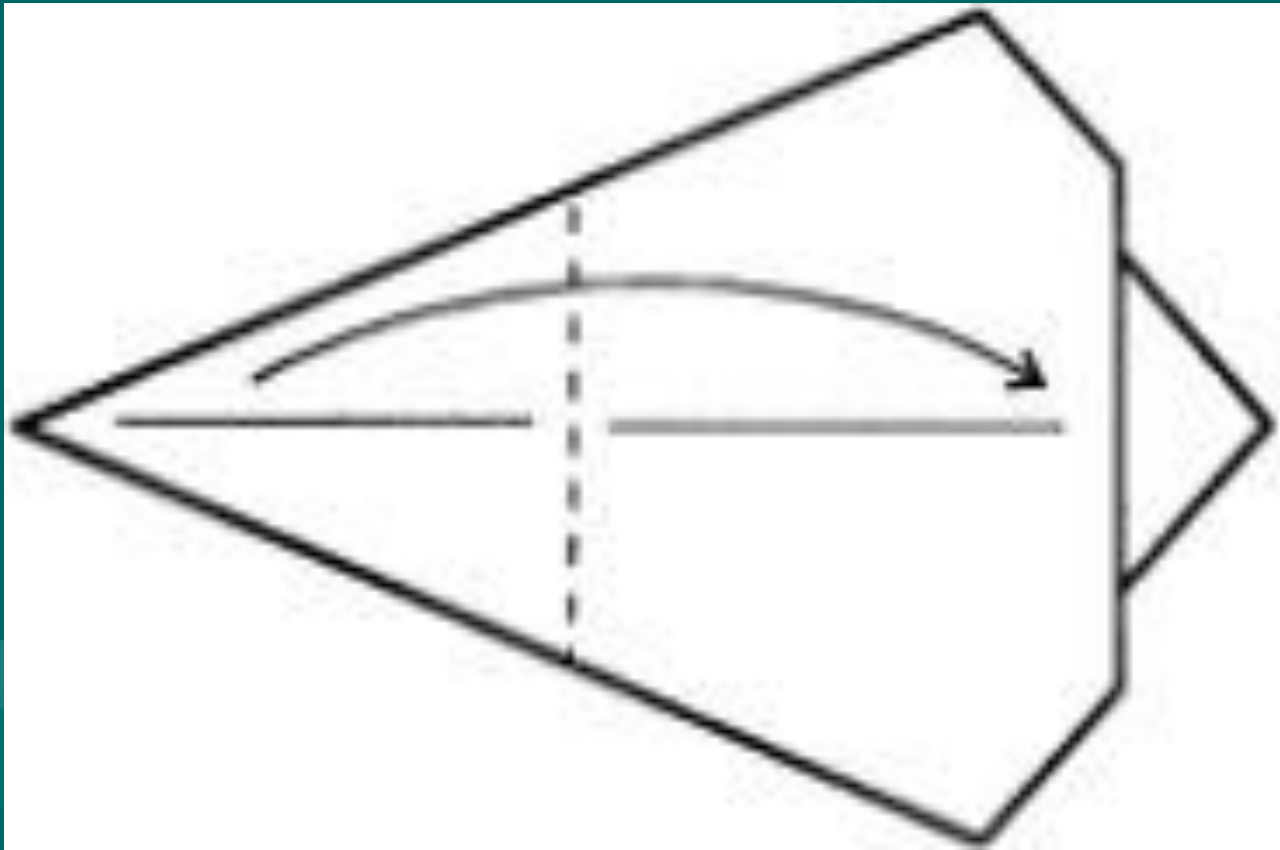



8. Сложите пополам от себя.

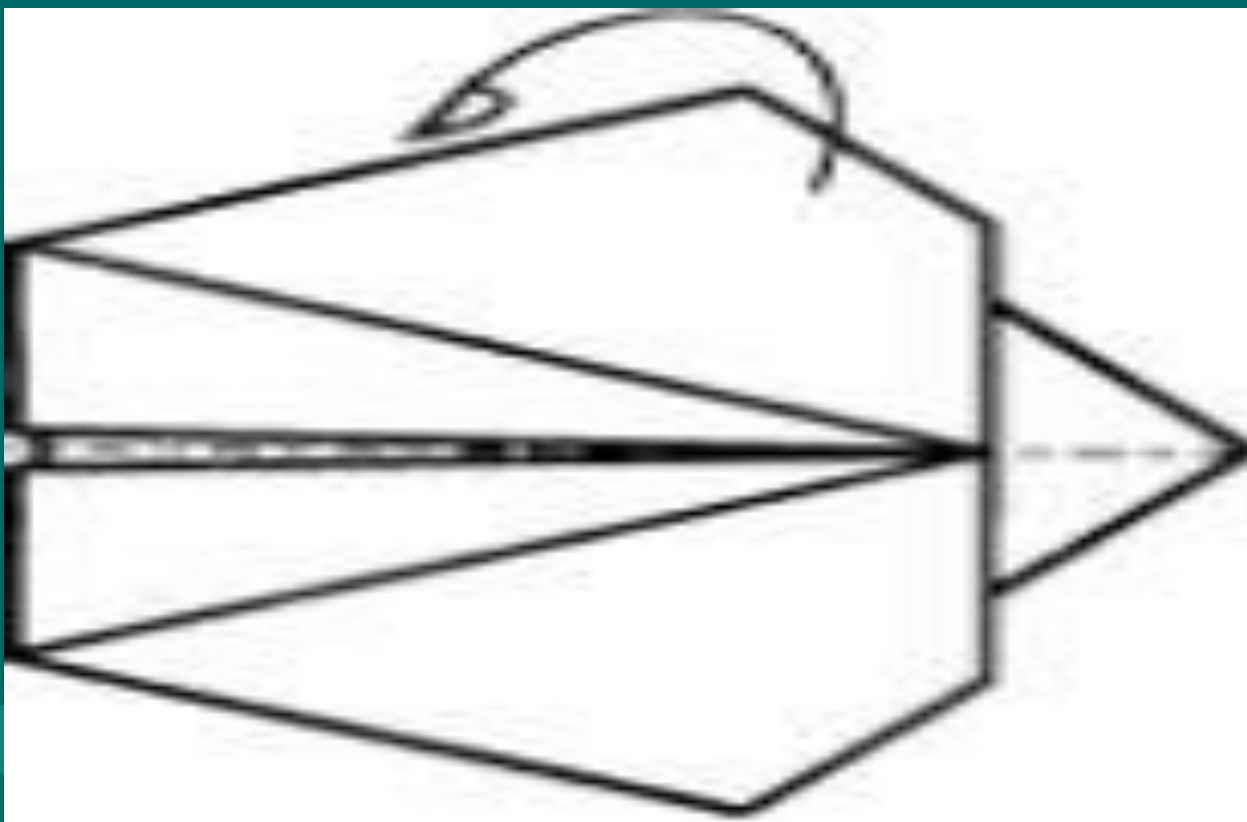

## 9. Выдвиньте «уши».

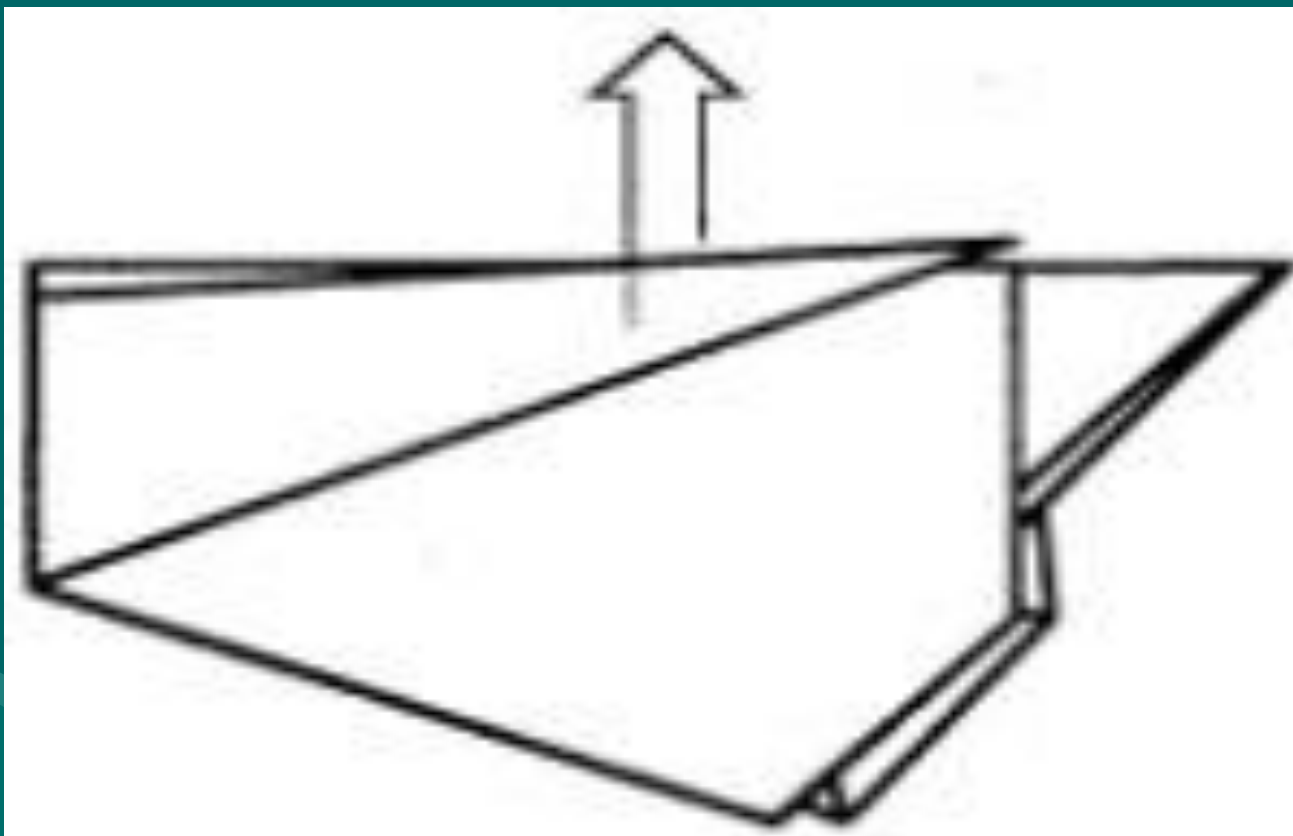

10. Надрежьте ножницами.

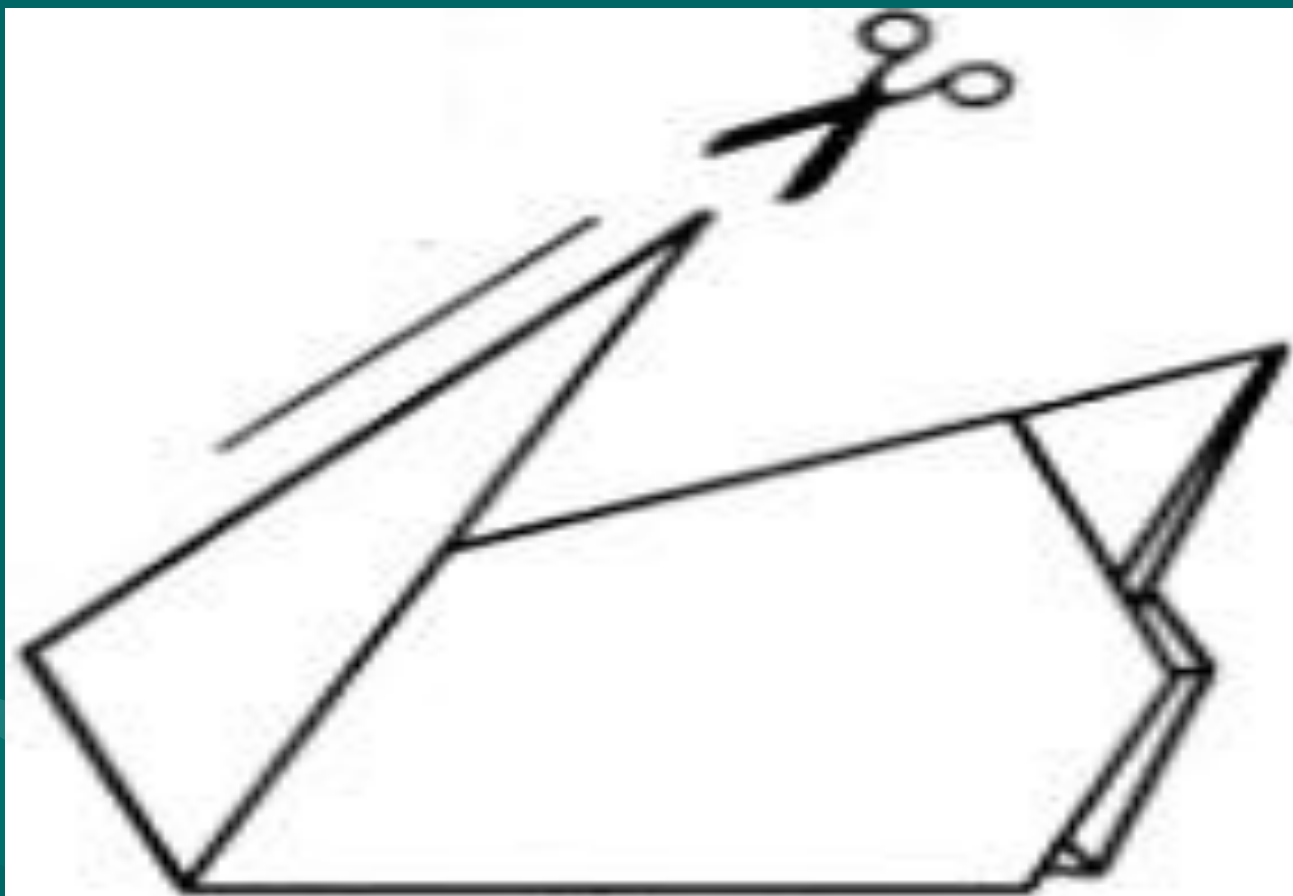

# 11. Отогните наискосок.

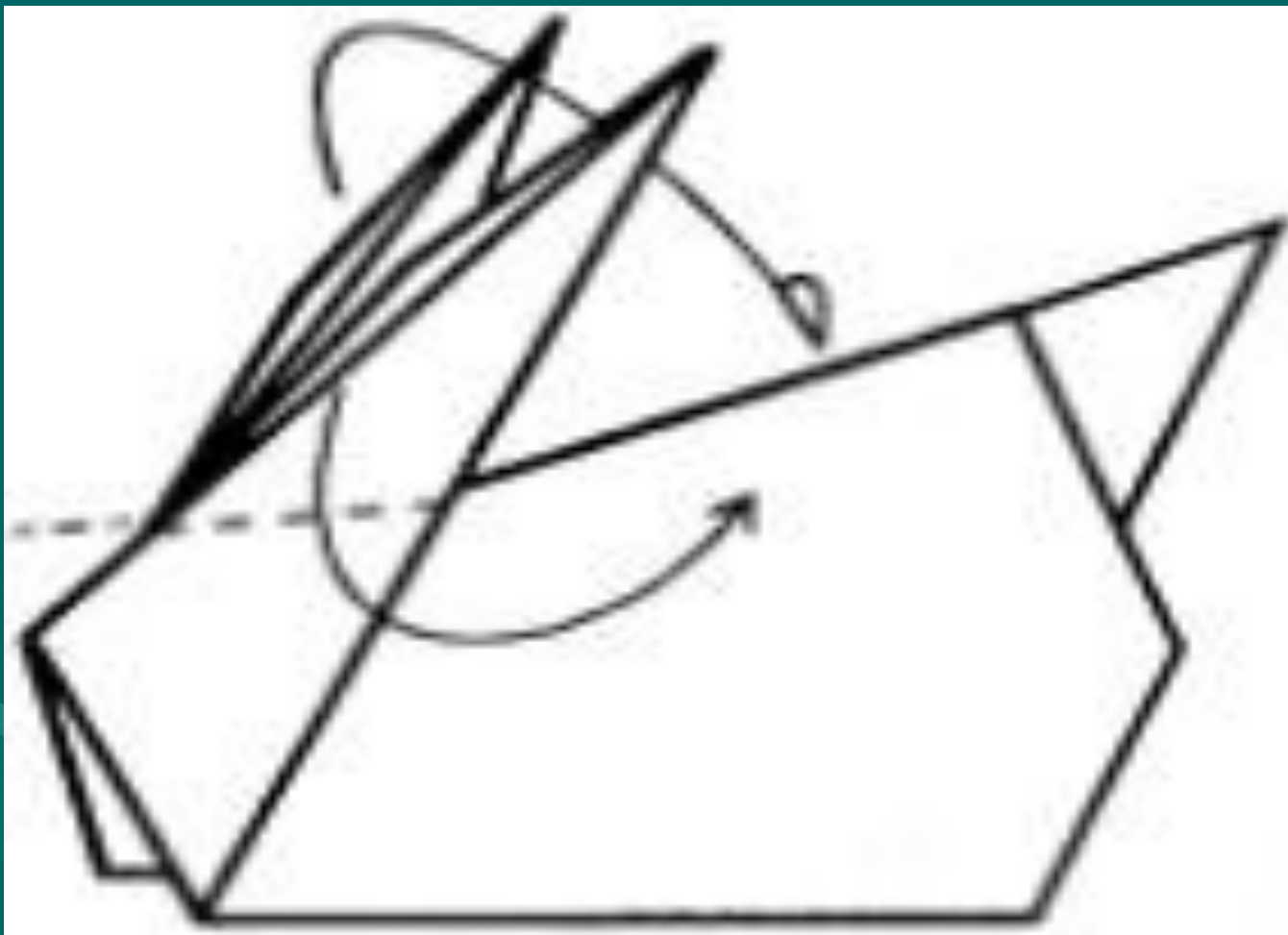

## 12. Расширьте «ушко».

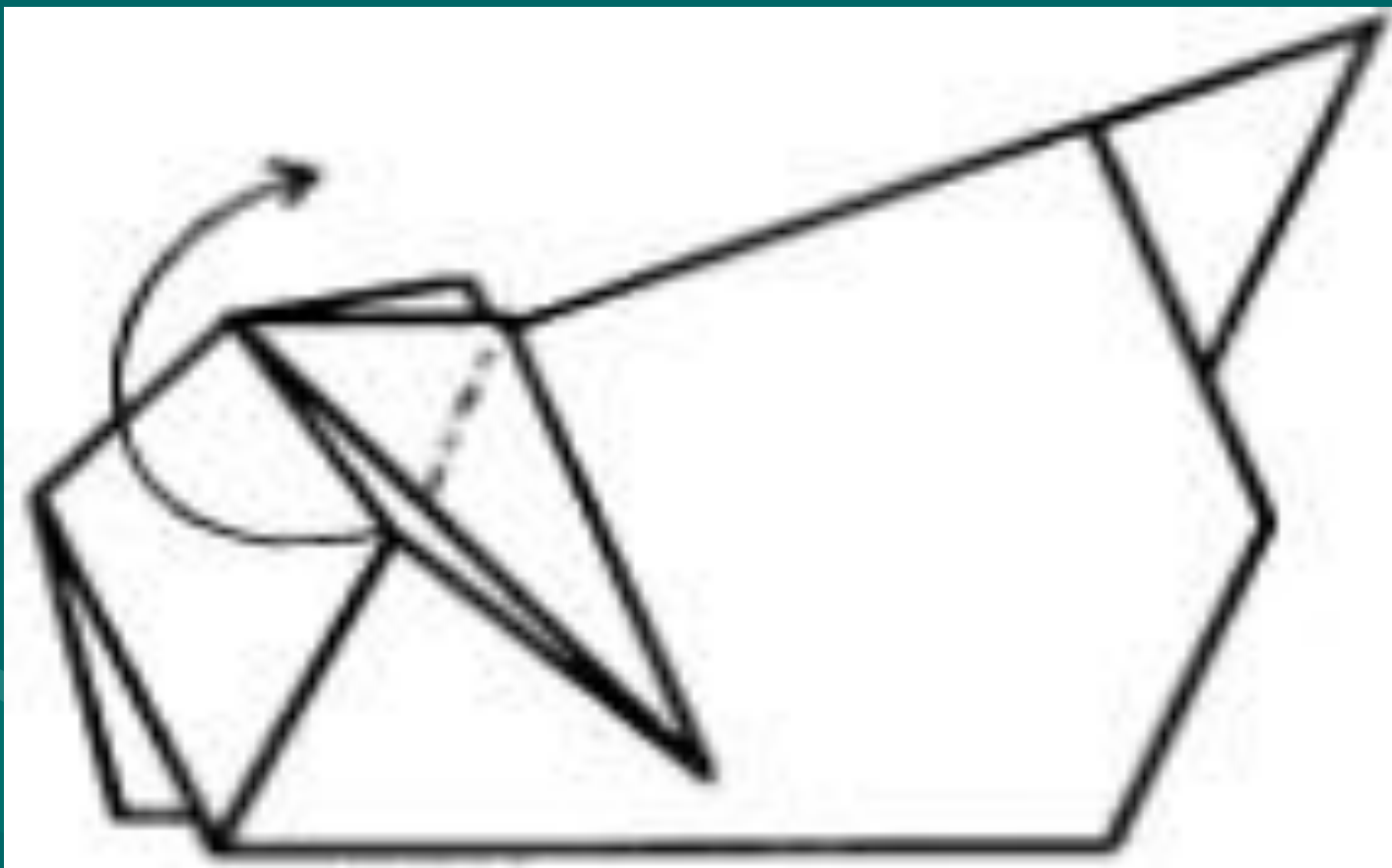

13. Расправьте и загните «ушко»,  
придайте зайцу объём.

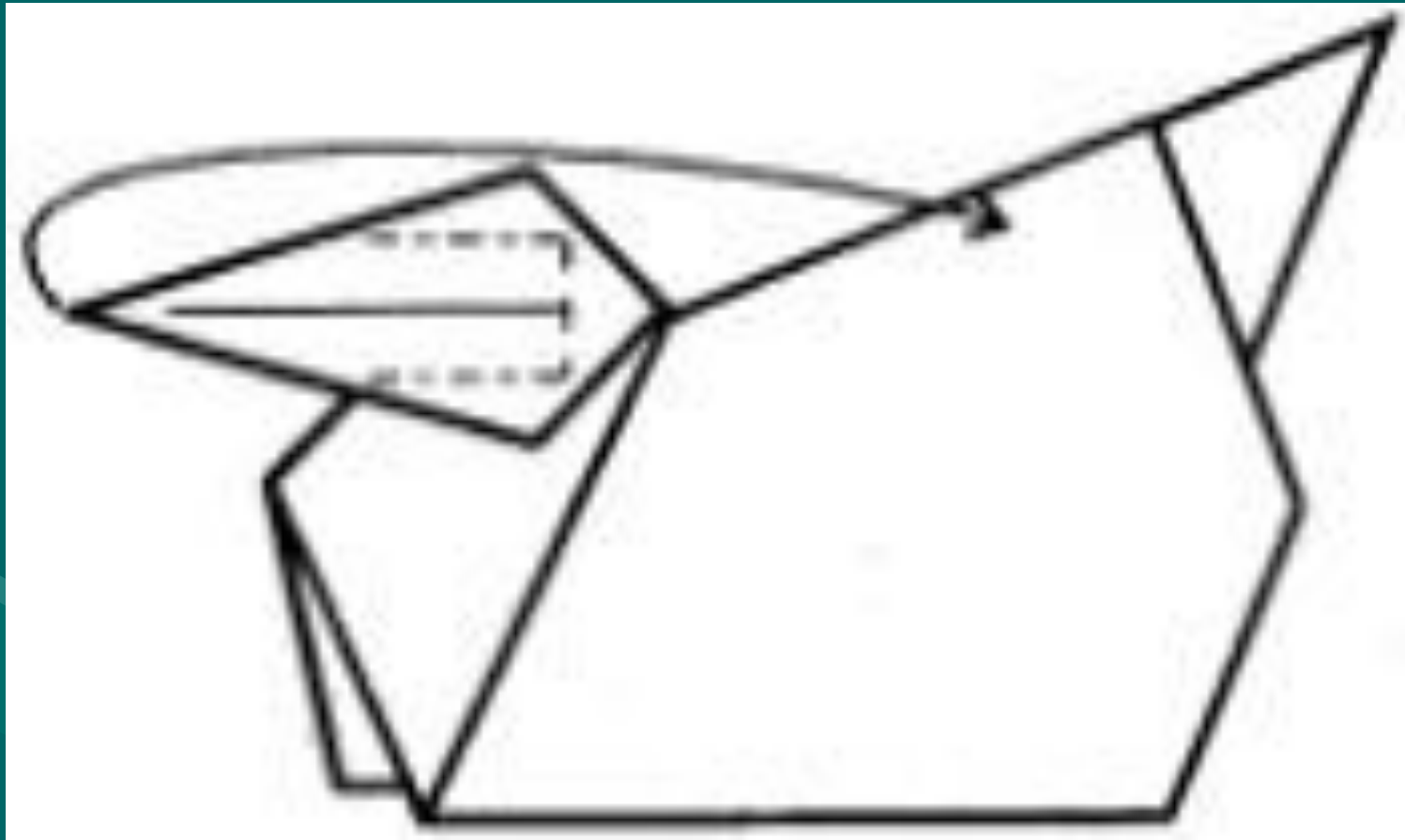

14. Сделайте второе «ушко».

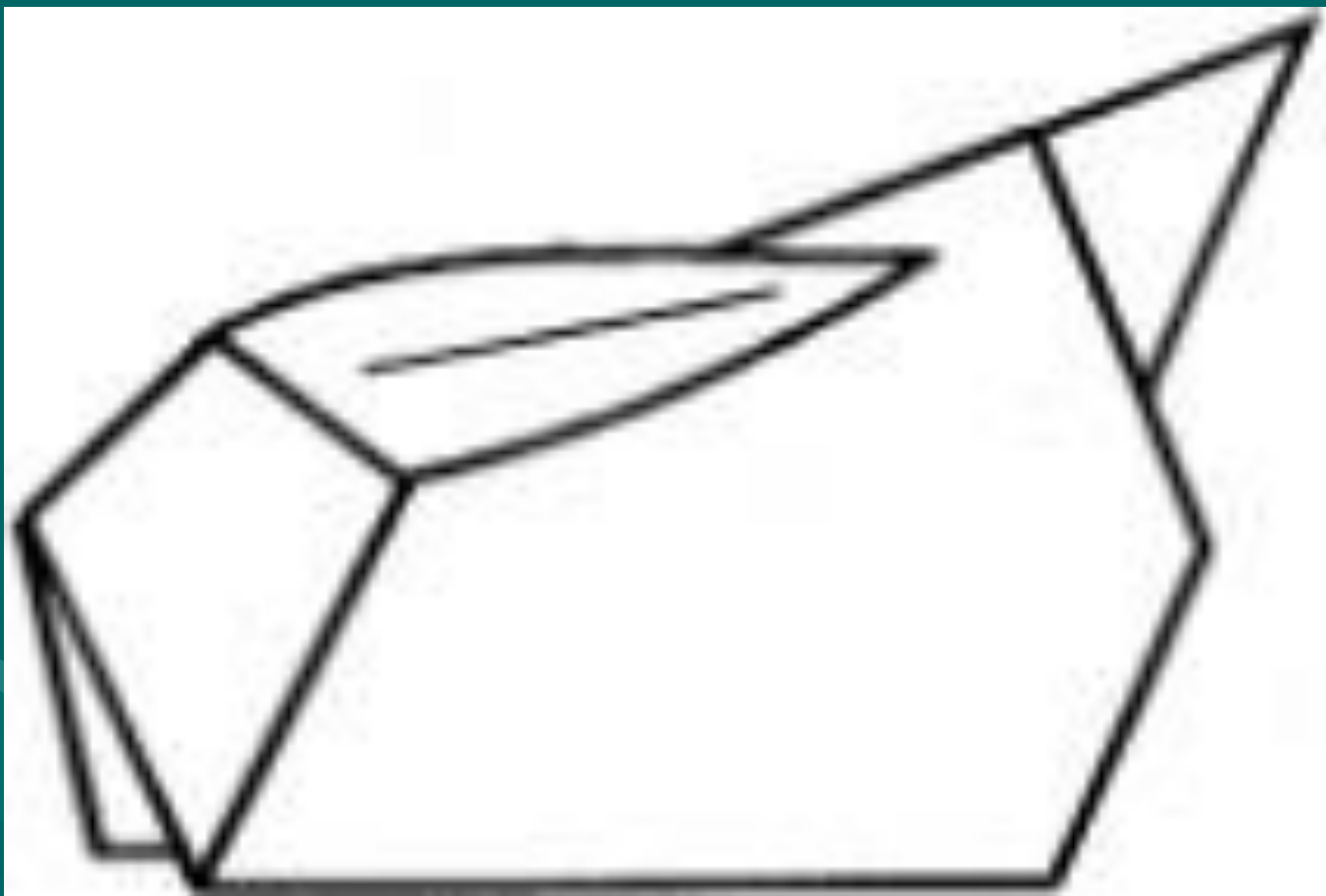

# 15. Оригами заяц готов.

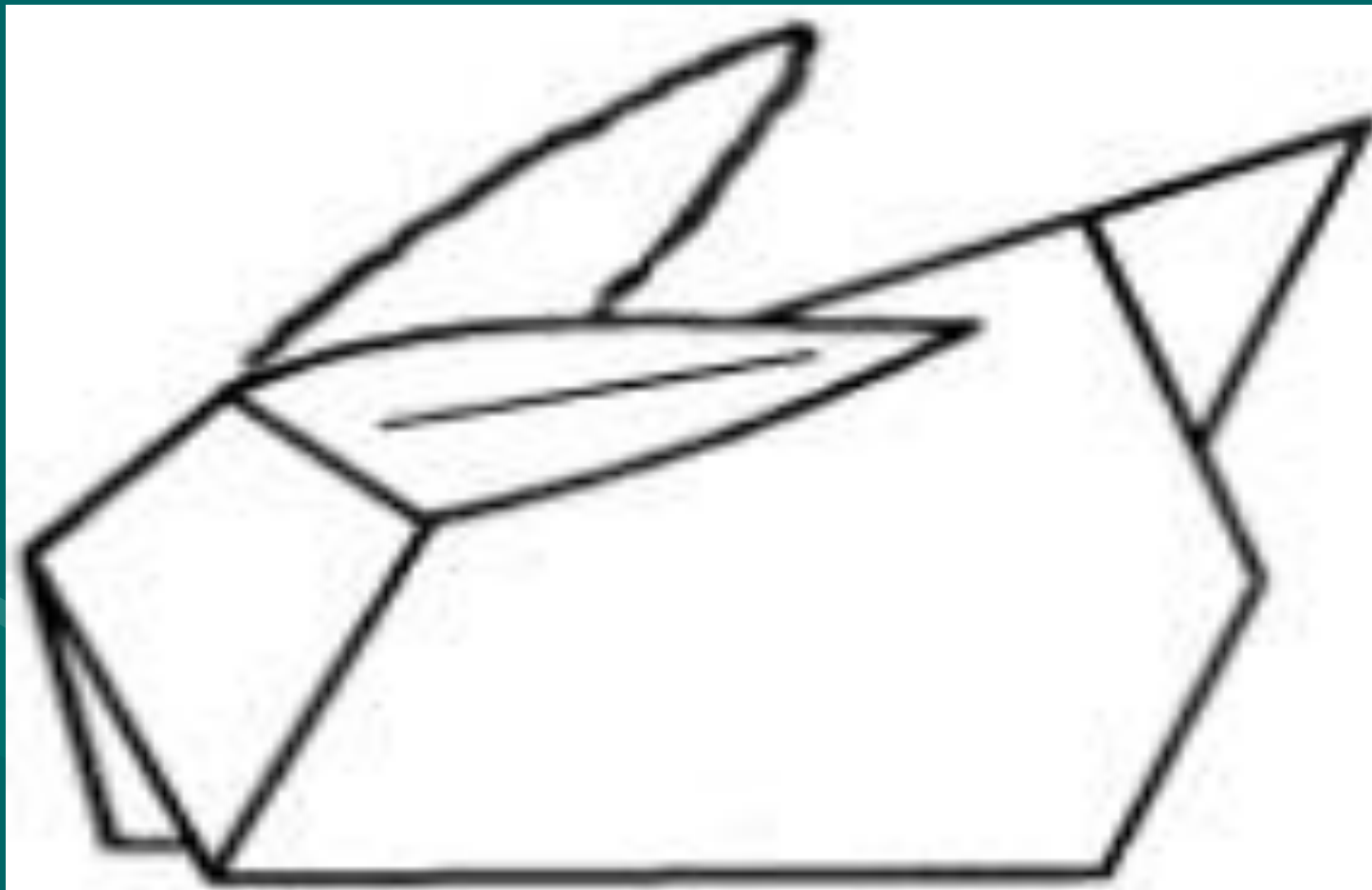



# Оригами заяц

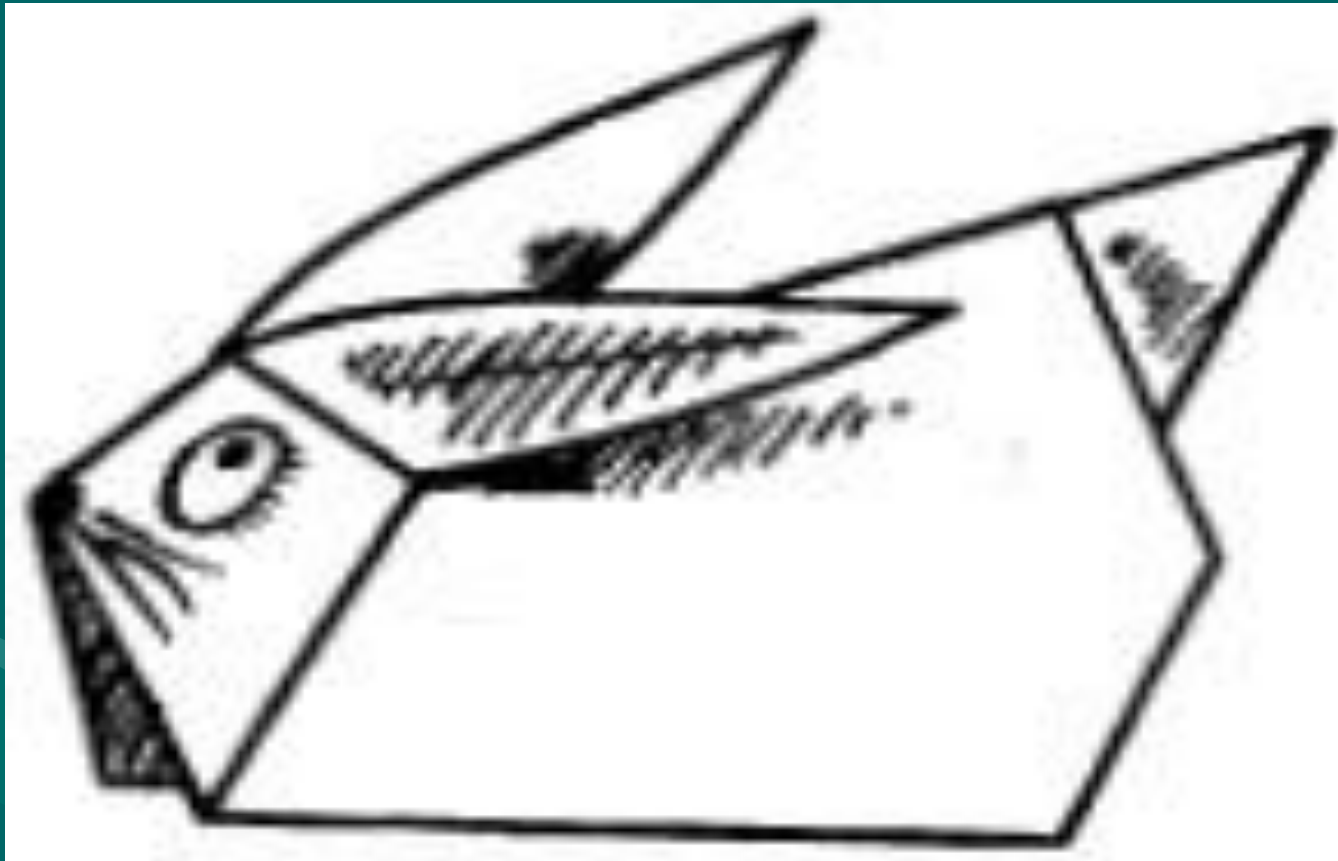

# Выводы

Таким образом мы сделаем вывод о том, что оригами – это интересный вид искусства. Техника оригами активизирует мыслительные процессы, способствует концентрации внимания, развивает мелкую моторику пальцев. Эта один из способов познания себя и окружающего мира.

Фигурка оригами – это знак, а знак визуальный символ имеет колоссальное значение в современном мире.