

PEB-220/380 50Гц

PE L1 L2 L3 N

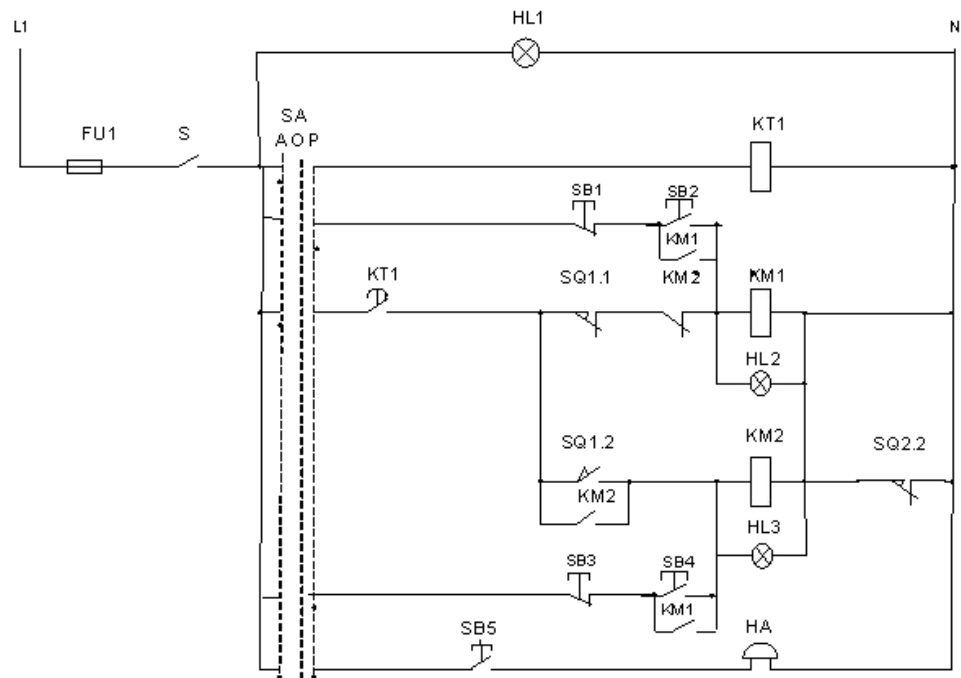
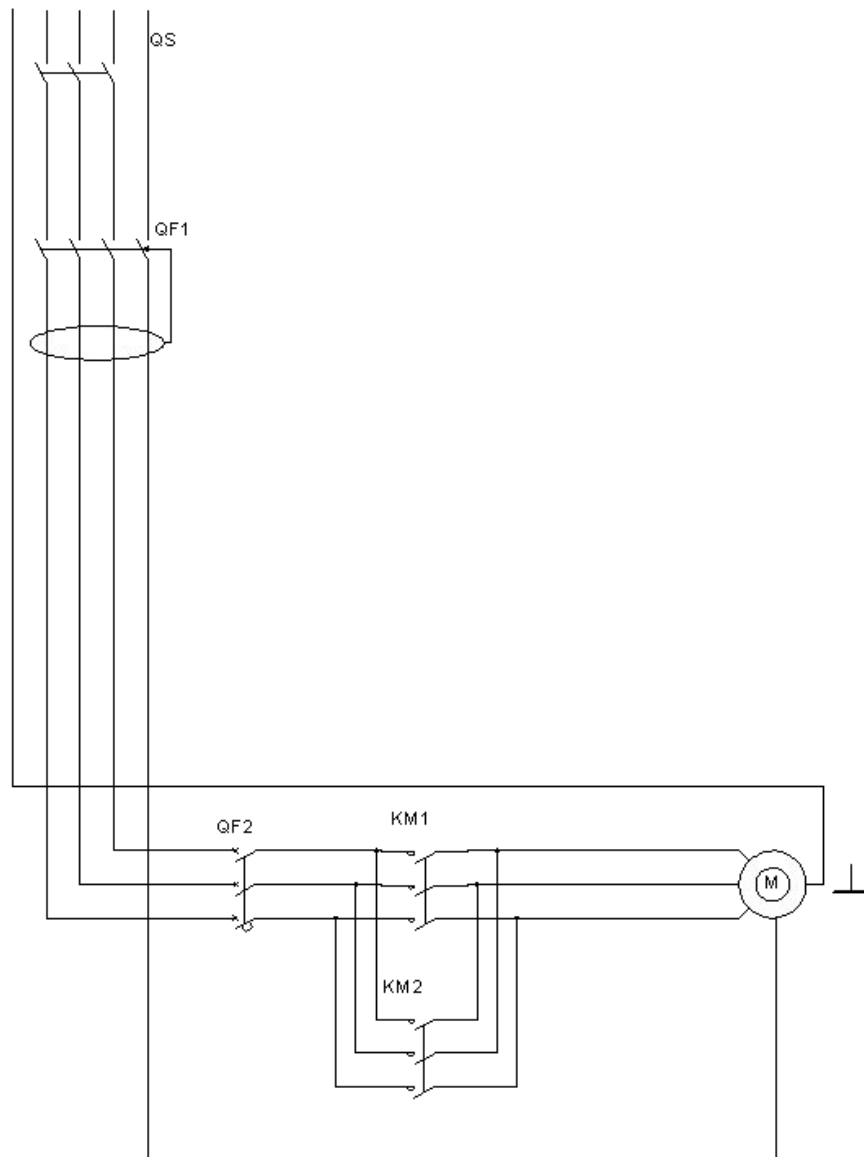

Электрическая принципиальная схема управления облучающей установкой

Распределить аппараты, изображенные на электрической принципиальной схеме по местам установки

- По месту
- В ящике управления:
  - на монтажной панели
  - на фасадной панели
  - на боковой панели

Монтажная  
панель

Фасадная панель

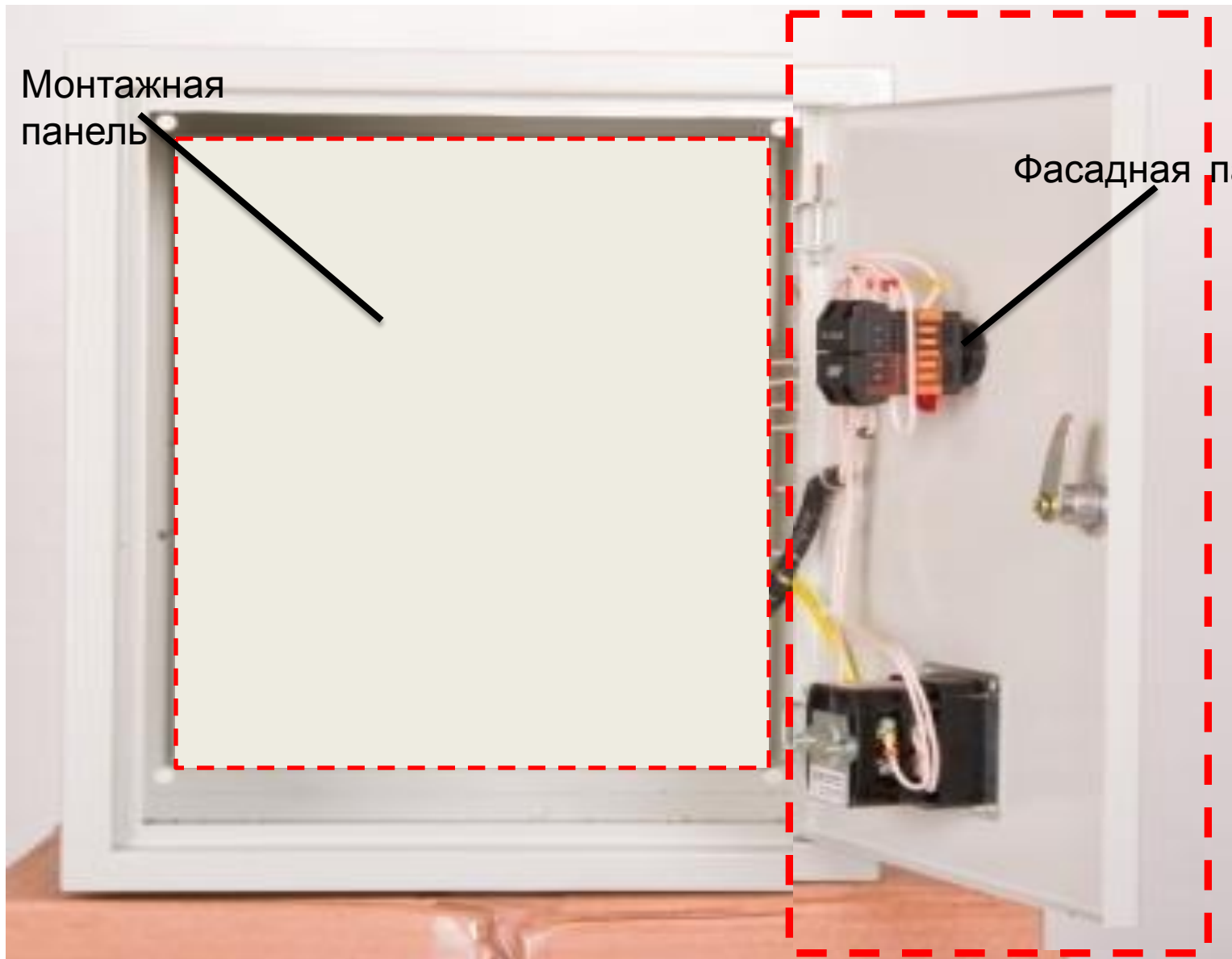

# РАСПРЕДЕЛЕНИЕ

N3PE ~50Гц 220/380

PE A B C N

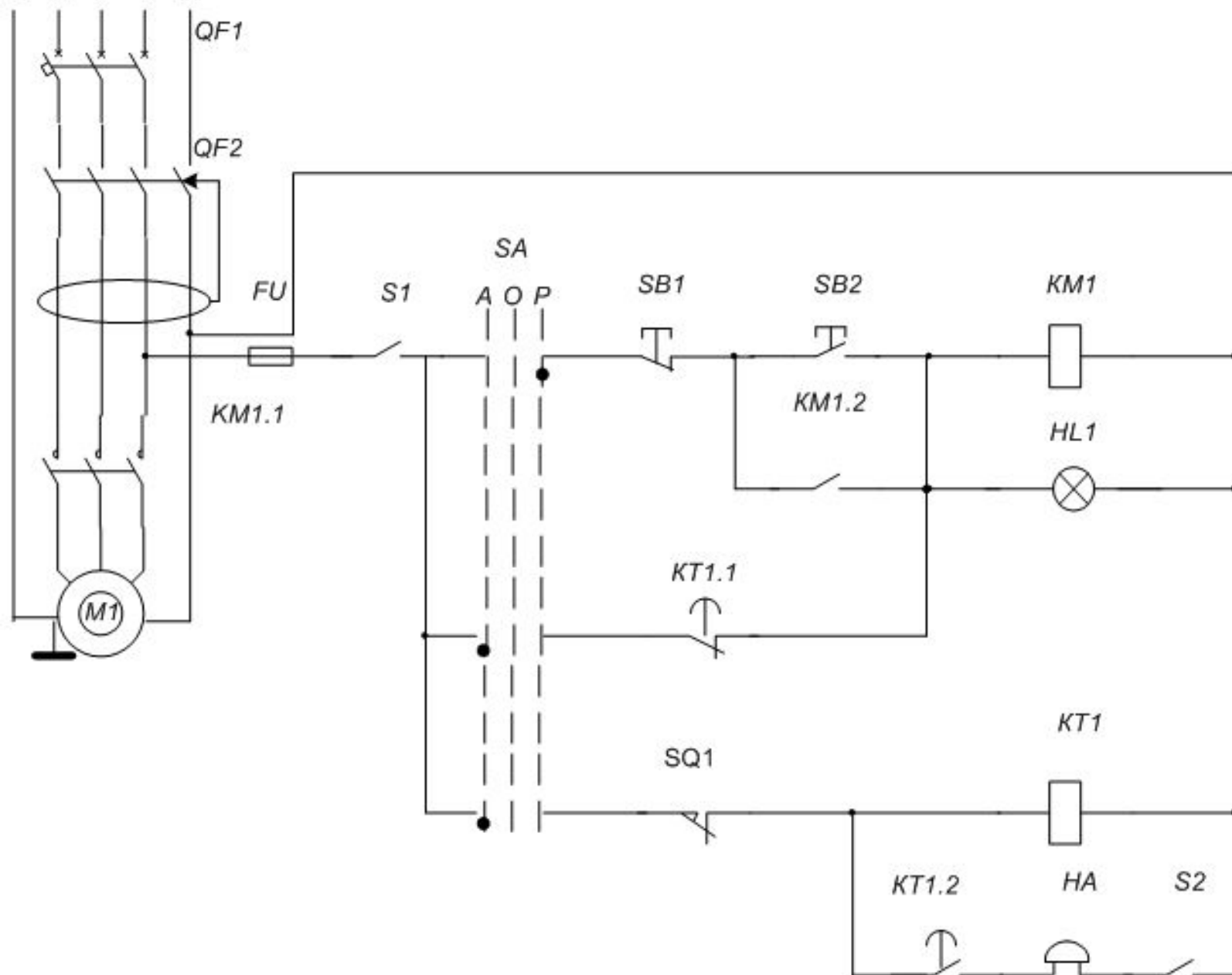

Обозначение	Место размещения			
	Вне ящика управления	В ящике управления		
		На фасадной панели	На монтажной панели	На боковой панели
QF1, 2				
KM1				
FU				
КТ				
S 1, 2				
SA				
HL 1				
SB1, 2				
HA				
SQ 1				
M1				

ПРОСТАНОВКА  
КОНТАКТНЫХ  
СОЕДИНЕНИЙ

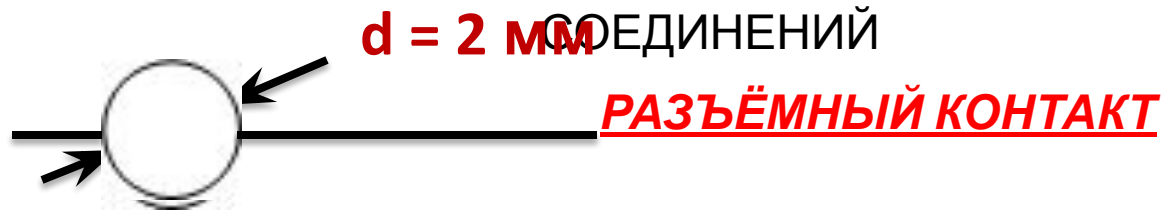

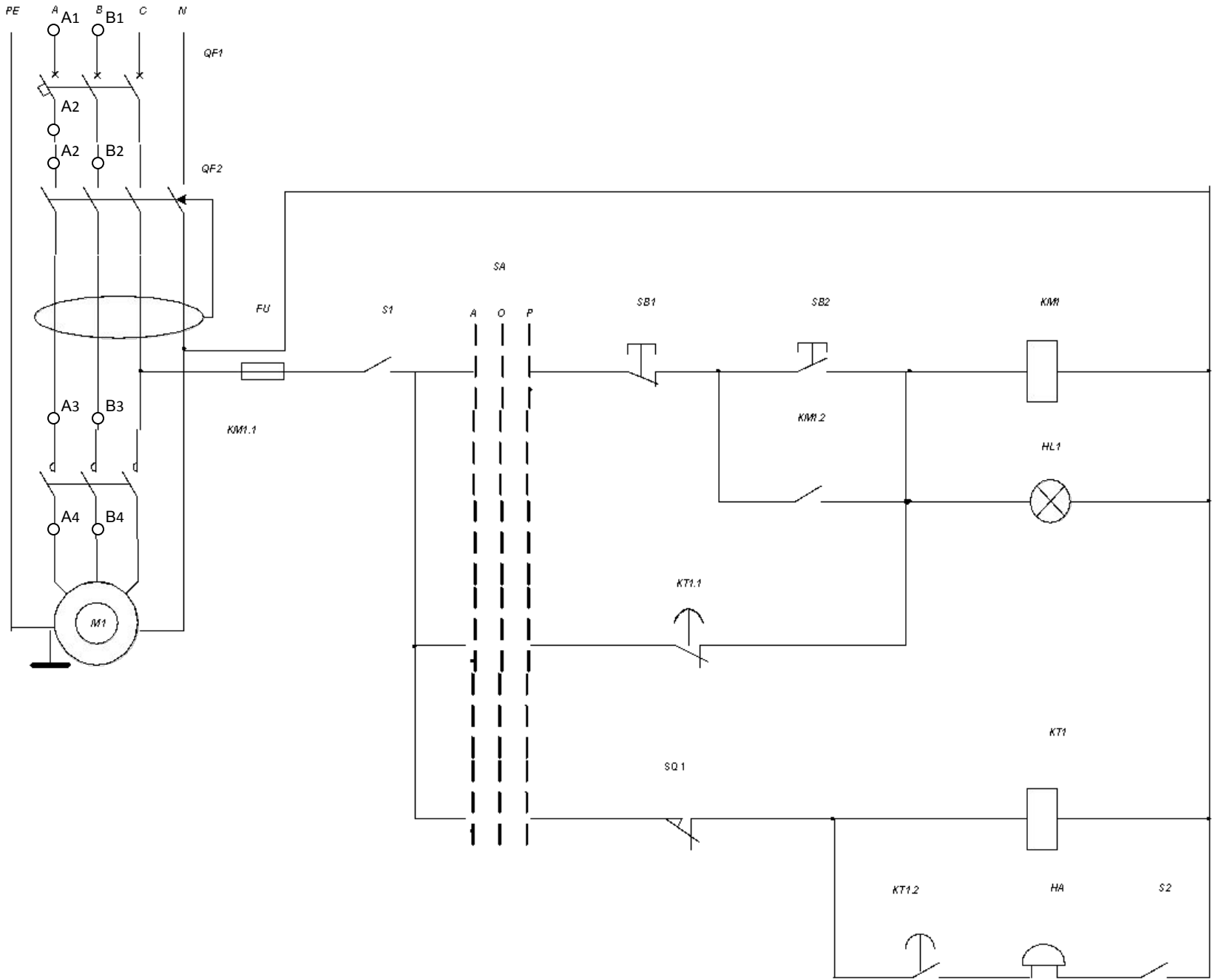





Монтажная панель

Боковая панель

Фасадная панель

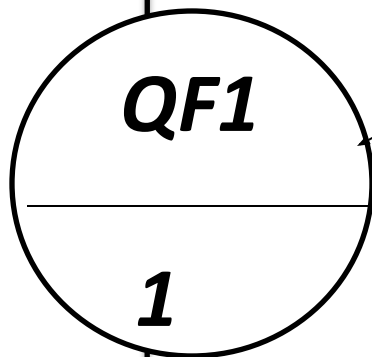
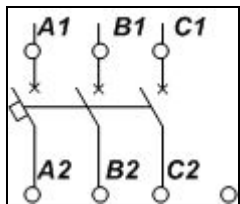

10MM

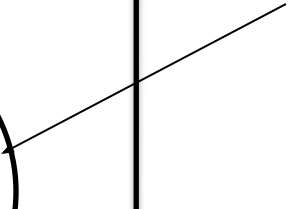
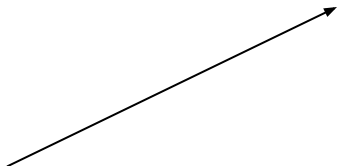

### Монтажная панель

QF1  
1

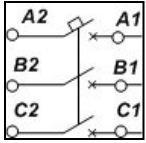

QF2  
2

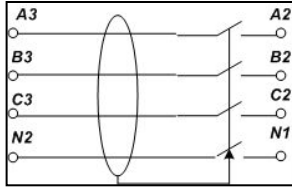

KM1  
3

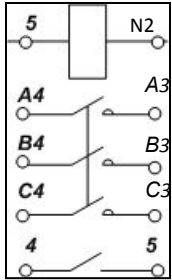

FU  
5

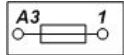

KT1  
4

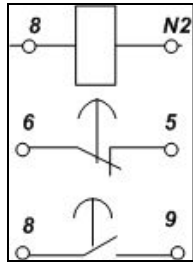

XT1  
6

### Боковая панель

XT2  
7

1
2
3
4
5
6
7
8

### Фасадная панель

S  
8

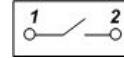

SB1  
9



SB2  
10



HL  
11

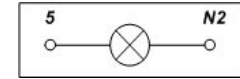

SA  
12

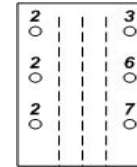

1	2	3	4	5	6	7	8	9	10	11	12	13	14	15	16	17	18	19	20
---	---	---	---	---	---	---	---	---	----	----	----	----	----	----	----	----	----	----	----

### Монтажная панель

QF1  
1

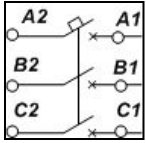

QF2  
2

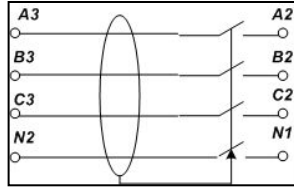

KM1  
3

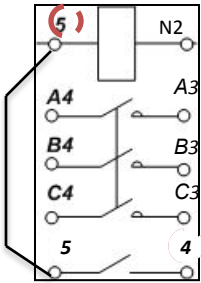

FU  
5

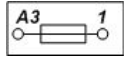

KT1  
4

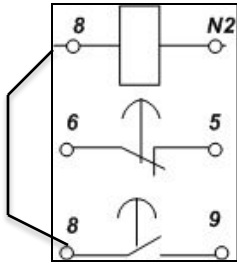

### Боковая панель

XT2  
7

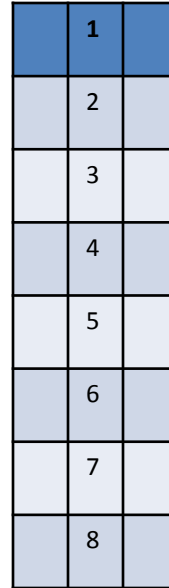

### Фасадная панель

S  
8

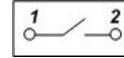

SB1  
9



SB2  
10



HL  
11

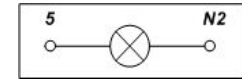

SA  
12

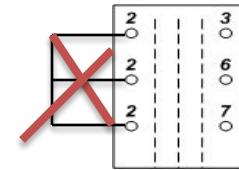

XT1  
6

**1 правило: «ОДНОГО АППАРАТА»**

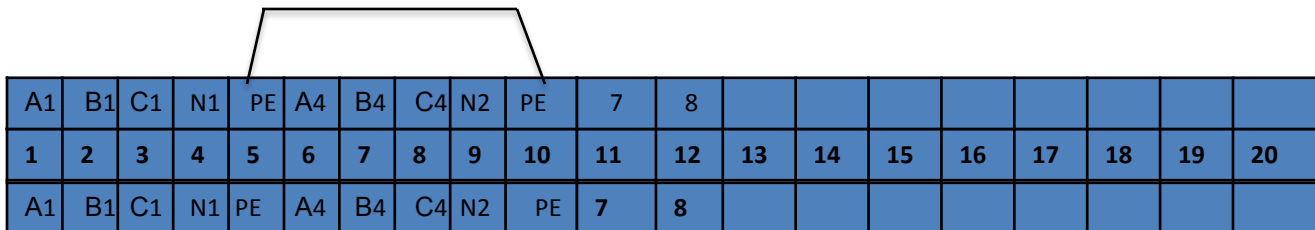



### Монтажная панель

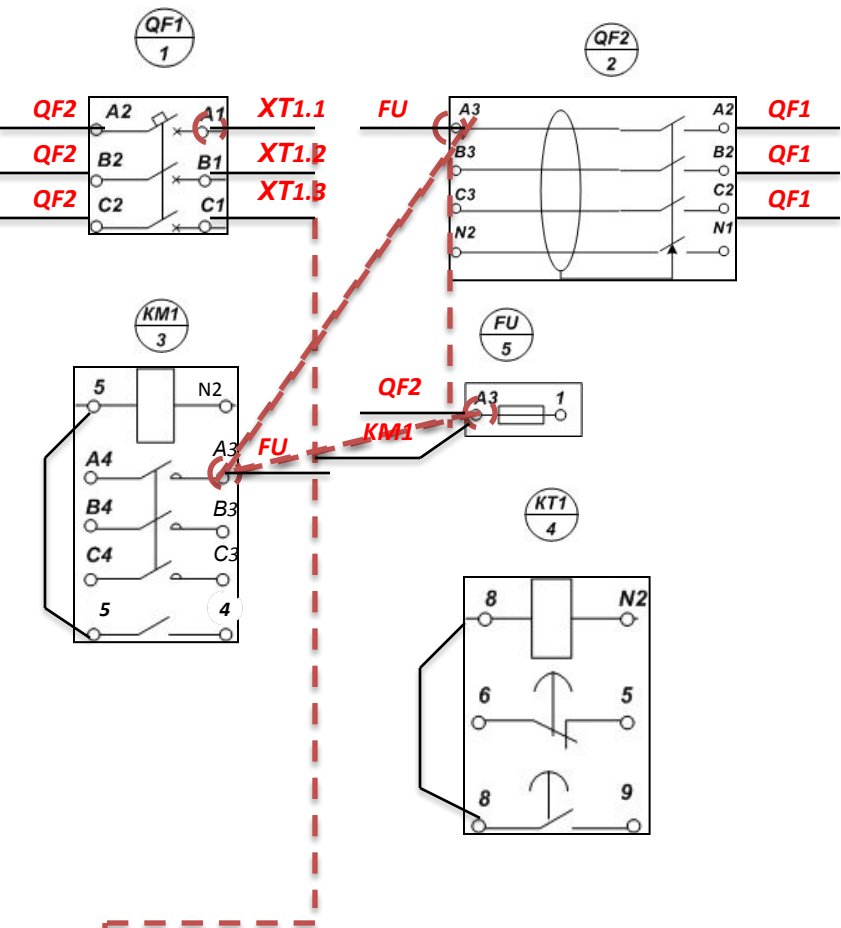

### Боковая панель



### Фасадная панель

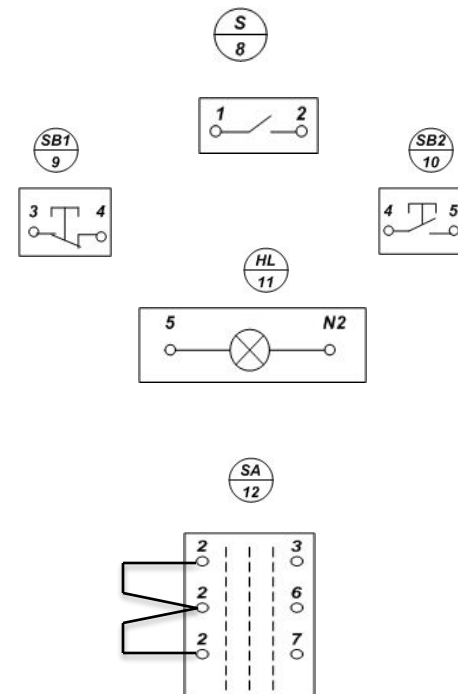

**2 правило: «ДВУХ АППАРАТОВ»**

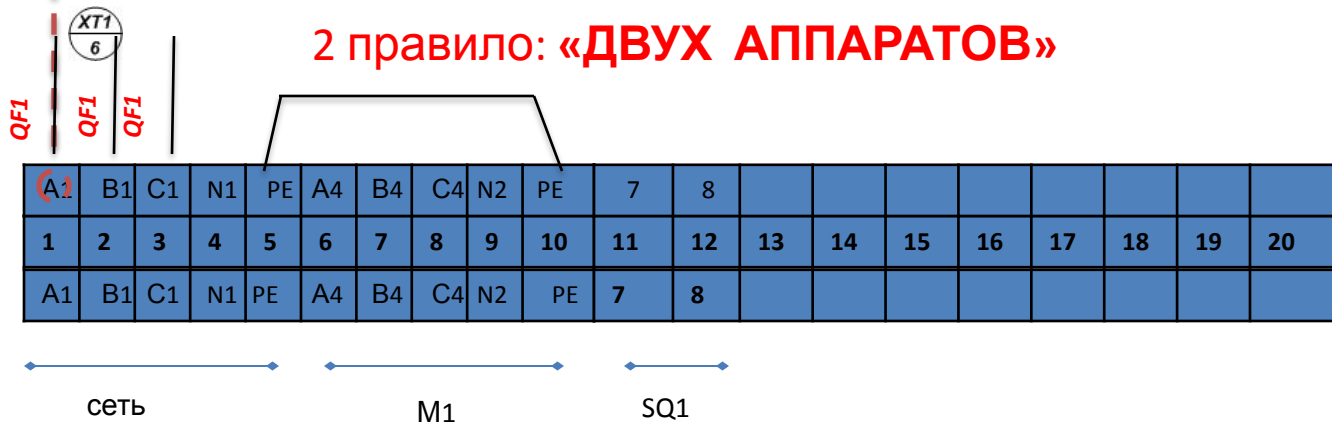

### Монтажная панель

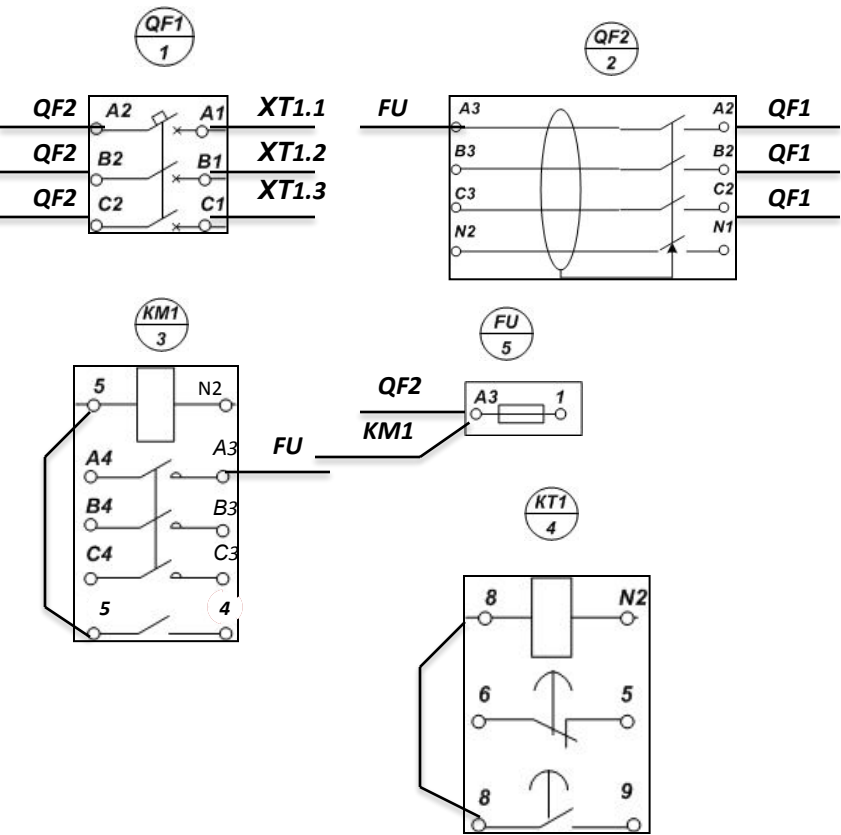

### Боковая панель



### Фасадная панель

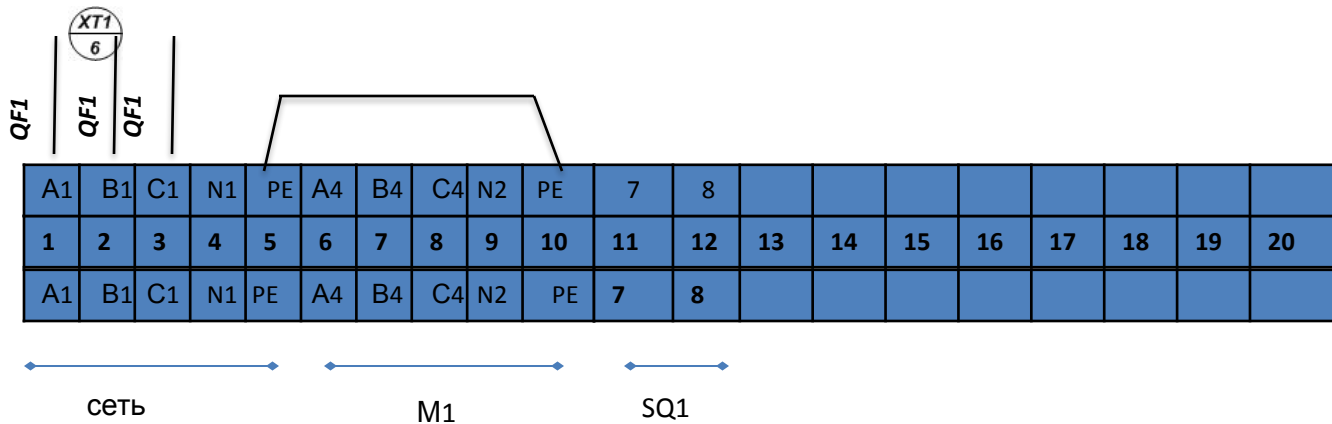
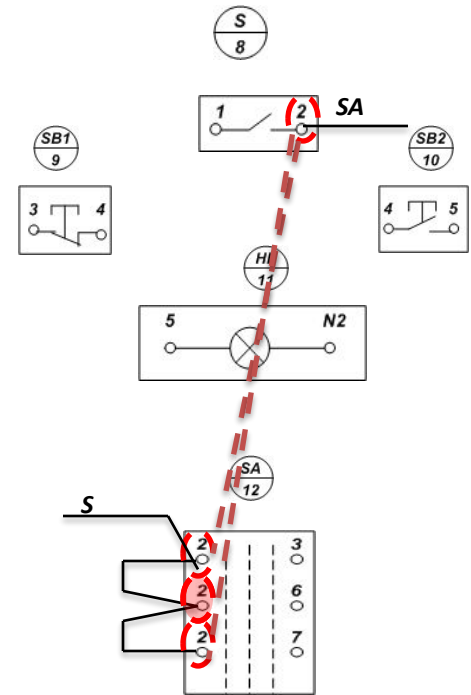

### Монтажная панель

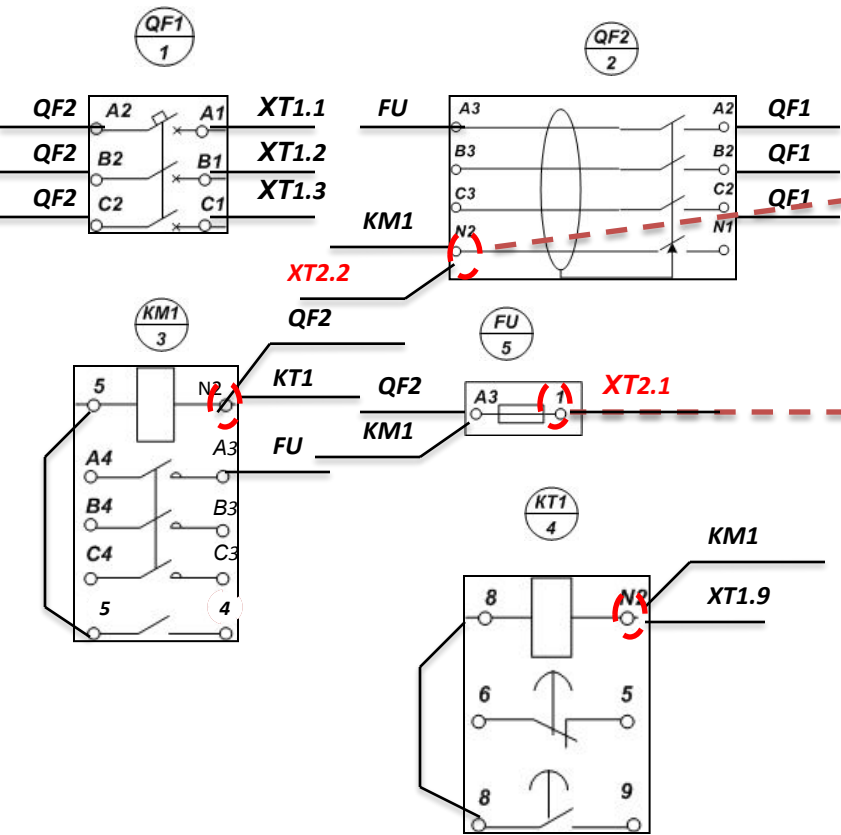

### Боковая панель

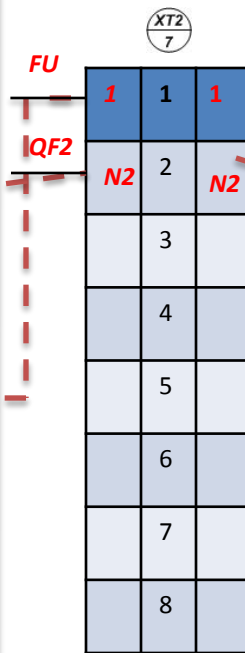

### Фасадная панель

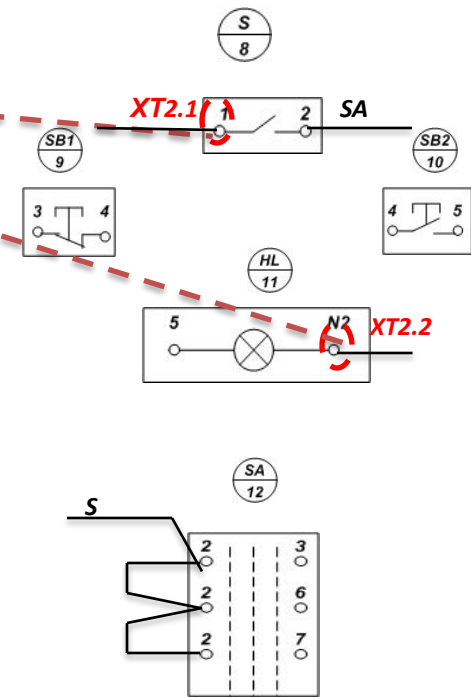

### 3 правило: «ДВУХ ПАНЕЛЕЙ»



A1	B1	C1	N1	PE	A4	B4	C4	N2	PE	7	8								
1	2	3	4	5	6	7	8	9	10	11	12	13	14	15	16	17	18	19	20
A1	B1	C1	N1	PE	A4	B4	C4	N2	PE	7	8								

сеть

M1

SQ1

