

*** Стругание заготовок
из древесины**

Мы уже знаем

1. Чтение эскиза детали
2. Выбор заготовки
3. Технологическая операция
4. Разметка заготовок
5. Пиление заготовок

Что делать дальше при изготовлении изделия?

* Тема урока: **СТРОГАНИЕ ЗАГОТОВОК
ИЗ ДРЕВЕСИНЫ**



*строгание

Это технологическая операция для придания заготовке нужной формы, размеров и создания на ней ровной и гладкой поверхности

Она заключается в снятии с поверхности заготовки тонких слоев древесины в виде стружки



Строгание может быть



ручное

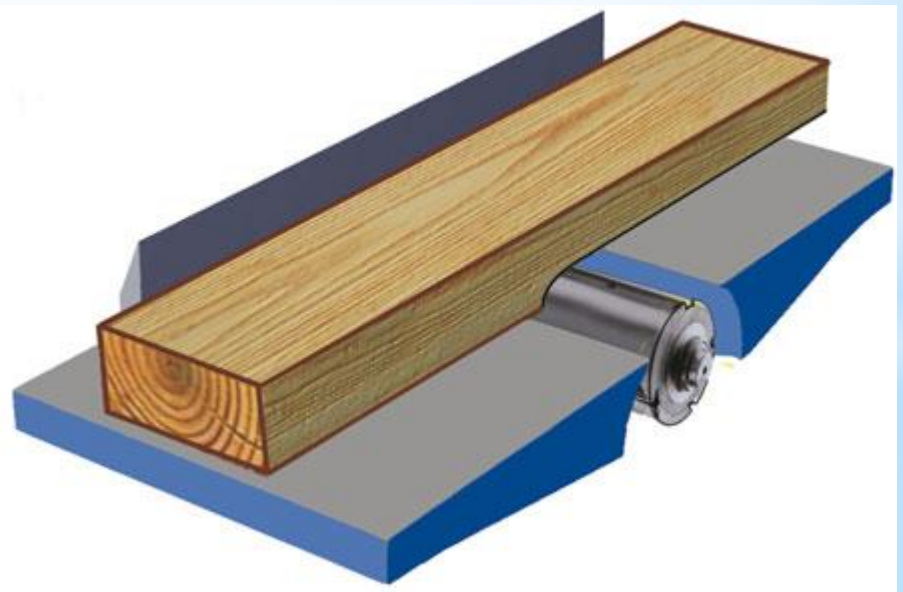

механическое

Инструменты для строгания -- струги



Рис. 25. Виды стругов:
а – шерхебель; б – рубанок; в – фуганок

- * Шерхебель - для чернового строгания
Рубанок - для чистового строгания

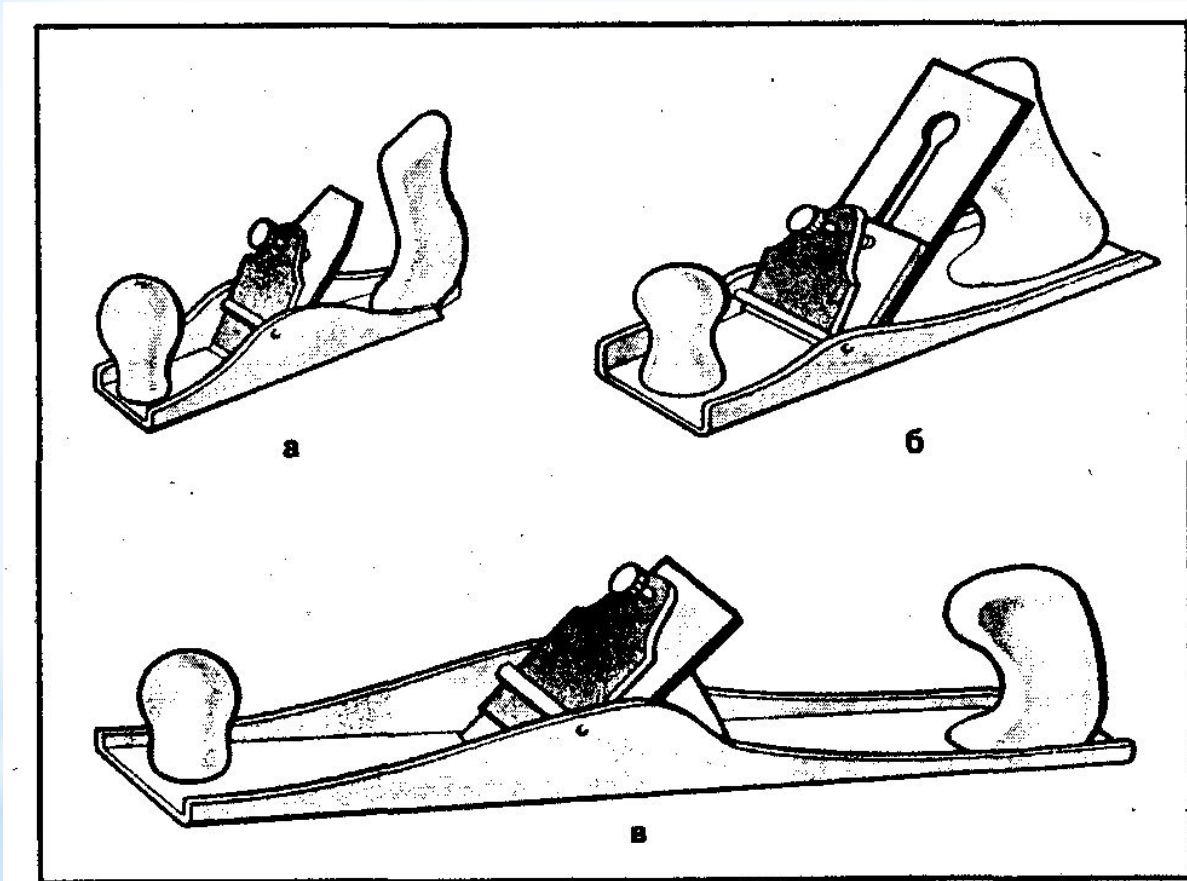

Рис.2. Ножи: а - шерхебеля; б - рубанка; в - рубанка с стружколомателем;
1 - стружколоматель.

* Специальные струги

Зензубель
Фальцгебель
Шпунтубель
Калевка
Шлифтик
Горбач
Цинубель

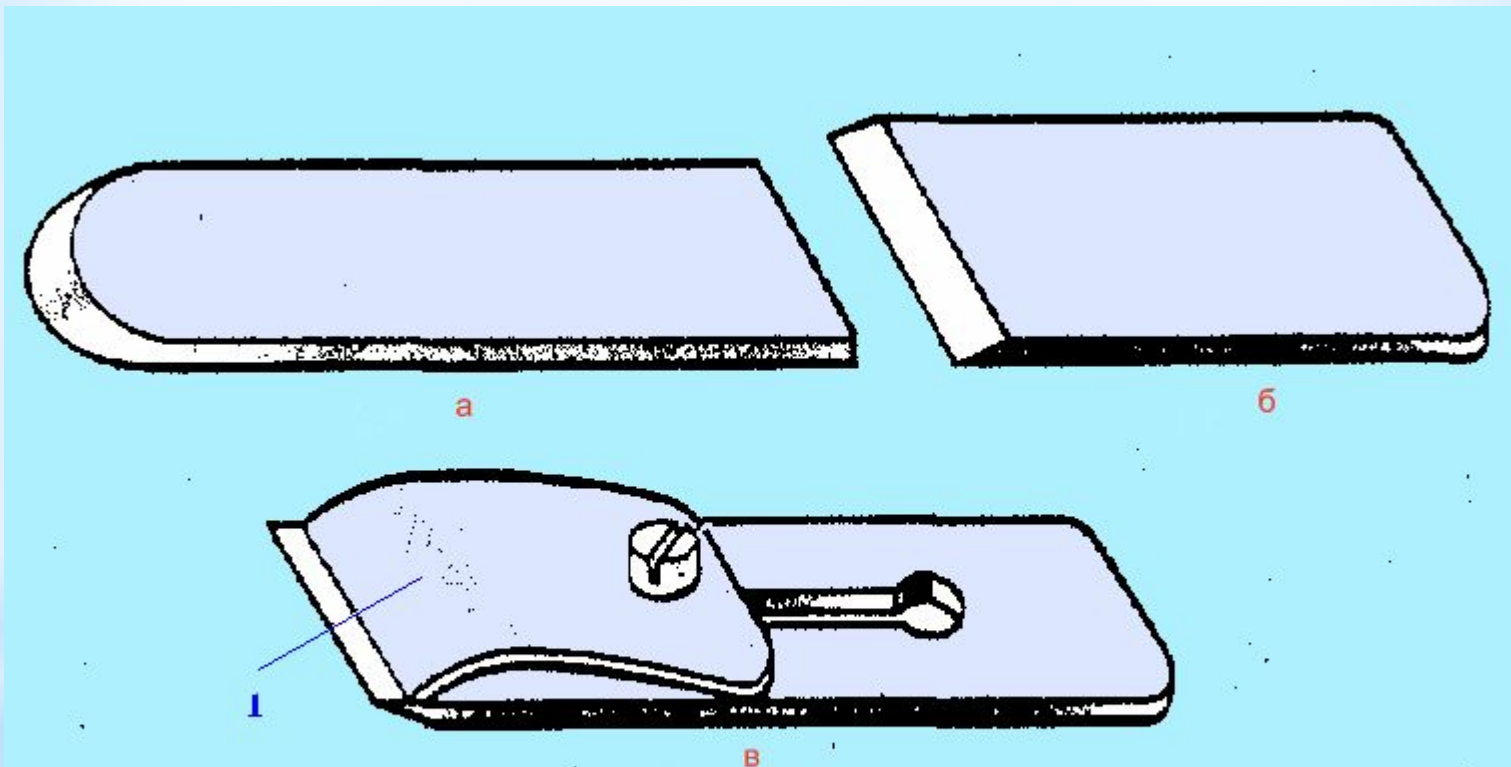
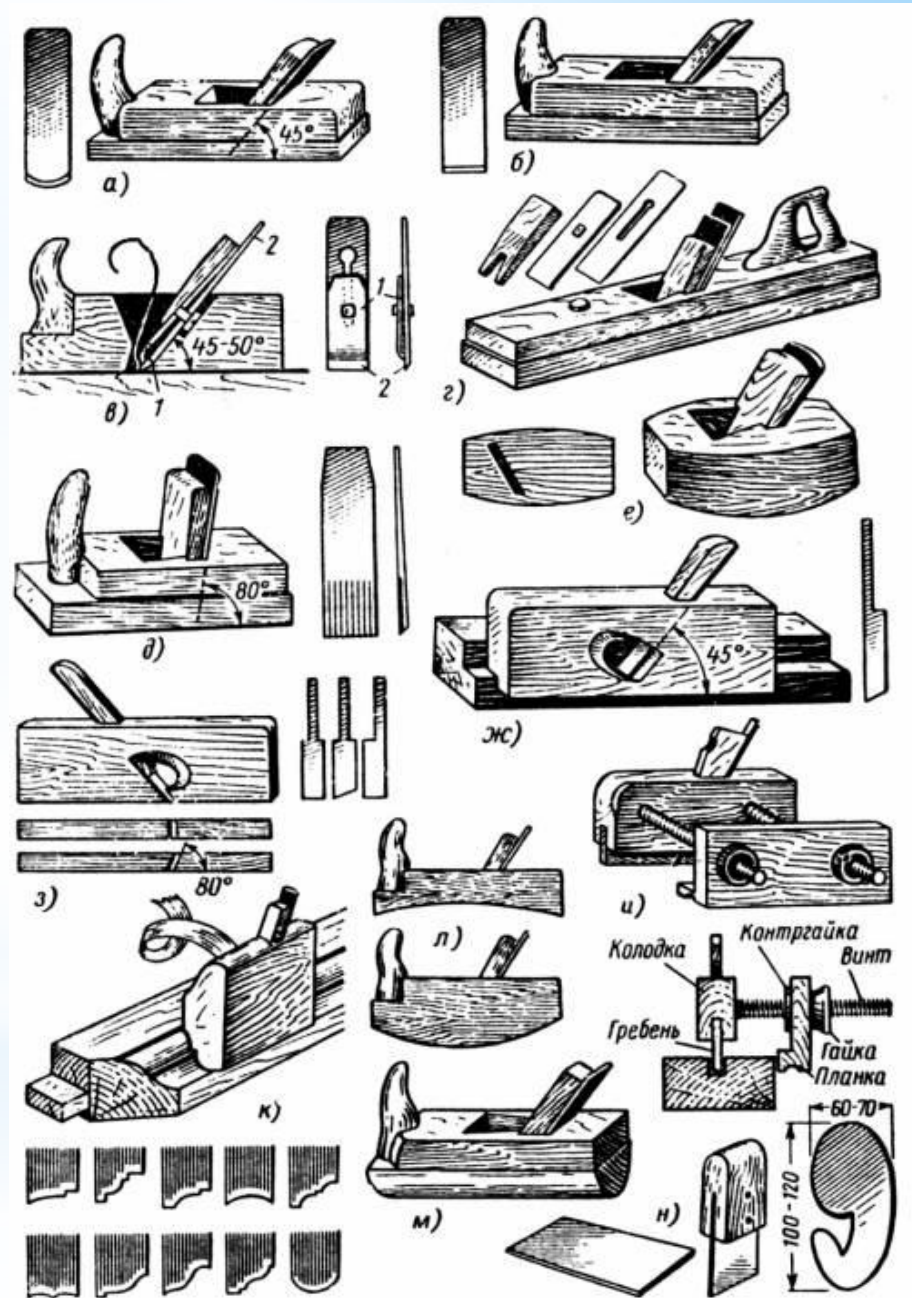

* Виды строганных поверхностей



* Виды рубанков

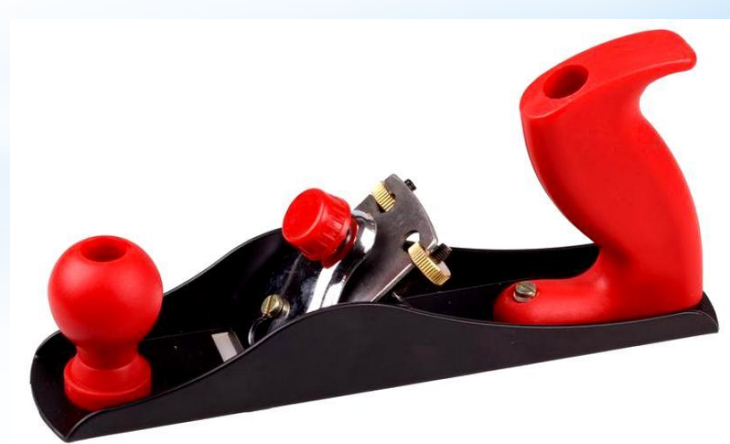
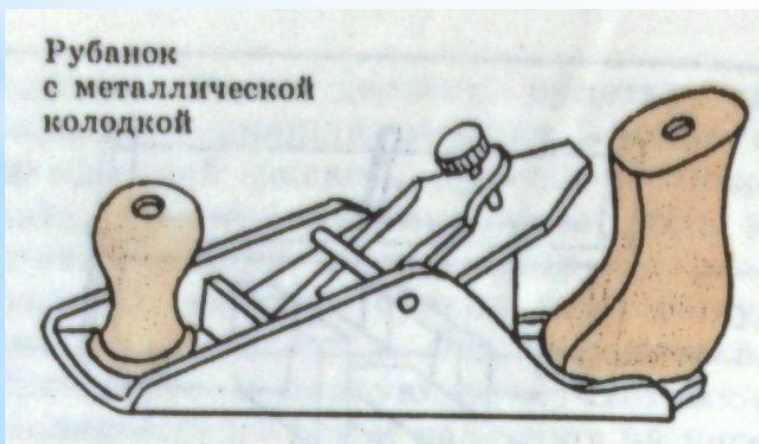

* Устройство рубанка



Рис.3. Устройство рубанка. 1 - колодка; 2 - нож; 3 - клин; 4 - ручка.

Настройка рубанка

Вылет ножа
шерхебеля
1-3 мм

Вылет ножа
рубанка
1\10 - 3\10 мм

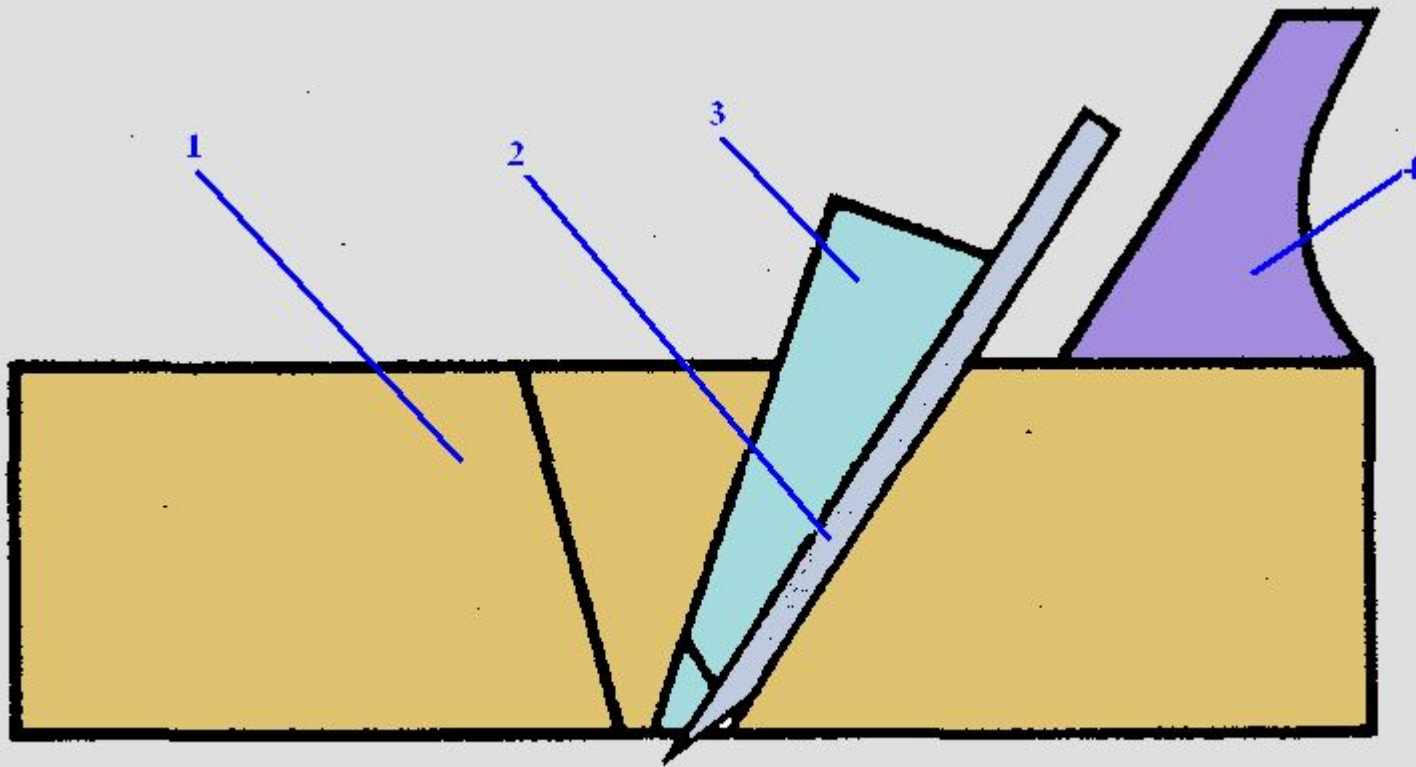

* Приёмы строгания

Нажим на рубанок в начале, середине и конце строгания



Рис. 21. Приёмы строгания:

а — рубанком; 1, 2, 3 — нажим на рубанок соответственно в начале, в середине и в конце строгания; *б* — фуганком; *в* — положение ног при строгании

Строгание торца

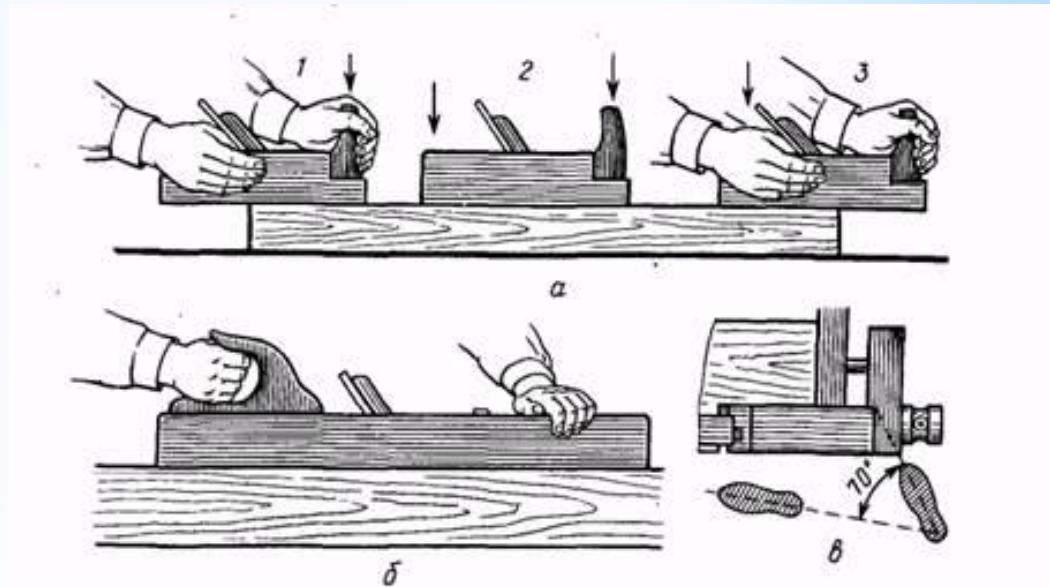

Рис. 22. Строгание торца от себя (*а*) и на себя (*б*)

Правила строгания

Строгай по направлению волокон древесины
Стружка должна быть кудрявой и неломкой

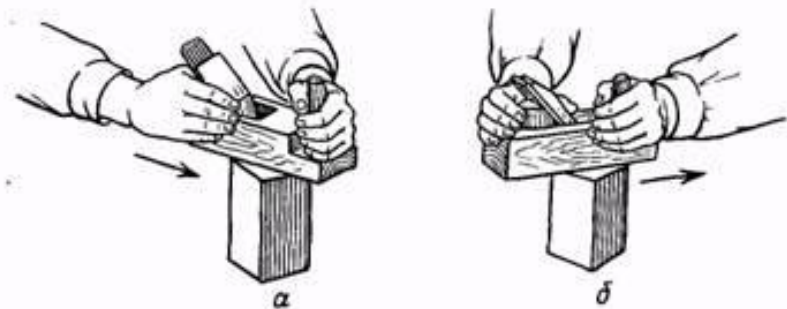

* Качество строгания

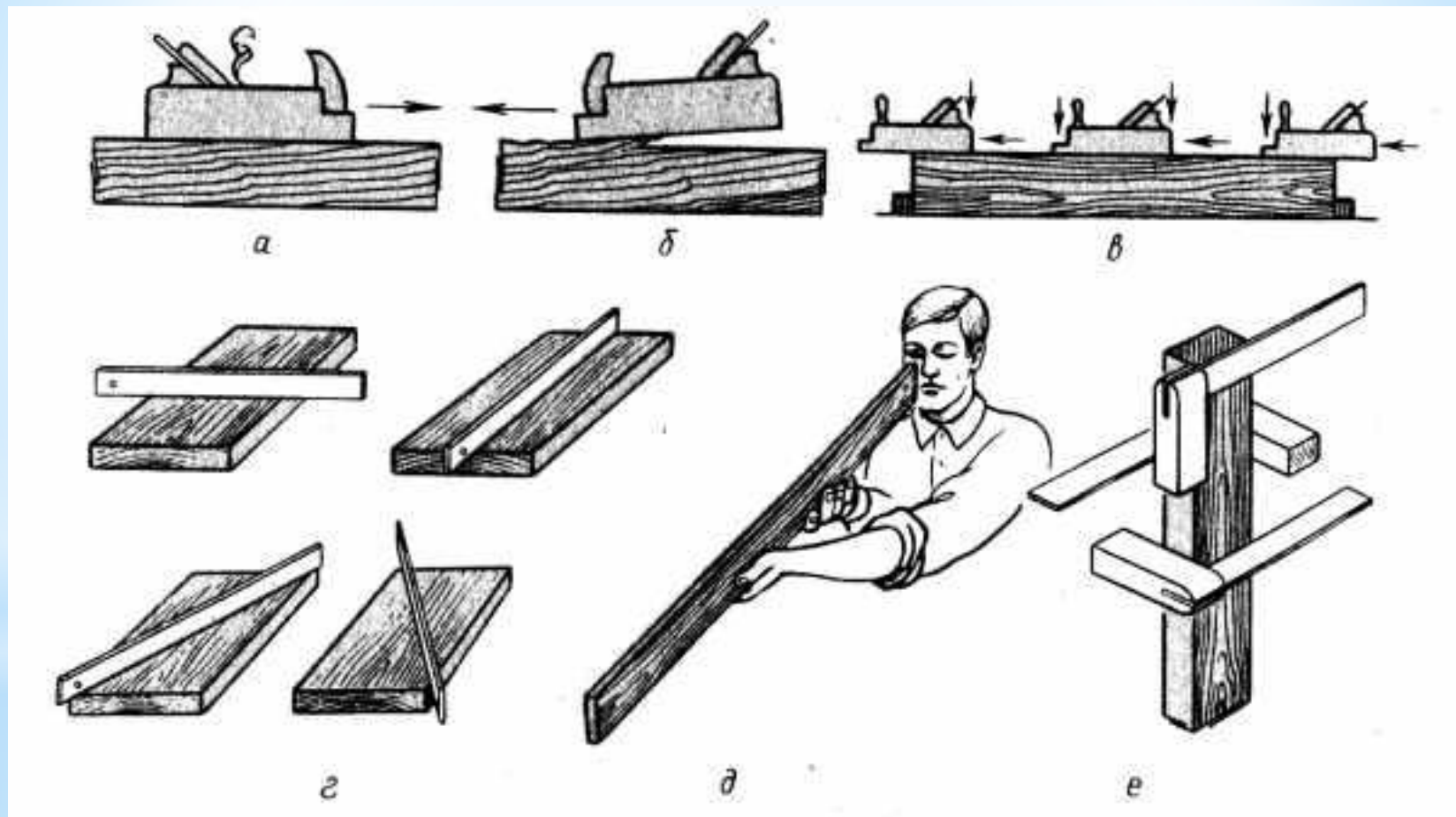

Не проверяй руками

* Правила безопасной работы

1. Надежно закрепляй заготовку на верстаке
2. Работай рубанком с хорошо заточенным ножом
3. Не проверяй остроту заточки ножа руками
4. Очищай рубанок от стружек только освободив нож
5. Клади рубанок в лоток верстака на бок лезвием от себя



Реши кроссворд

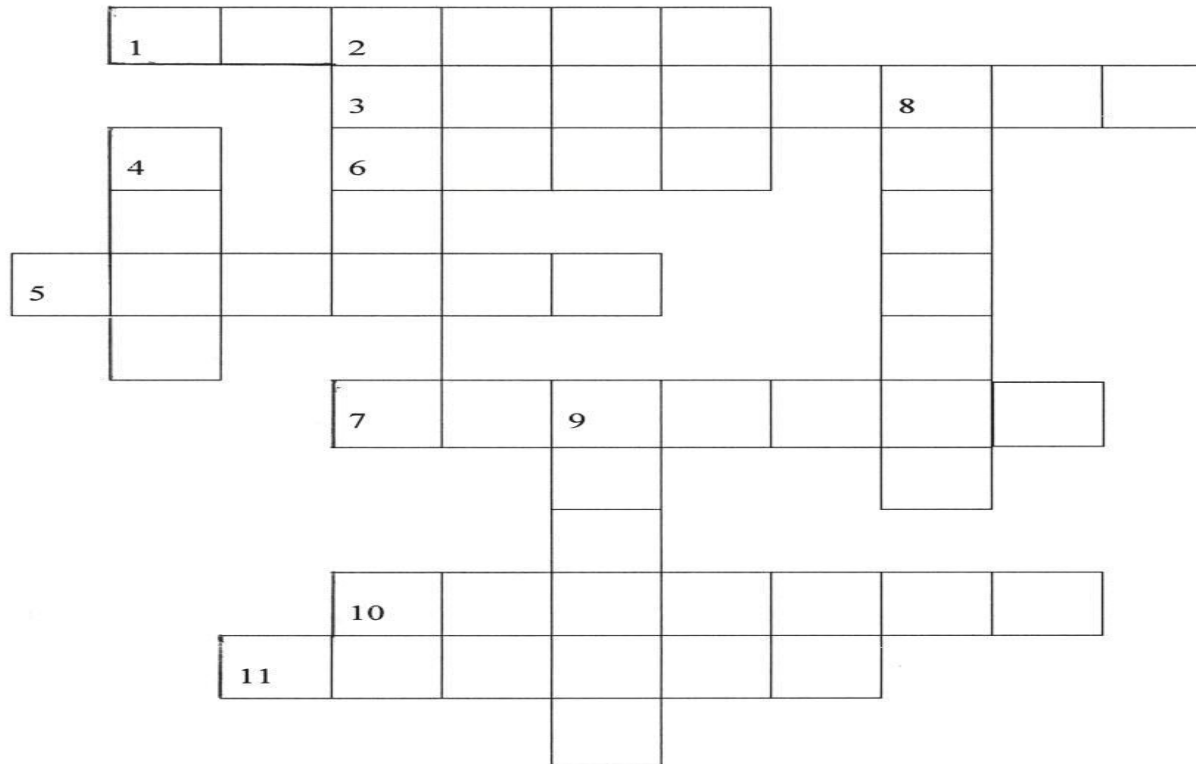

По горизонтали

1. Документ, по которому изготавливают изделие.
3. Инструмент для разметки древесины.
5. Столярный молоток.
6. Пиломатериал.
7. Основная часть струга.
10. Линия, от которой откладываются все основные размеры.
11. Инструменты для строгания древесины.

По вертикали

2. Инструмент для чистового строгания.
4. Основа режущего инструмента.
8. Инструмент для пиления древесины.
9. Инструмент для выпиливания криволинейных контуров.