

Доклад на тему:
Виды застежек в юбке.

Выполняла ученица 7лб класса

Сальникова Арина

Виды.

- Звенья застежек молний могут делаться из различного материала. Это может быть нейлон, полиэфир, пластик и металл. Тесьма молний тоже может отличаться как плотностью, так и толщиной. У каждой молнии есть свои недостатки и преимущества. Например, молнии из синтетики не подвержены коррозии. Они эластичные и легкие, мало того современные молнии делают из термоустойчивых соединений. В отличие от синтетических, металлические молнии более надежные. Из-за своей повышенной прочности их вшивают в спортивную или тяжелую одежду.

Из чего состоит застежка МОЛНИЯ

- Замок с кольцом (в разговорном «собачка»)- специально предназначенная делать молнии, которая двигаясь по змейке смыкает или размыкает звенья.
- Звенья – своеобразной формы зубчики, которые после прохождения по ним замка, плотно соединяются.
- Тесьма — полоска материи, на краях которой и закреплены зубчики (звенья).
- Заклепки — небольшие металлические детали, которые не дают замку соскочить с молнии. С верхнего конца их две, с нижнего на неразъемных молниях — одна. На разъемных молниях нижняя заклепка состоит из двух частей.

Металлические молнии

Металлическая неразъемная молния



*Звенья
из металла*



Синтетическая неразъемная молния



*Звенья
из полиэстера
или нейлона*



Обработка застежек

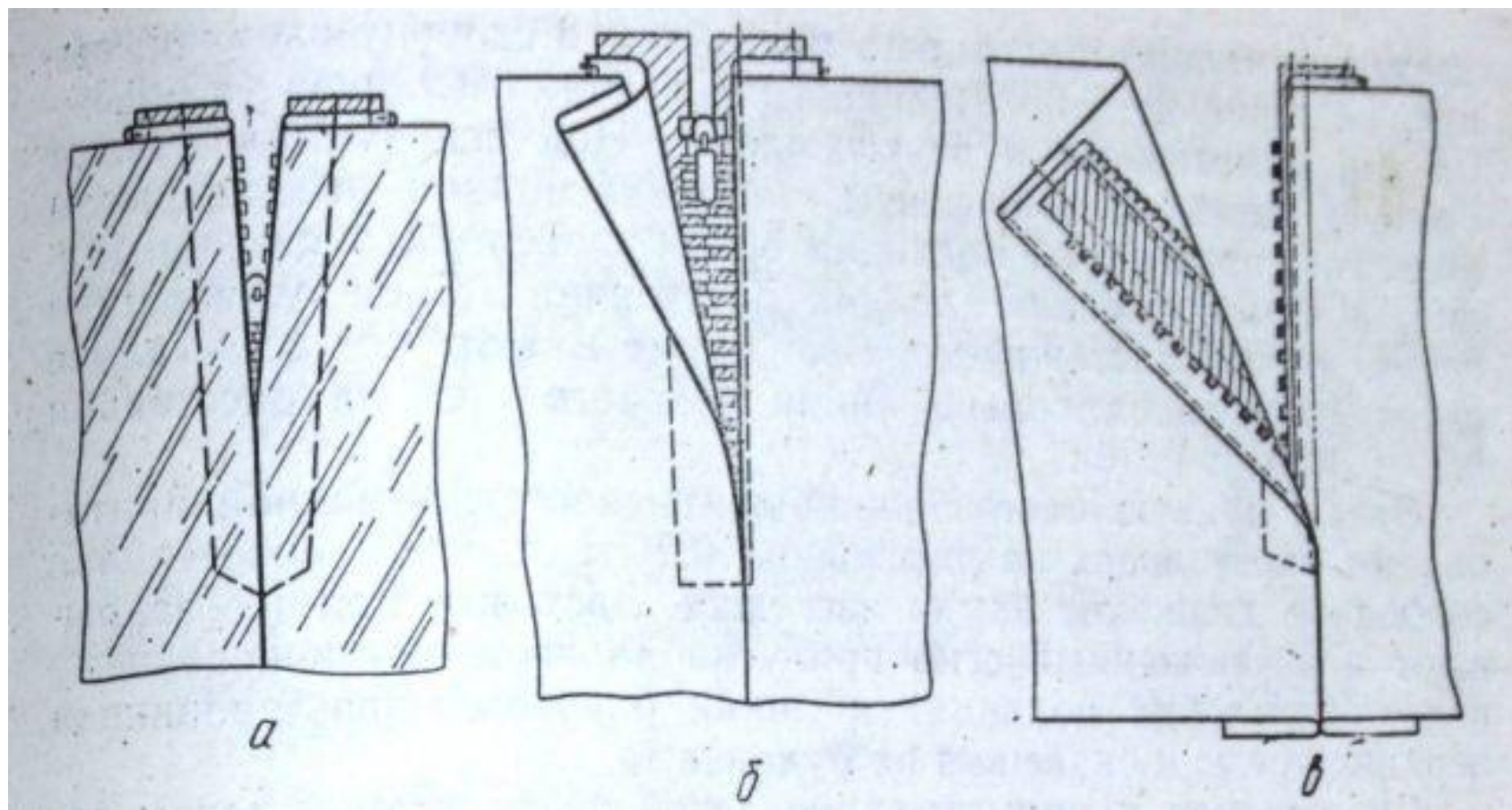

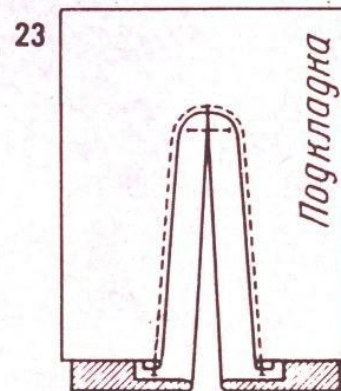
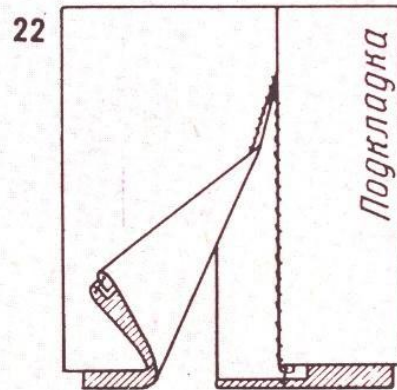
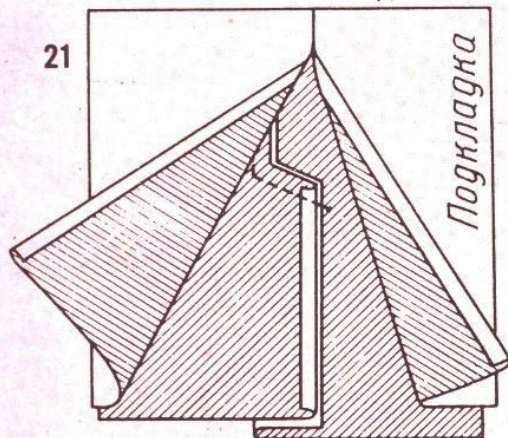
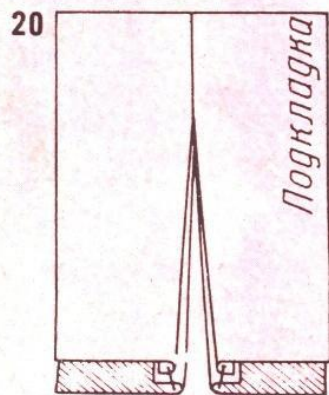
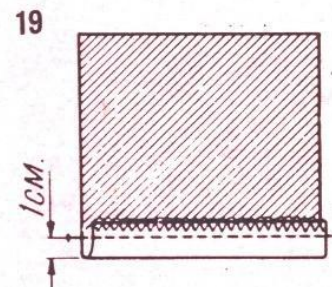
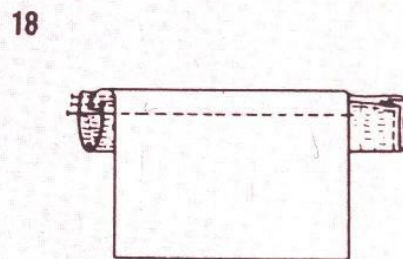
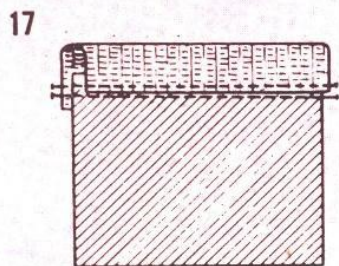
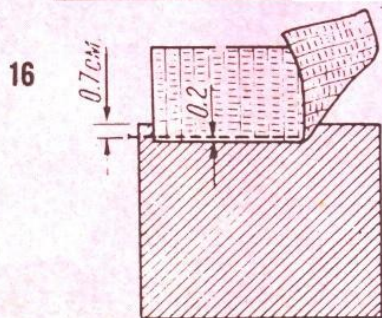
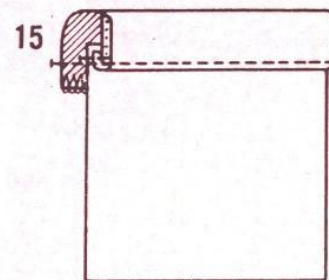
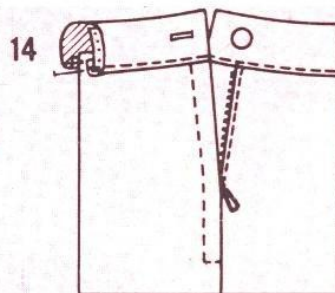
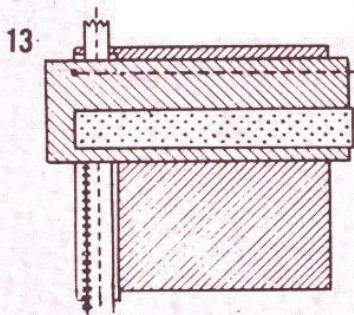
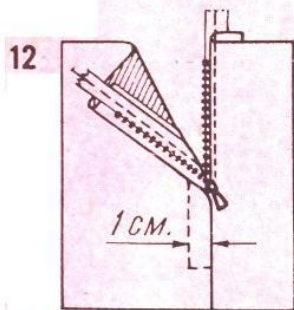
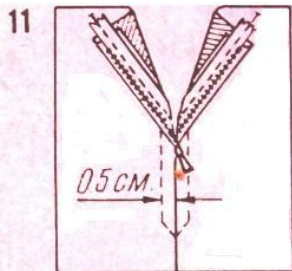

ИСТОРИЯ

- **Первый прототип «молнии» был создан американцем Уиткомом Джадсоном в 1893 году, однако устройство его было сложным в изготовлении и весьма ненадёжным в работе. После многих рекламаций и, практически, банкротства, Джадсон взял в партнёры Гарри Эрла и Луиса Уокера. Уокер привлёк к работам другого американского инженера шведского происхождения Гидеона Сундбэка. После нескольких лет поисков, в 1913 году Сундбак разработал новый вариант «молнии» и технологию её производства. Внедрение этого варианта застёжки было более долгим и мучительным, чем сама разработка «молнии» из-за недоверия со стороны фабрикантов, помнивших первый неудачный опыт. Со временем «молния» доказала свою надёжность и технологичность, и к 1923 году получила широкое распространение.**