



История Древнего мира



5 класс

учитель: Л.А. Нахапетян

В каком направлении Александр Македонский отправился в поход?





ТЕМА УРОКА:

ПОХОДЫ АЛЕКСАНДРА МАКЕДОНСКОГО

ДОМАШНЕЕ ЗАДАНИЕ

- Параграф учебника 42 – читать, отвечать на вопросы.



Первые победы 334 г. до н.э.



**«Стыдно нам, перешедшим морской пролив, боятся ручейка.
Трубите к наступлению!»**

НАЧАЛО ВОЙНЫ.

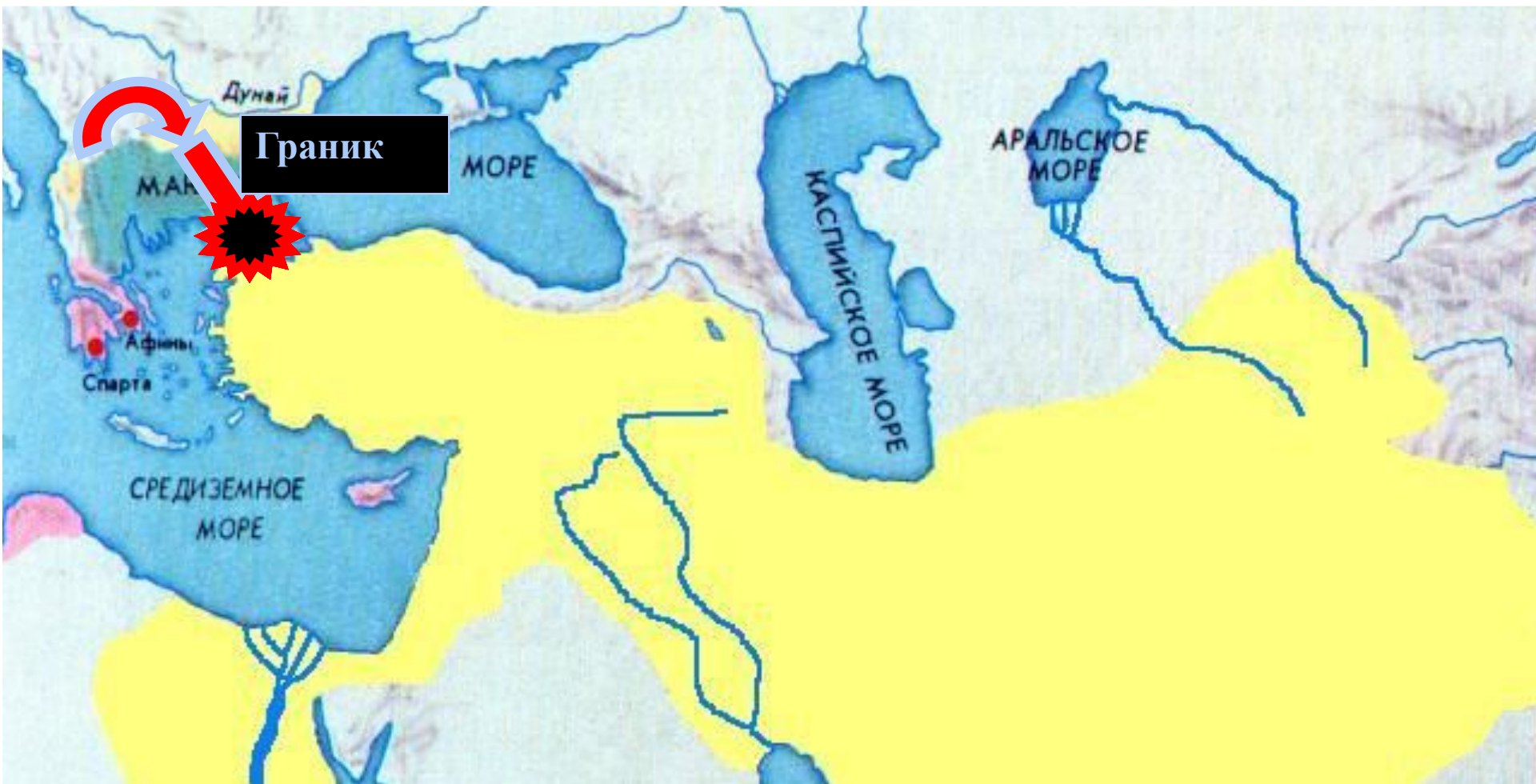

Не медля ни минуты Александр приказал атаковать персов с левого фланга и скоро они потерпели поражение.

2. ЗАВОЕВАНИЕ ЕГИПТА.

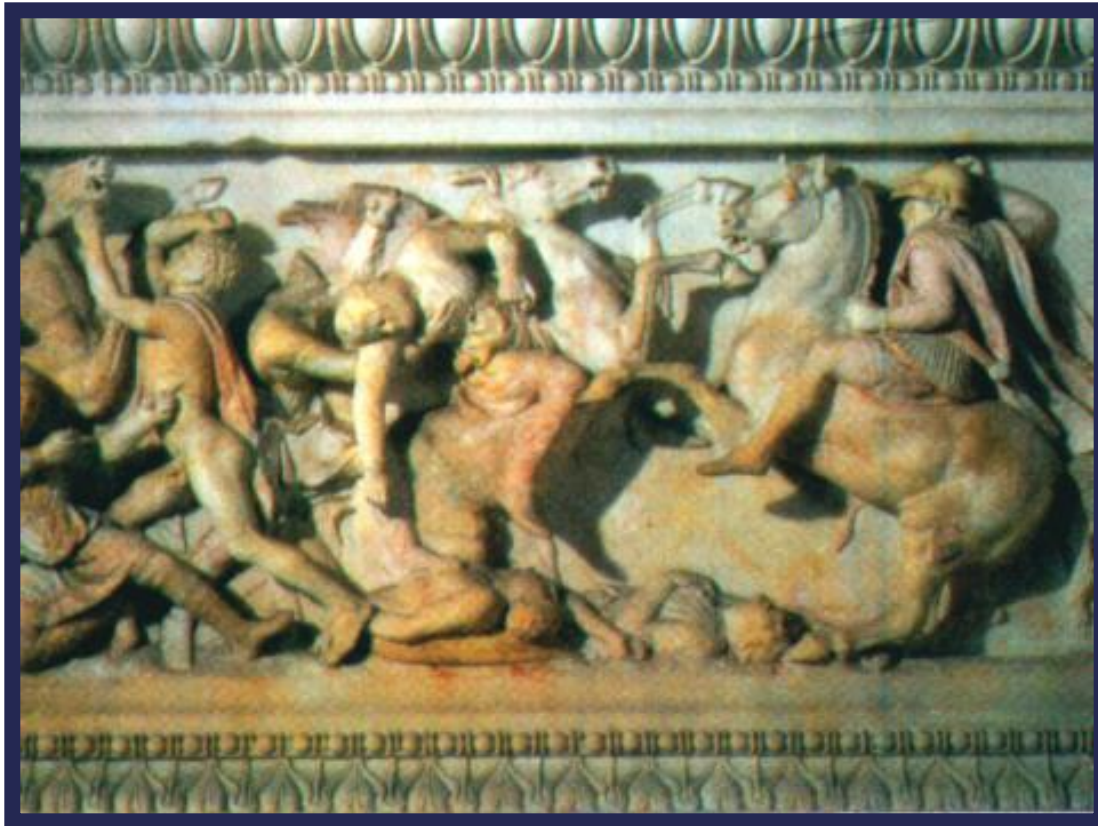

Дарий III во главе огромного войска вышел навстречу Александру, спешащему в Египет.

2.3 ЗАВОЕВАНИЕ ЕГИПТА.

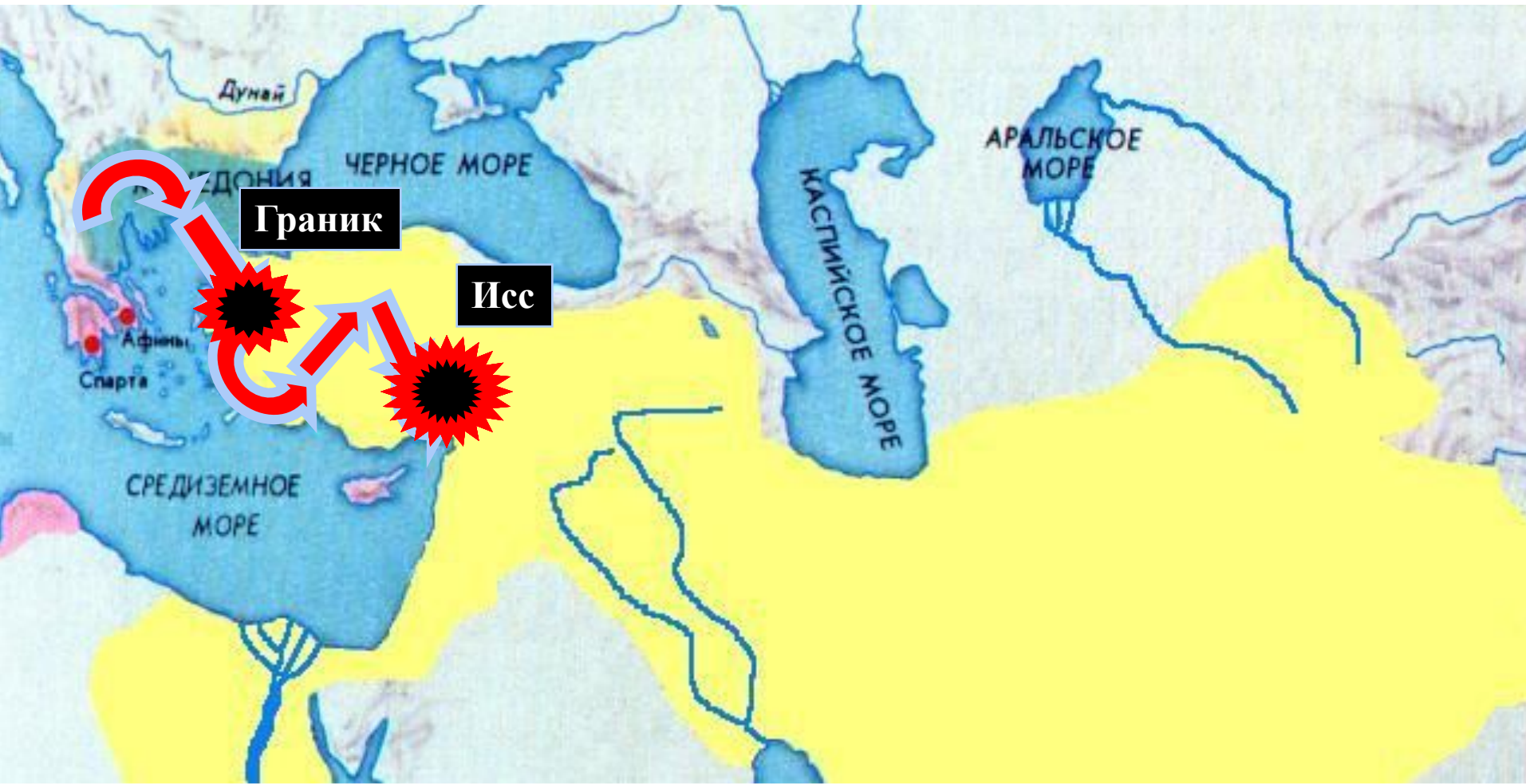

Не став преследовать Дария, Александр направился в Финикию.

2.3 ЗАВОЕВАНИЕ ЕГИПТА.

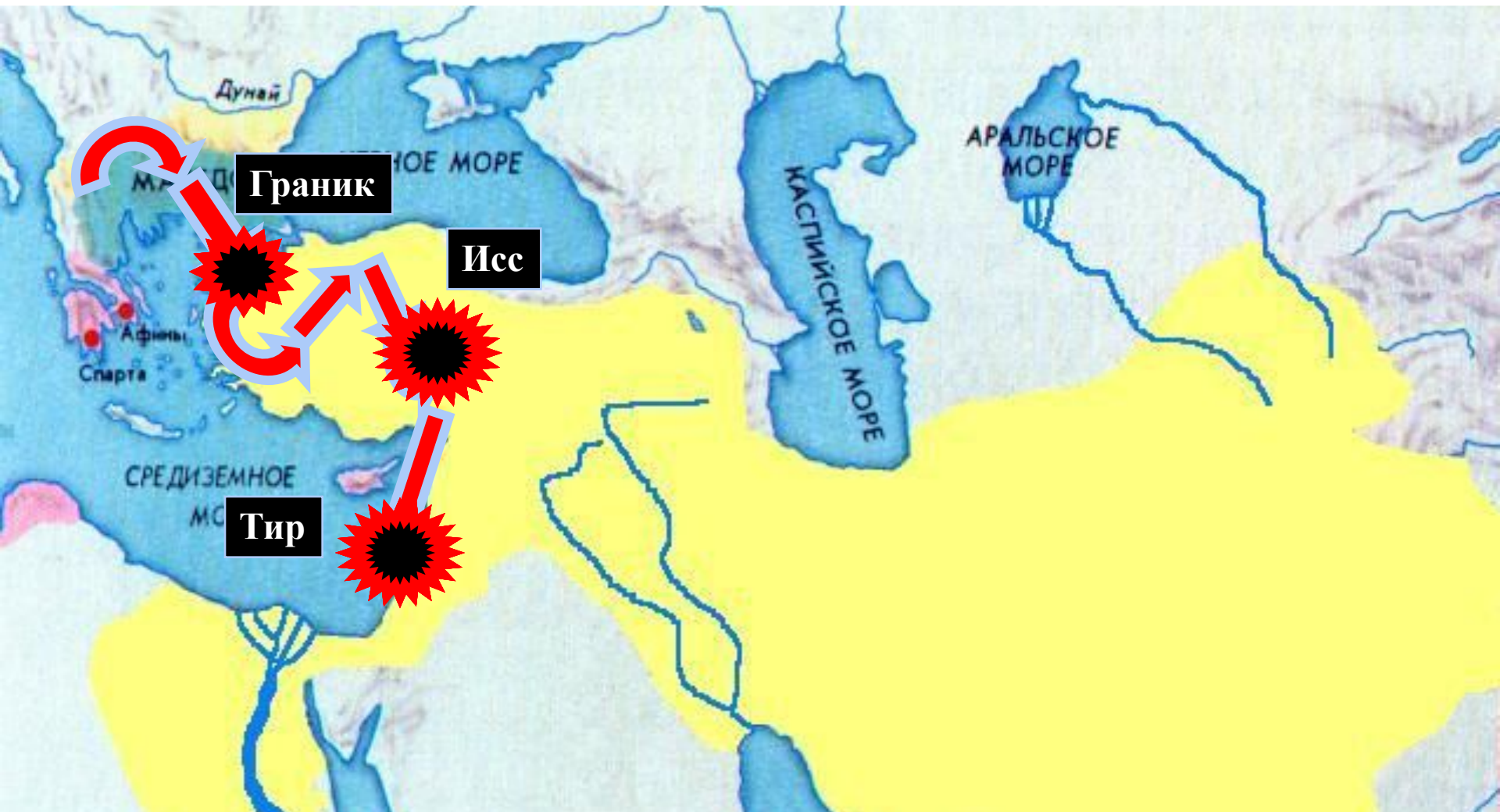

**Жители города ТИР решили сопротивляться.
Осада Тира длилась полгода.**

2.3 ЗАВОЕВАНИЕ ЕГИПТА.

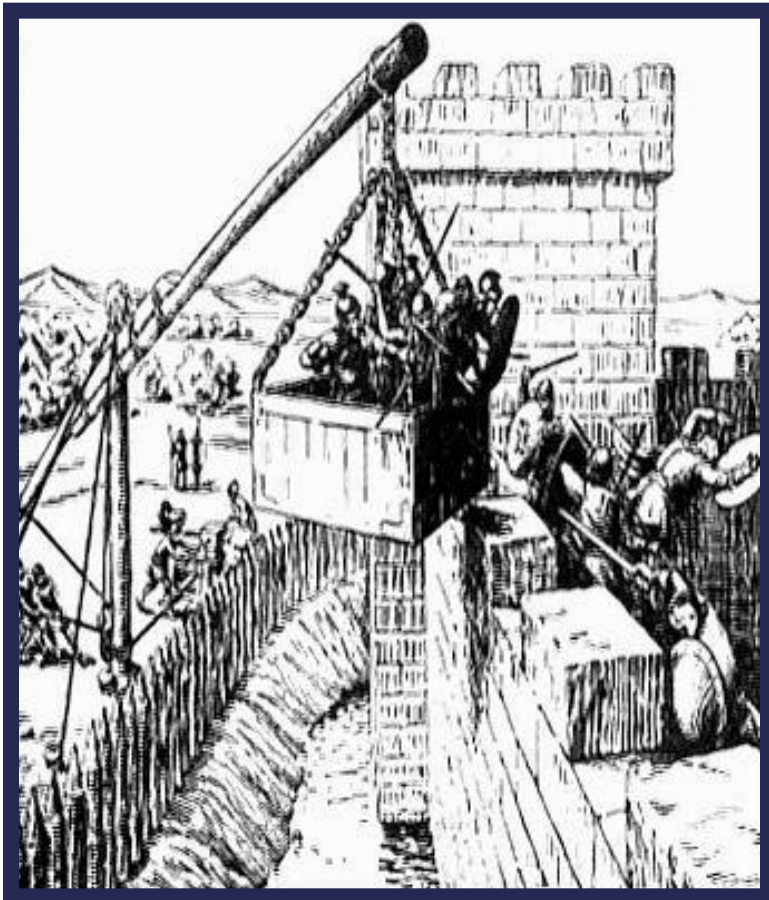

Александр подогнал к городу боевую технику - балисты, тараны, башни и ящичные вороны.

Под их ударами стены рухнули, город пал.

Дарий предложил мир, по Александр ответил отказом.

2.3 ЗАВОЕВАНИЕ ЕГИПТА.

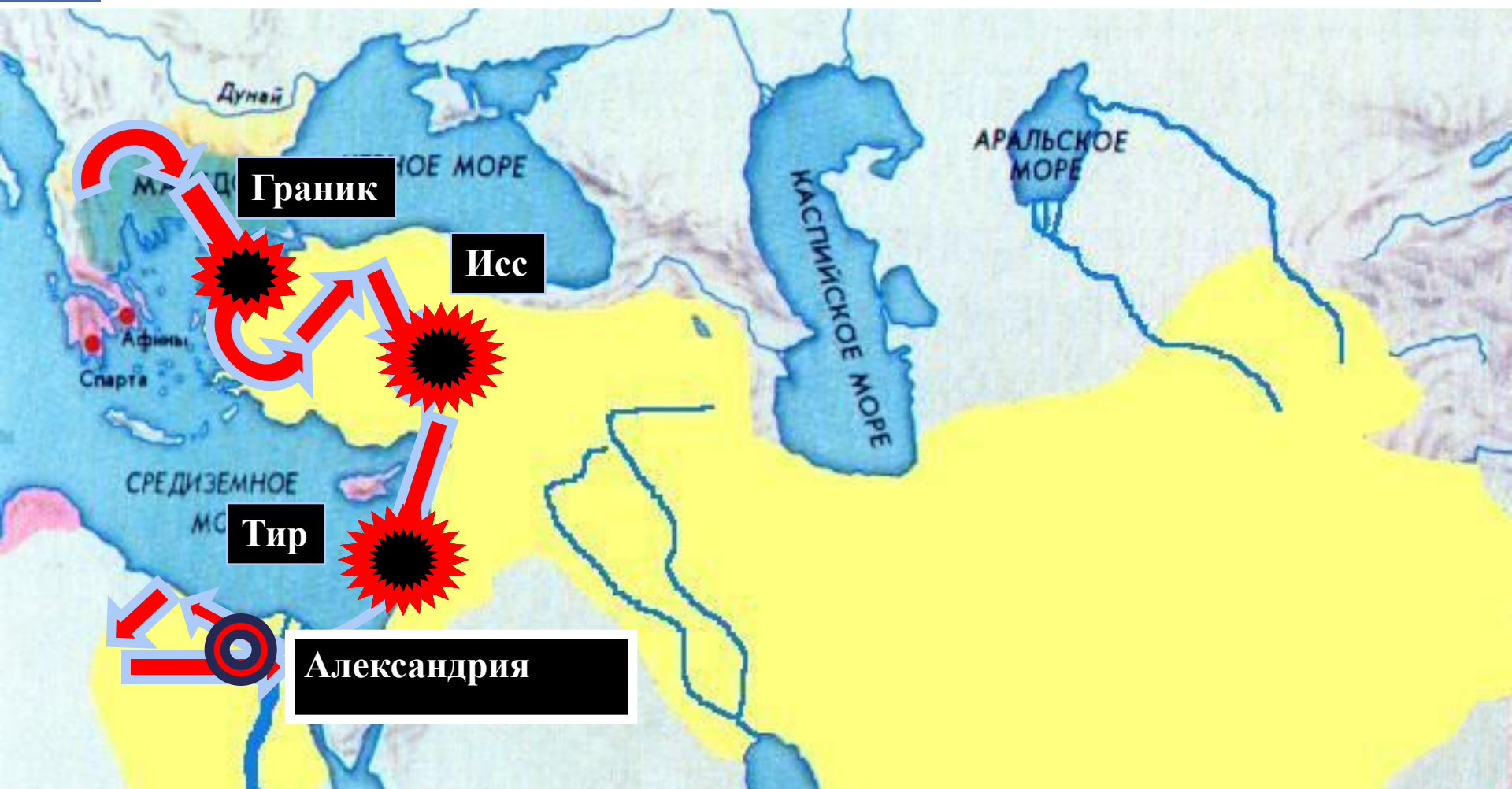

В дельте Нила Александр основал город- Александрию, названную впоследствии Египетской.

Александрия



План Александрии

Город основан Александром Македонским на берегу моря, у дельты Нила.

Город возвышается над уровнем моря на тринадцать метров.

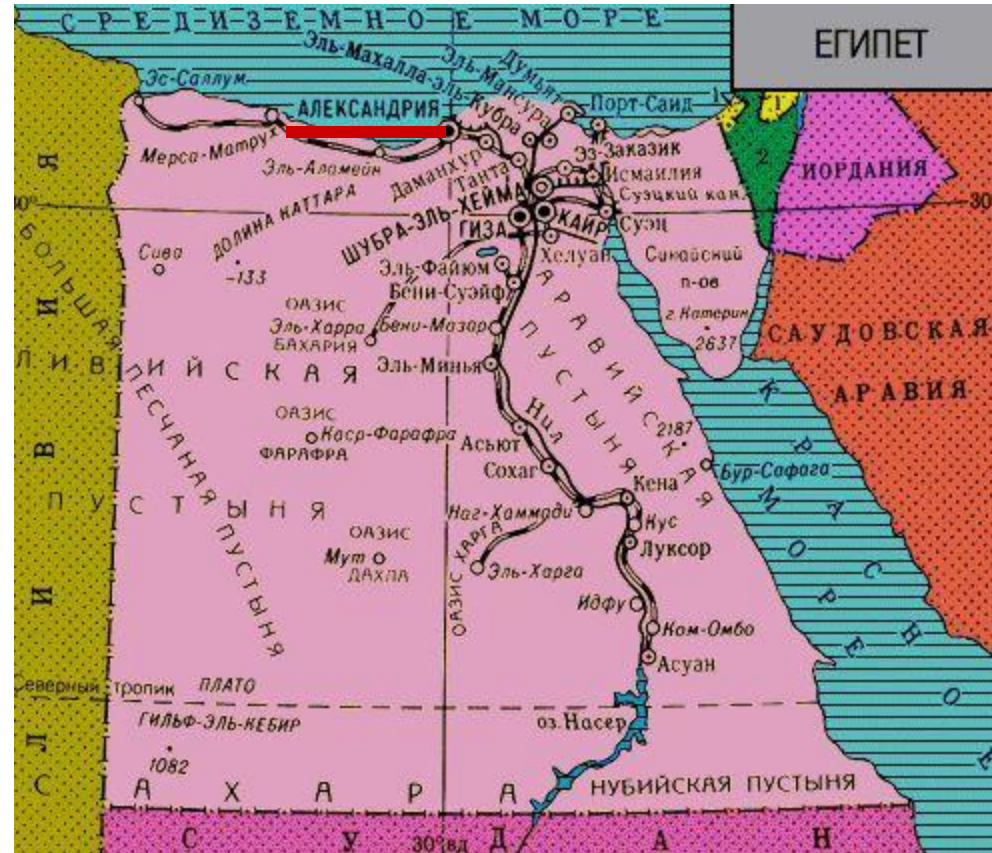

Расположение Александрии

Современная Александрия



3. ГИБЕЛЬ ПЕРСИДСКОГО ЦАРСТВА.

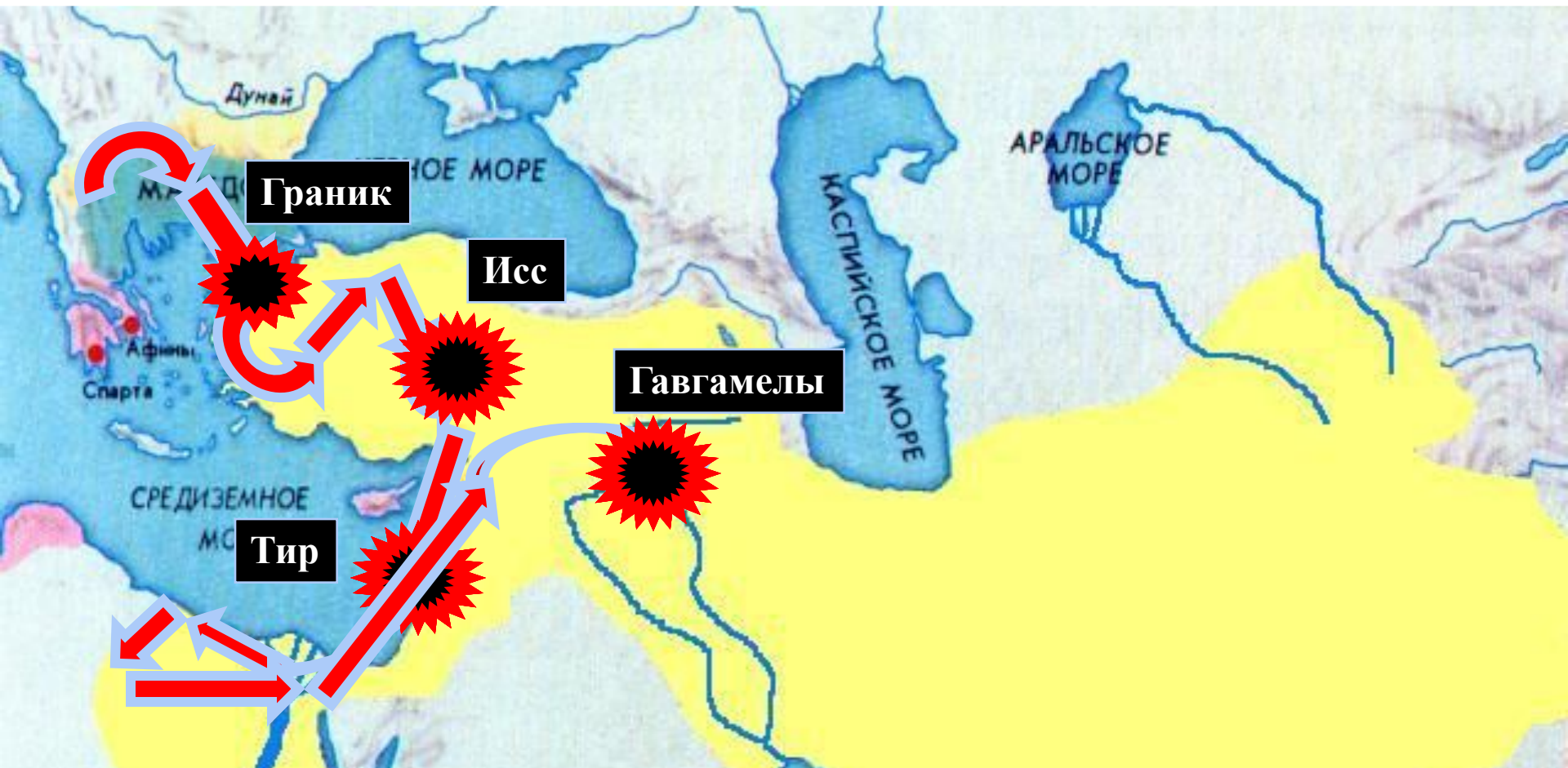

В 331 г. до н.э. начался поход вглубь Персии. Войско шло 4 месяца пока не подошло к селению Гавгамелы, где их поджидал Дарий III.

План битвы при Гавгамелах

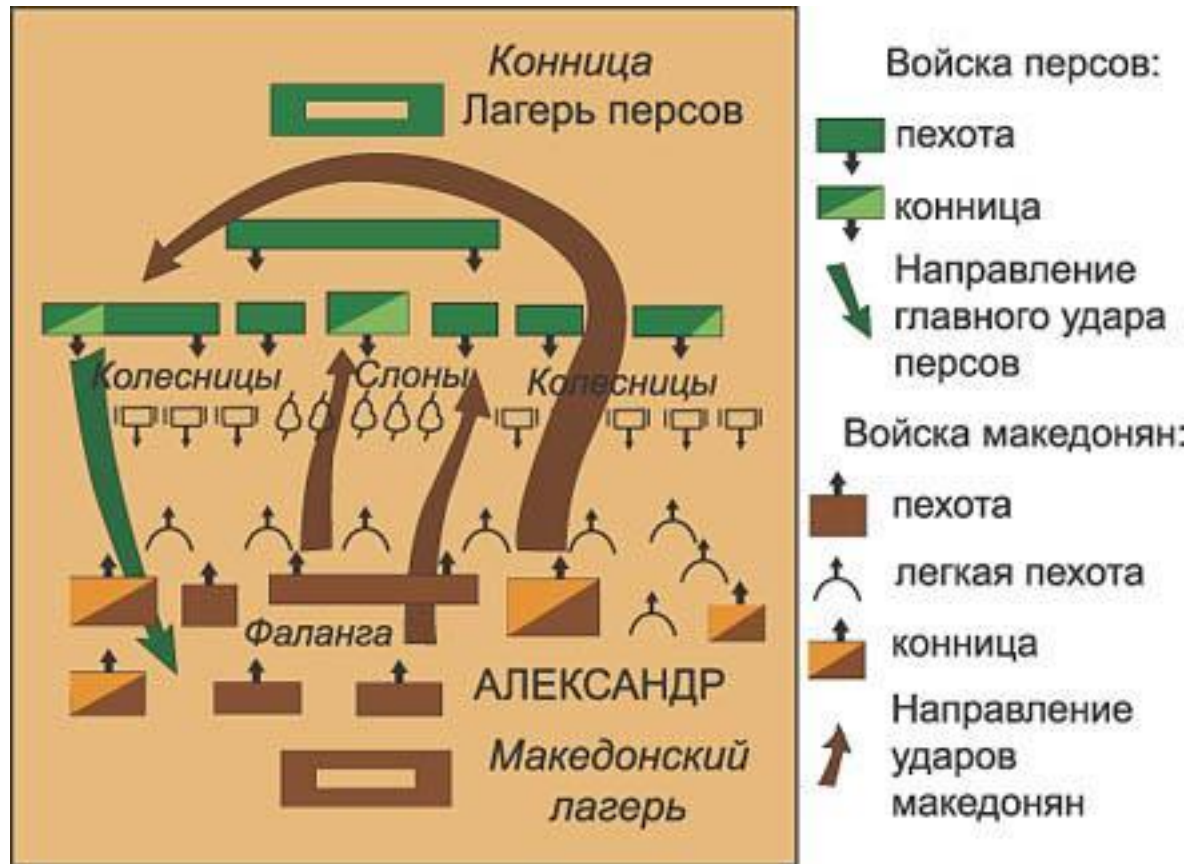

Бой шел на всей равнине. Персов было так много, что они едва не окружили македонскую армию...

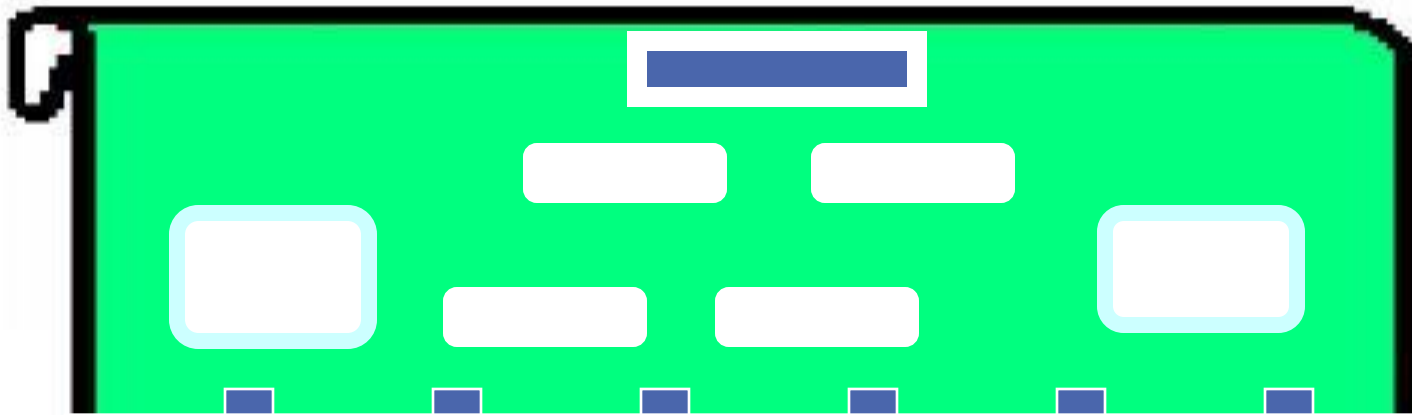

Битва началась с атаки персидских колесниц на левый фланг греков. Те обрушили на них град стрел, поражавших в первую очередь животных

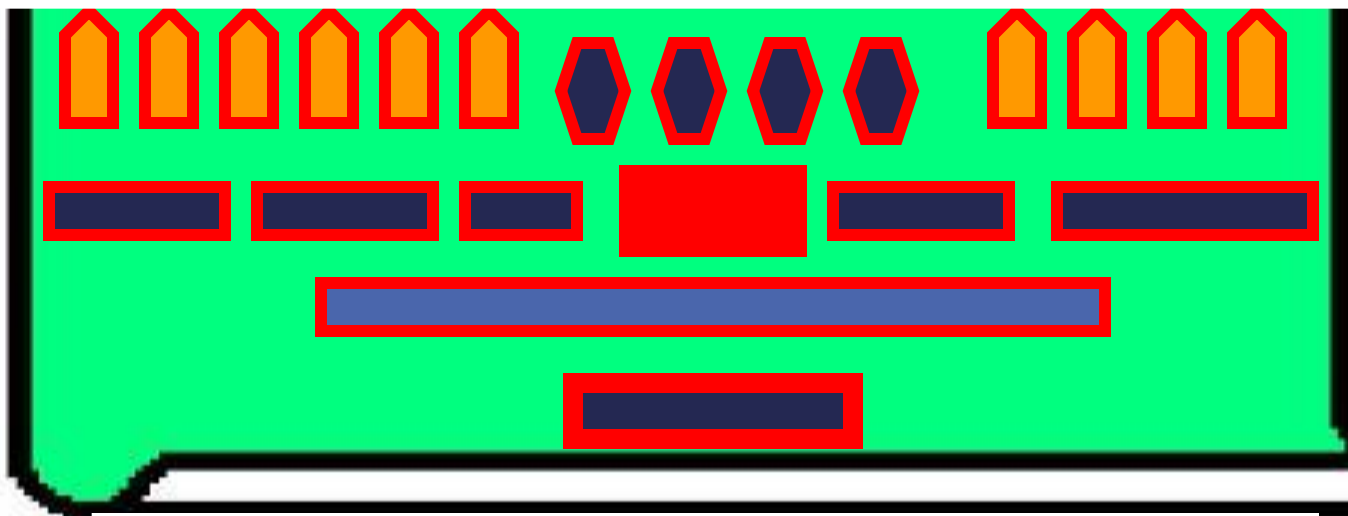

Битва при Гавгамелах.

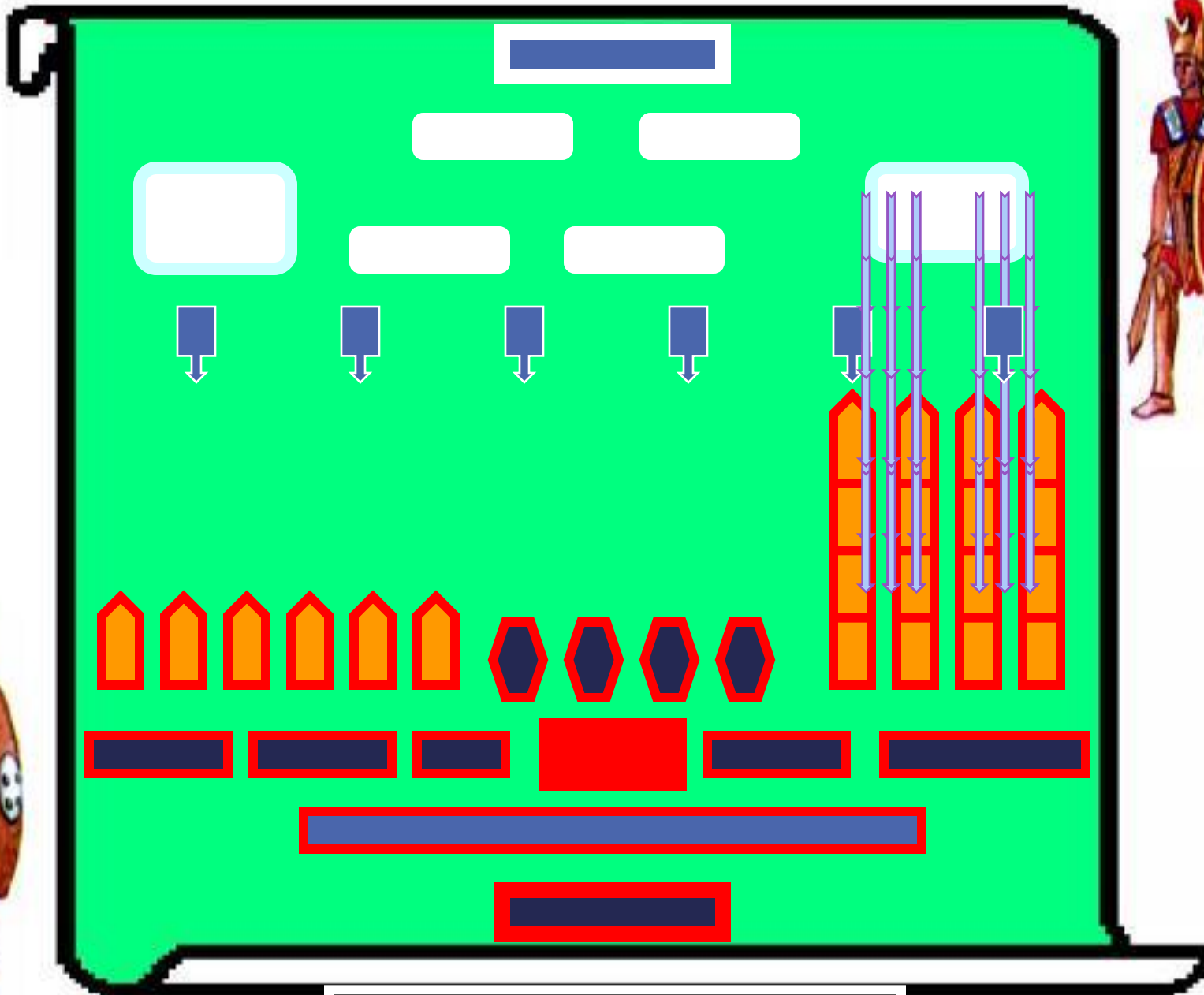

Битва при Гавгамелах.

3. ГИБЕЛЬ ПЕРСИДСКОГО ЦАРСТВА.

**Колесница
в бою.**



Несколько персидских колесниц оснащенных косами прорвались сквозь строй лучников. Видя это, Александр приказал своим воинам расступиться. Колесницы промчались мимо греков ,не причинив им вреда. Конюхи Александра легко овладели повозками.

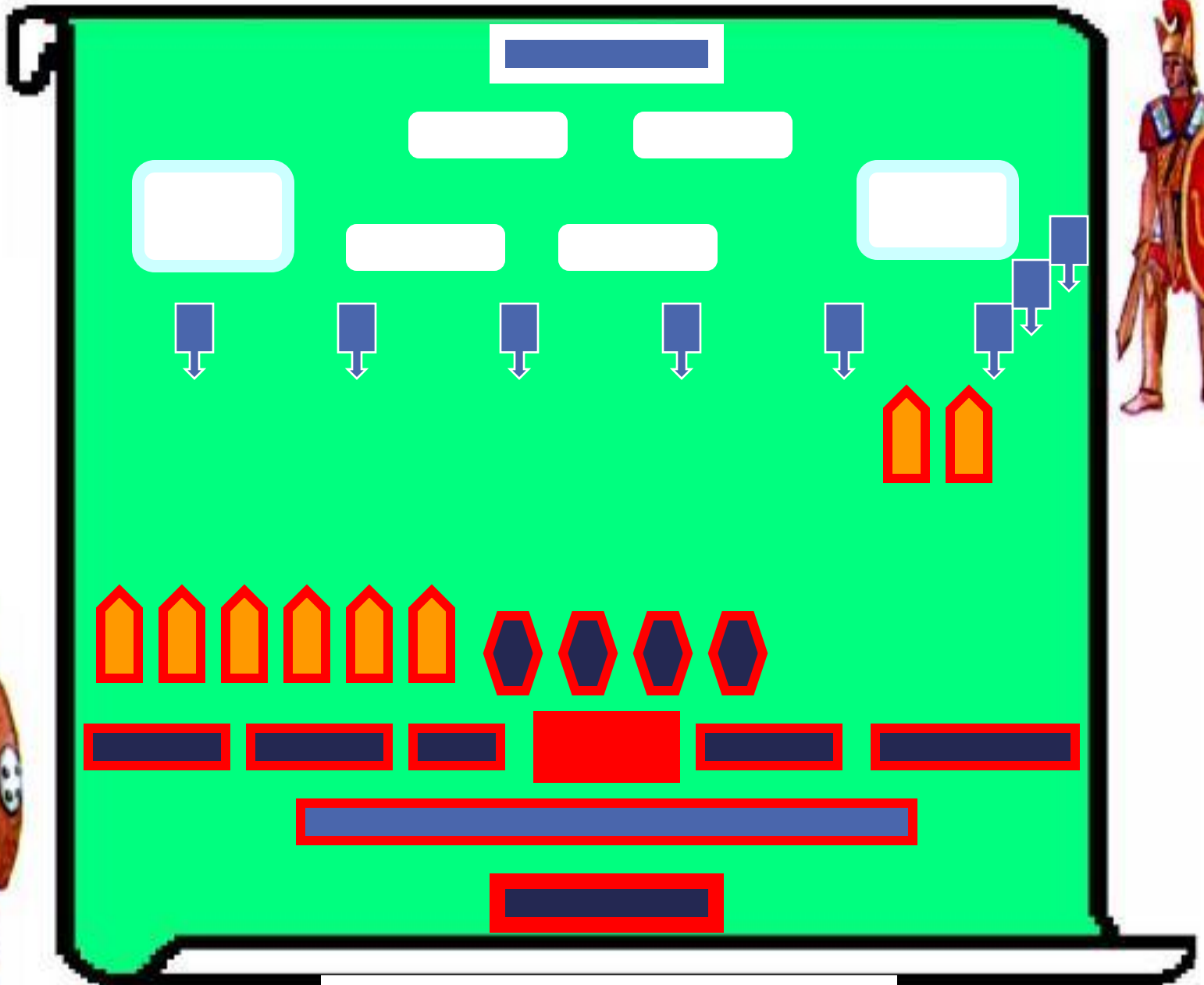

Битва при Гавгамелах.

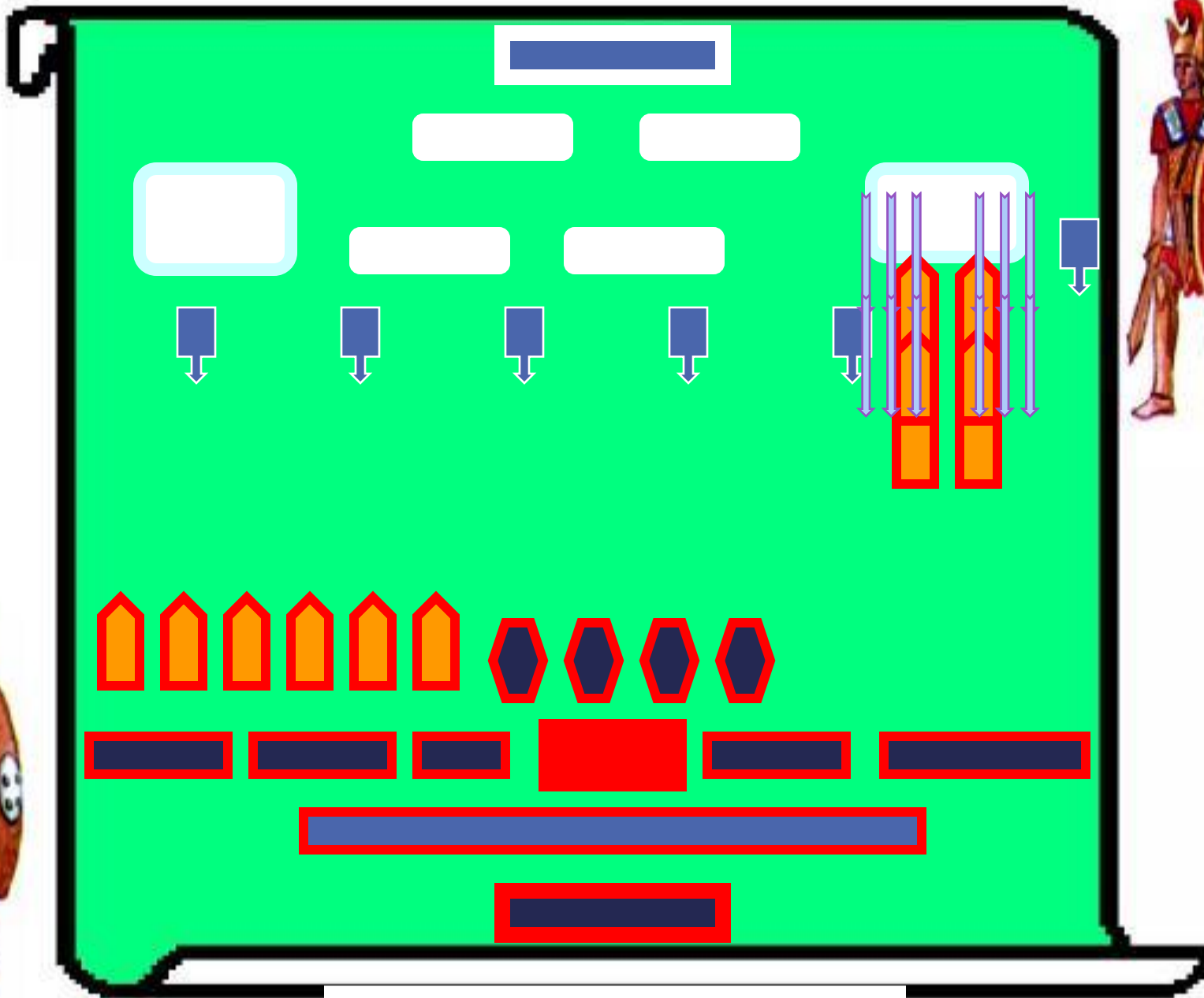

Битва при Гавгамелах.

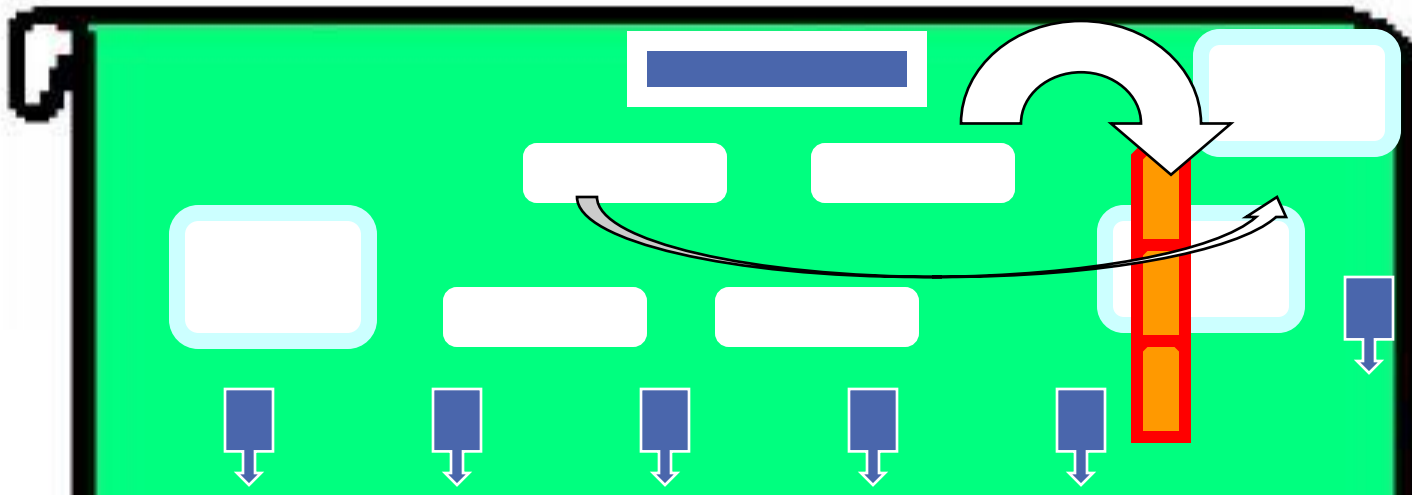

**Тогда Дарий двинул вперед свою 1-ю
линию.**

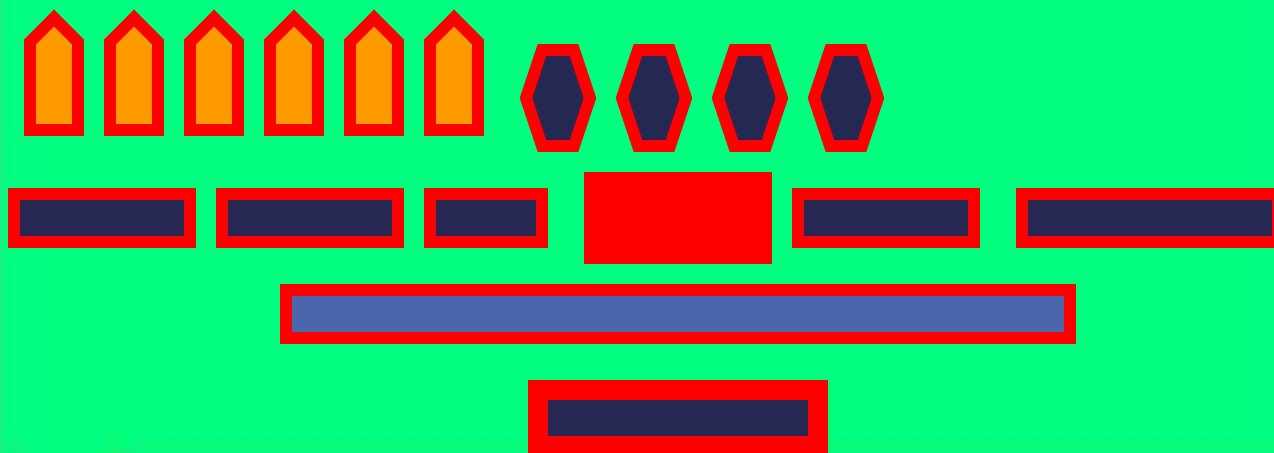

Битва при Гавгамелах.

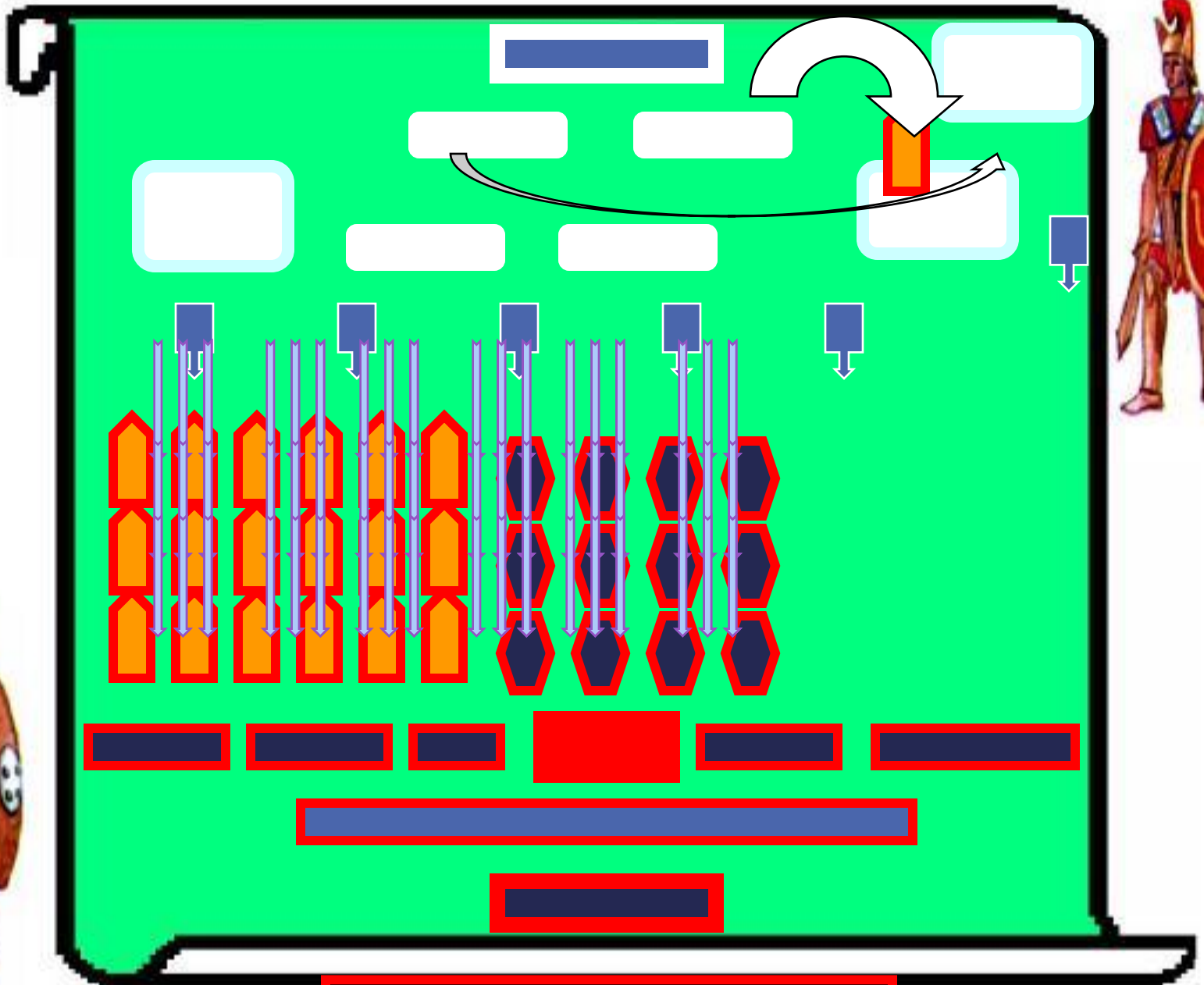

Битва при Гавгамелах.



Воспользовавшись тем, что в персидском строю образовался разрыв, Александр нанес туда сокрушительный удар.



Битва при Гавгамелах.

3. ГИБЕЛЬ ПЕРСИДСКОГО ЦАРСТВА.



Пытаясь спасти ситуацию, правый фланг персов возобновил наступление. Они прорвали оборону греков и стали заходить им в тыл.

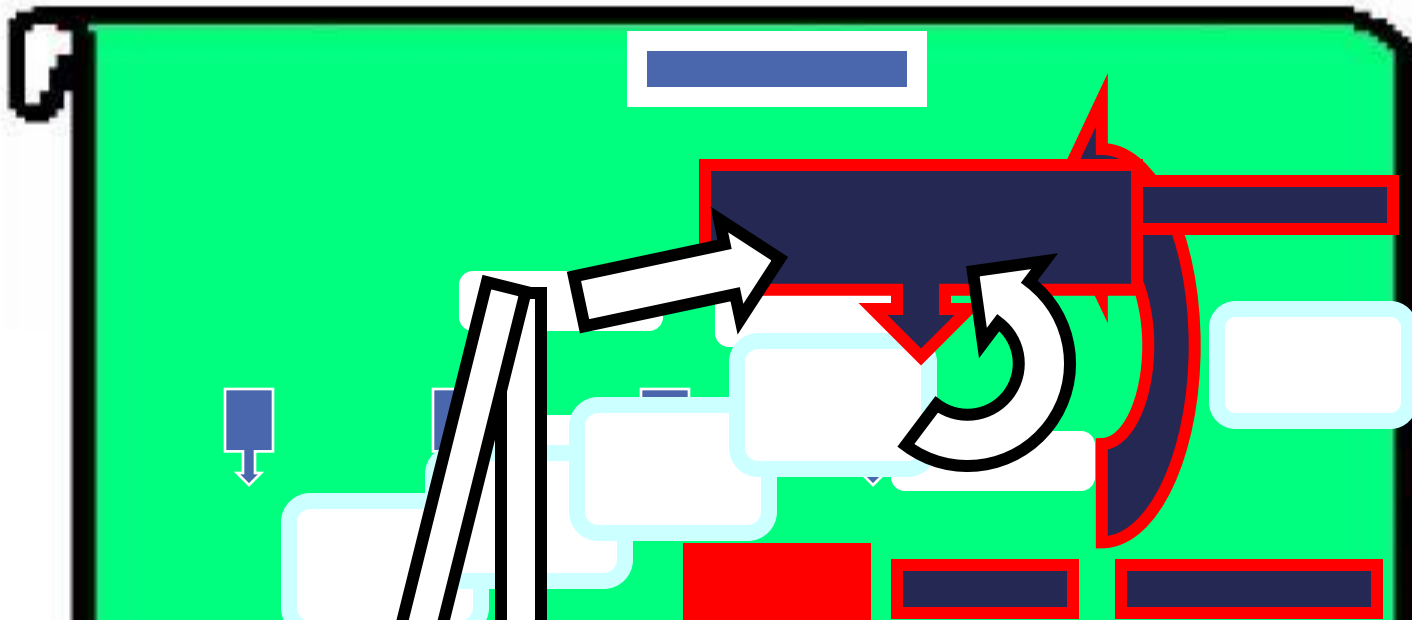

Александр узнав об этом прекратил преследование Дария и обрушился на прорвавшегося противника.

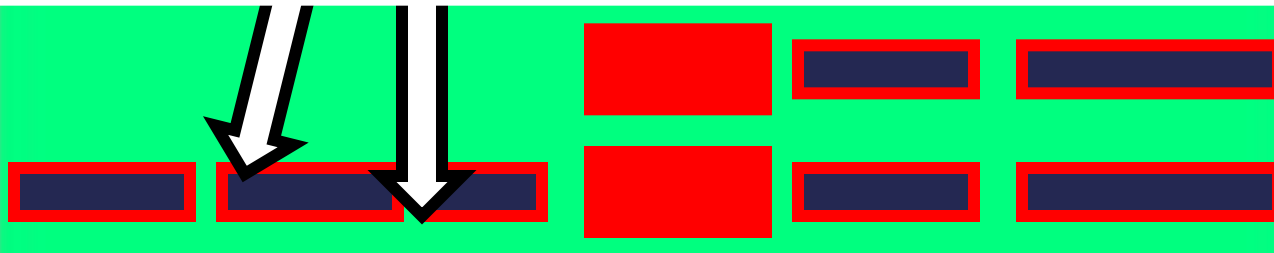

Персы вновь были разбиты. Одновременно греческая конница добила остатки противника прекратившего сопротивление.

Битва при Гавгамелах.

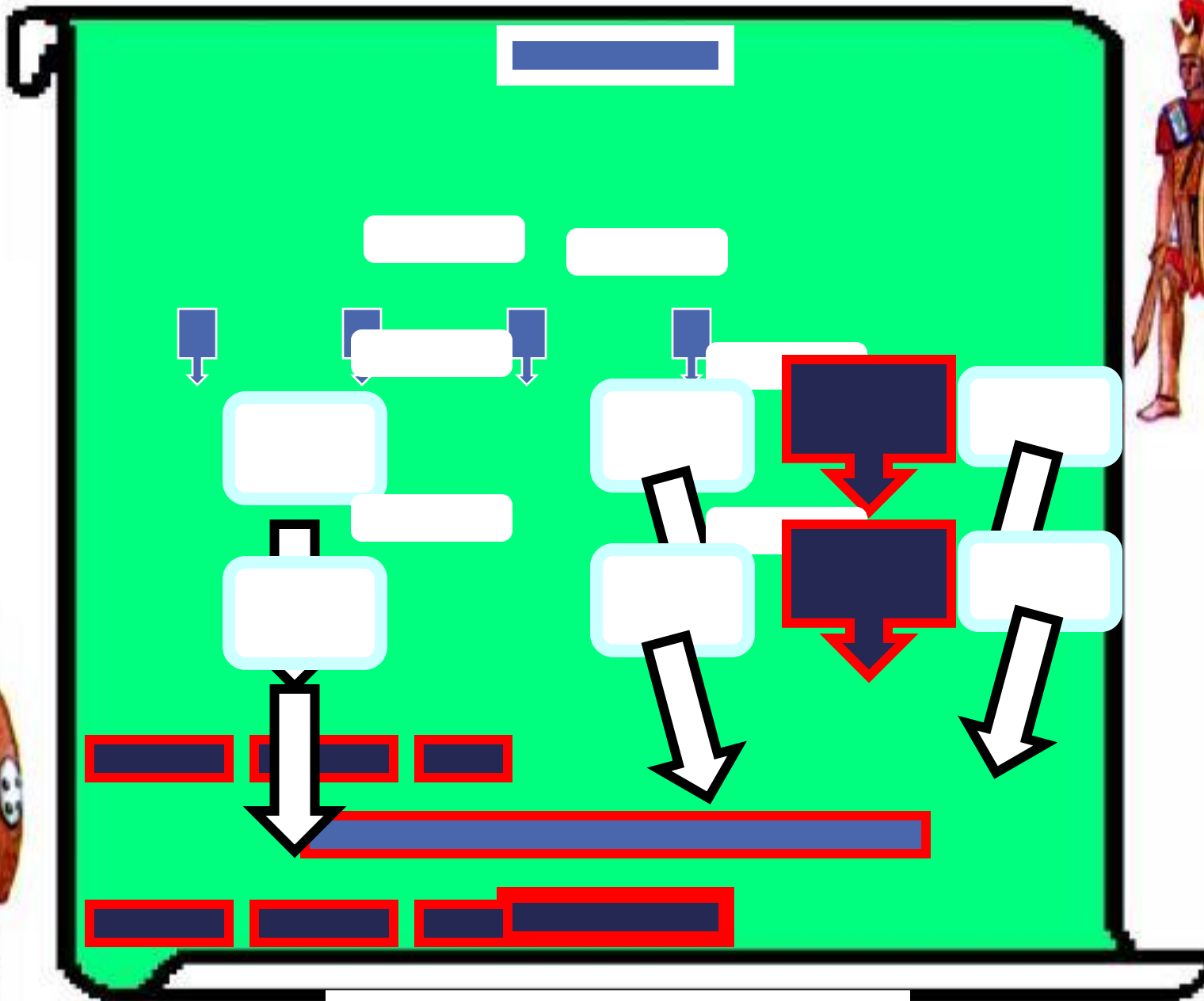

Битва при Гавгамелах.

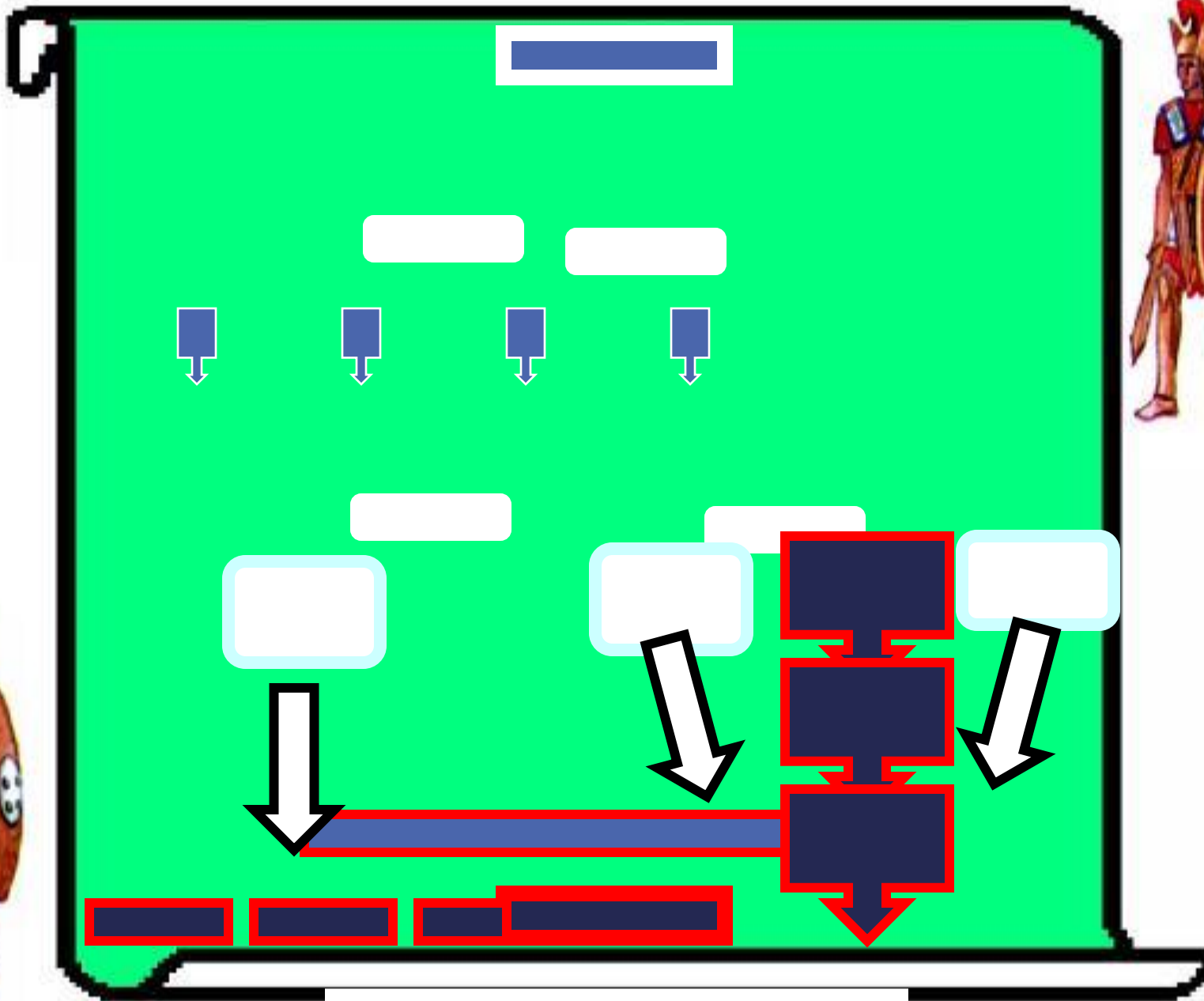

Битва при Гавгамелах.

4. ПОХОД В ИНДИЮ.

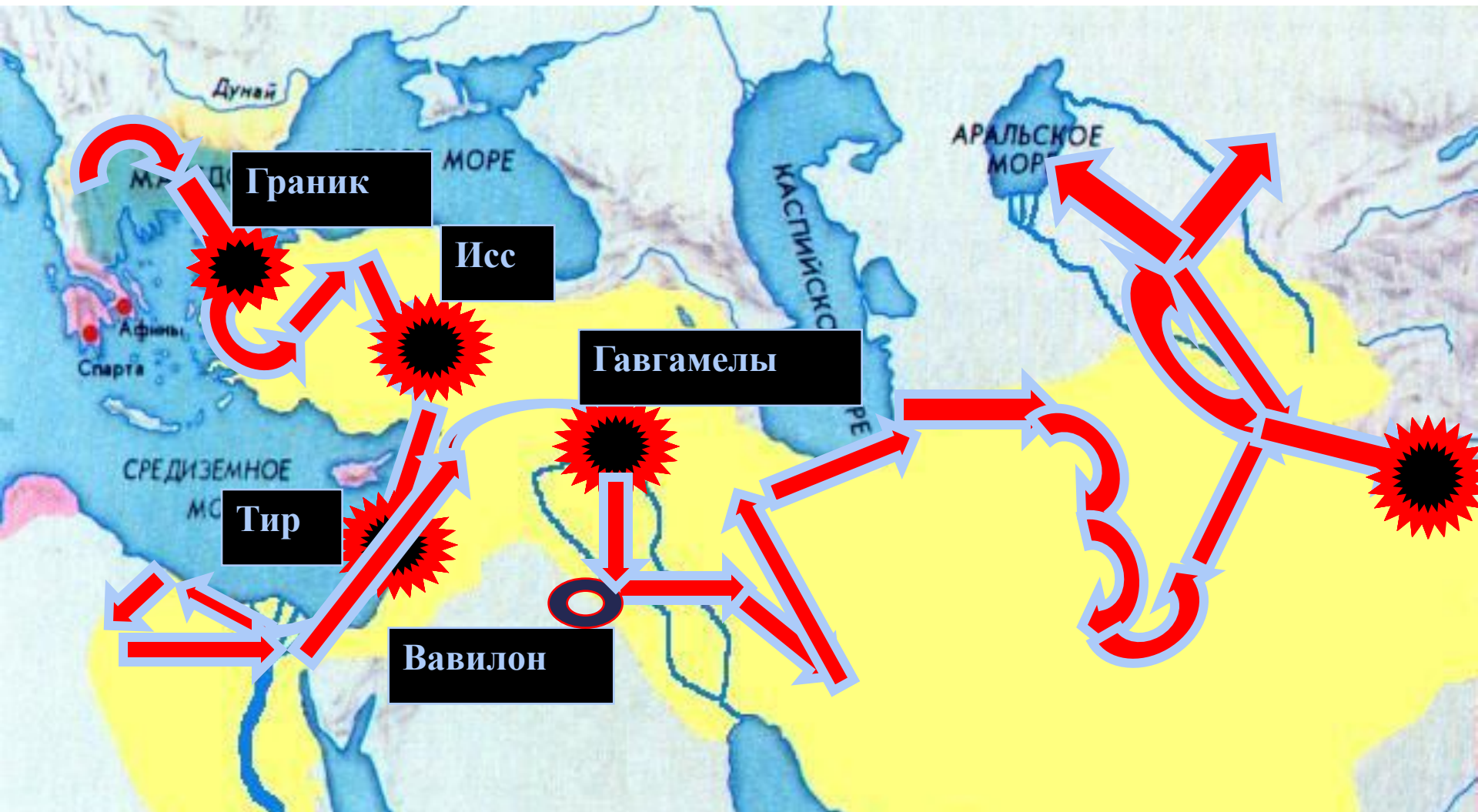

Вскоре Александр объявил о своем желании стать владыком мира. Поход в Индию. Но армия взбунтовалась и Александр вынужден был возвратиться.

Смерть Александра

- Десятилетний военный поход (334-324гг. до н.э.) завершился в Вавилоне.
- 10 июня 323 г. до н.э. Александр внезапно заболел лихорадкой и умер
- Зная, что в 323 году до н.э. Александр умер и прожил 33 года, посчитайте в каком году он родился?
- В 356 году до н.э.



4. ПОХОД В ИНДИЮ.

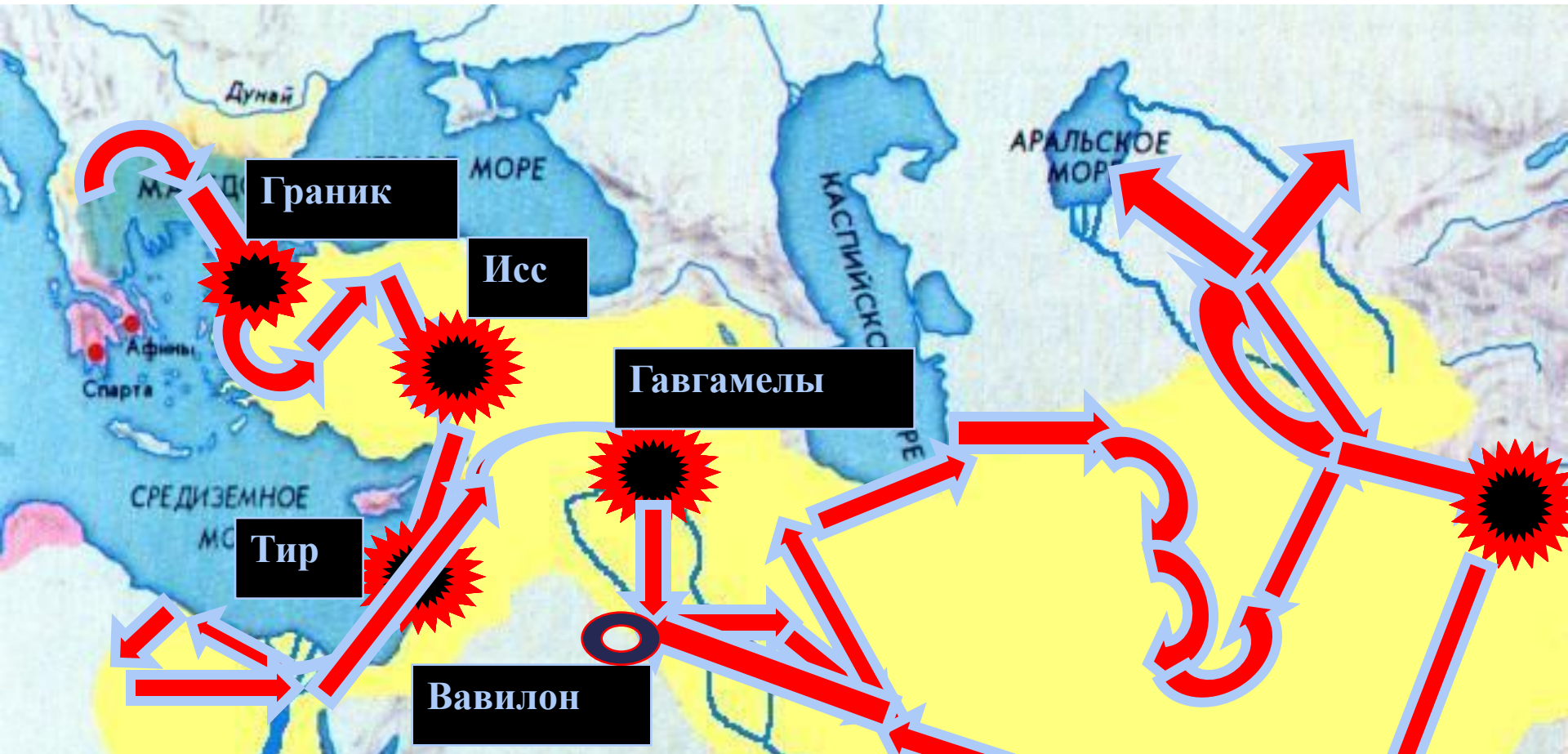

Возвратившись в Вавилон, ставший столицей его державы, Александр задумал новый поход на Запад, но в 323 г. до н.э. Он неожиданно умер.