

LEGRABOX - шкаф под мойку

LEGRABOX решение для шкафа под мойку

- Оптимальное использование пространства для хранения в передней зоне
- Решение предложено непосредственно для кухни



Шкаф по мойку – концепция

Задние стенки

из стали из стали из ДСП
L-форма высота С

новая

новая

стандартная

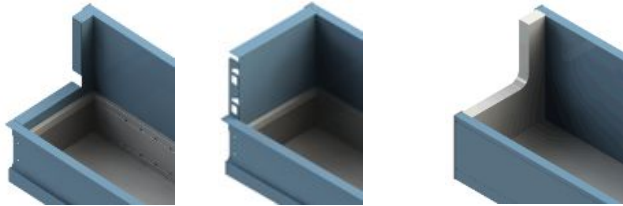

Царга высота С
стандартная

Царга высота М
стандартная

деревянный
дасад

Соединение с
помощью ZF7M
стандартное

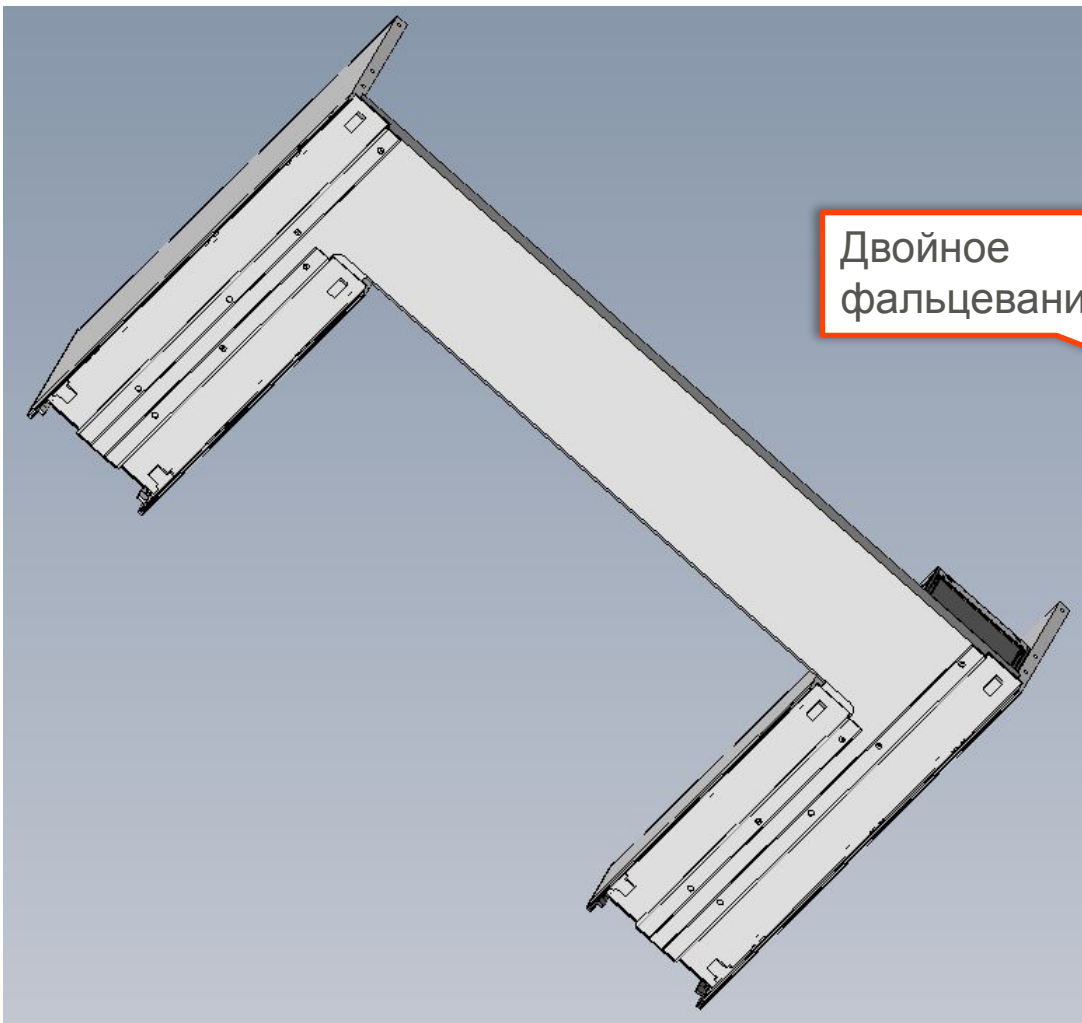

Двойное
фальцевание дна

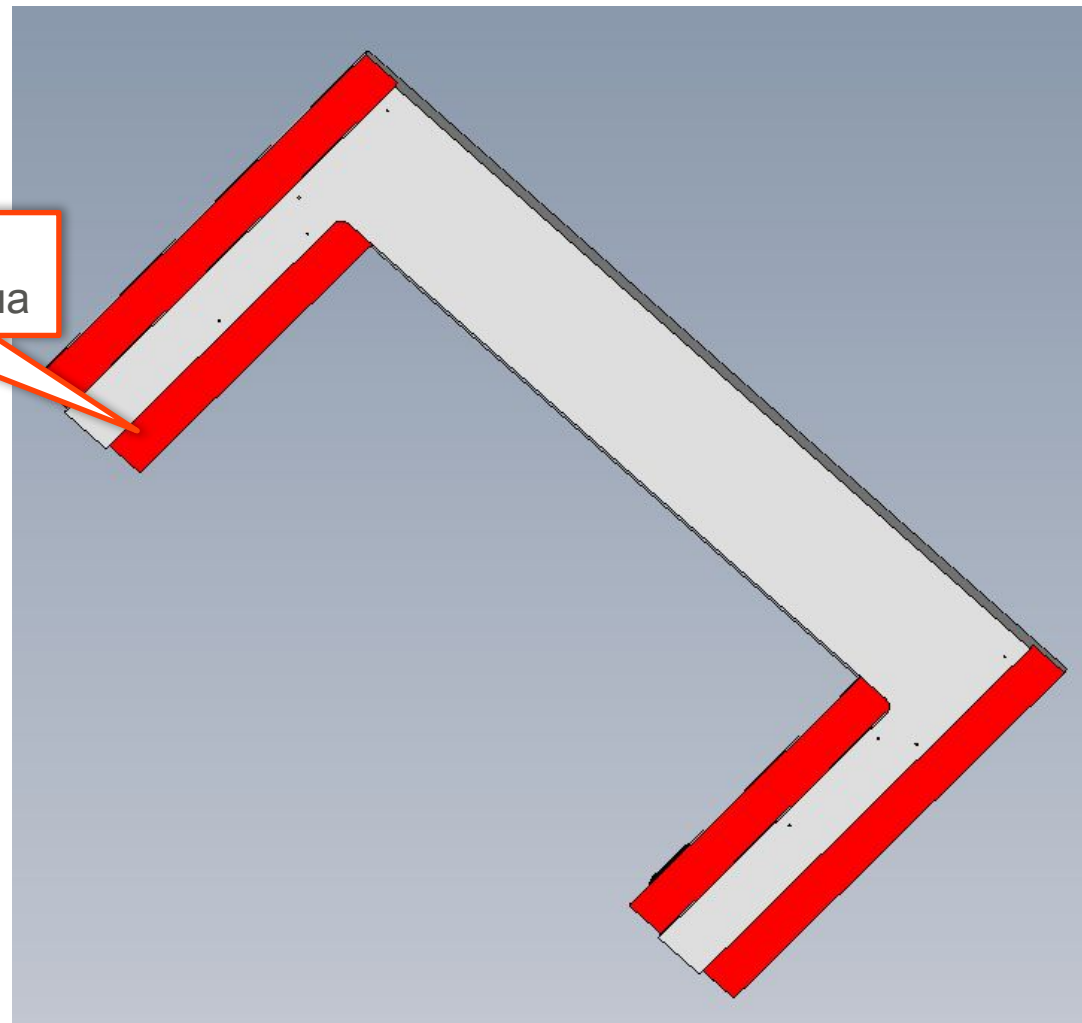

Комбинации номинальных длин

NL 400

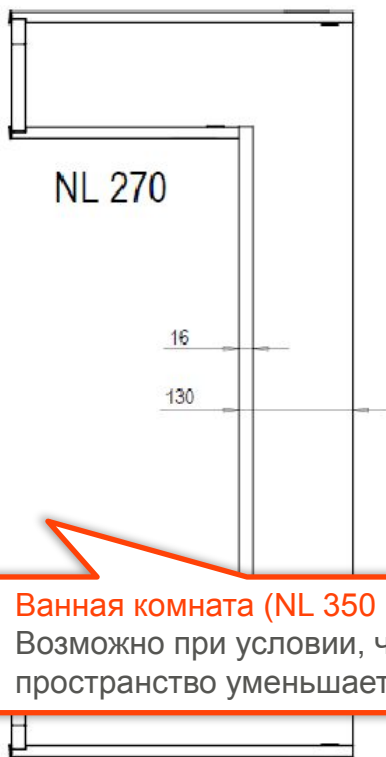

NL 450

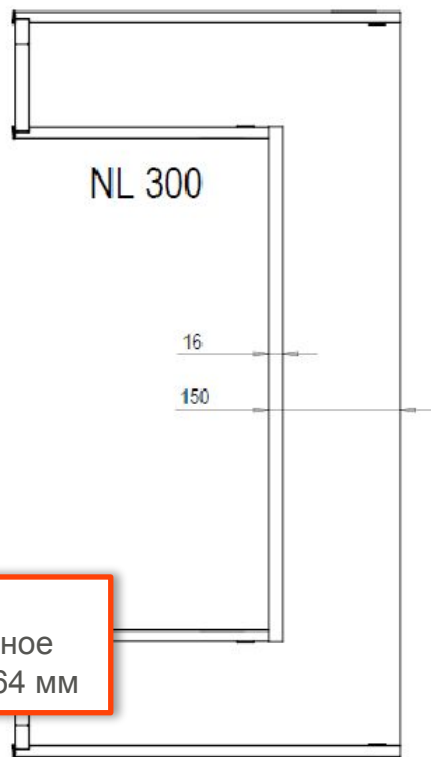

NL 500

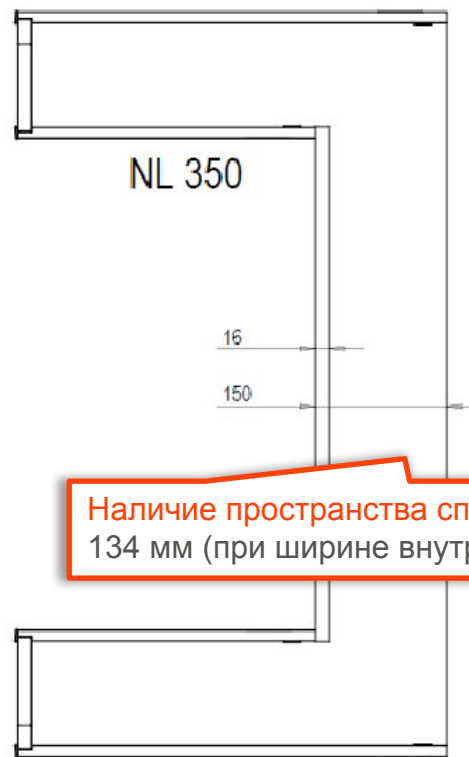

NL 550

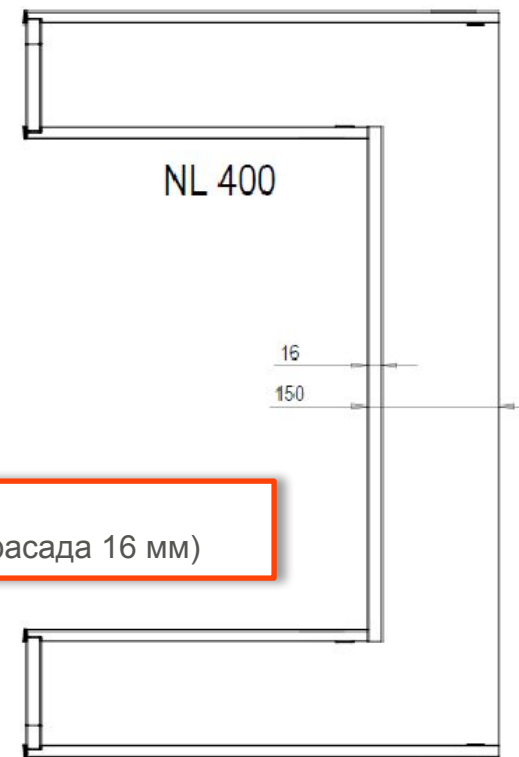

Ванная комната (NL 350 mm)
Возможно при условии, что данное пространство уменьшается на 64 мм

Наличие пространства спереди:
134 мм (при ширине внутреннего фасада 16 мм)

Задние стенки из стали

Под ширину корпуса 900 мм

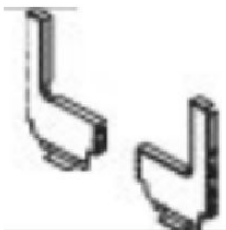

LEGRABOX "L"-Stahlrückwand für Spülenauszug, links / rechts

LEGRABOX "L"-steel back for sink pull-out, left/right

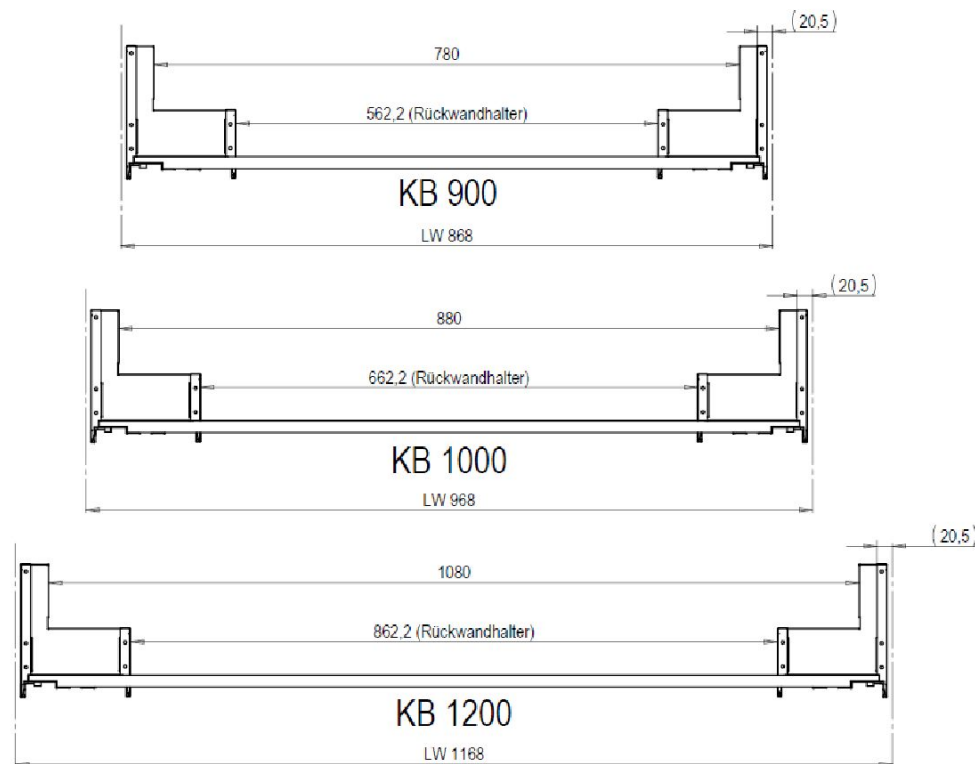

Artikel-Nr. Part-No.	Obfl. Finish	VPEH PU	MIME MOQ	IC IC	Bemerkung Notes
ZB7C129S.6S	SW-M, TS-M*, OG-M, PA-M	V48	96	6	"L"-Stahlrückwand, Höhe C, Spülenauszug, links / rechts separat "L"-steel back, height C, sink pull-out, left / right separately

* = TS-M in Kombination mit INOX und HB-M

* = TS-M in combination with stainless and HB-M

Задние стенки из стали

Под ширину корпуса от 1000 мм

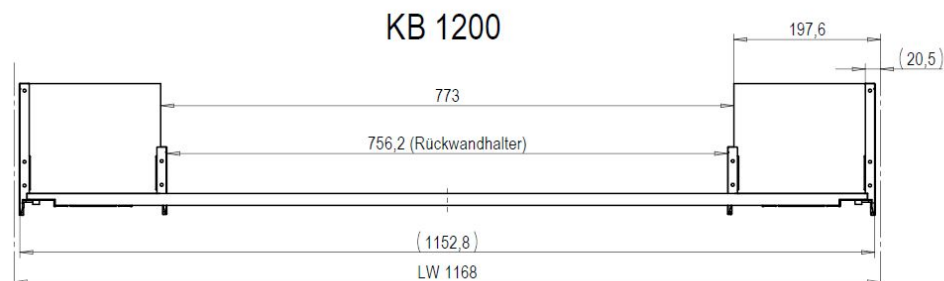
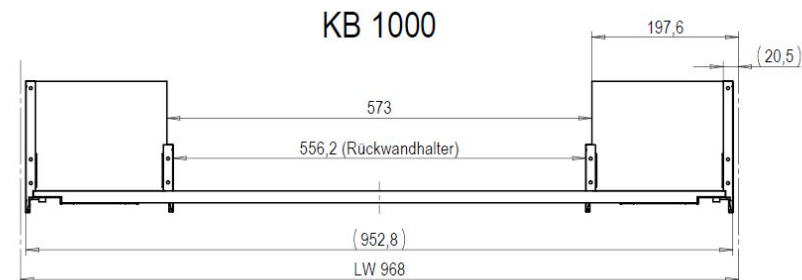
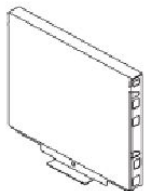
LEGRABOX Stahlrückwand für Spülensaugzug
 LEGRABOX steel back for sink pull-out

Artikel-Nr.	Obfl.	VPEH	MIME	IC	Bemerkung
Part-No.	Finish	PU	MOQ	IC	Notes
ZB7C182S.6S	SW-M, TS-M*, OG-M, PA-M	V36	72	6	Stahlrückwand, Höhe C, Spülensaugzug KB 1000 bis 1200 mm steel back, height C, sink pull-out CW 1000 to 1200 mm

* = TS-M in Kombination mit INOX und HB-M

* = TS-M in combination with stainless and HB-M

Сроки

- согласно Marketing Planner

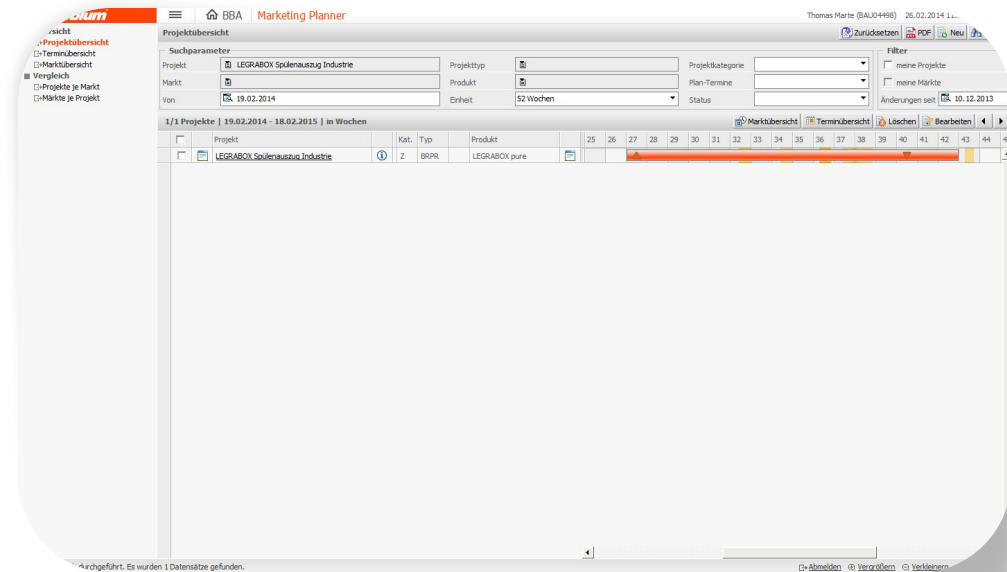



blum[®]

Perfecting motion