



ИНСТРУКЦИЯ ПО СБОРКЕ ДЛЯ НАБОРА WEDO 2.0

«ВЕРТОЛЁТИК»

WEDO 2.0 «ВЕРТОЛЁТИК»



WEDO 2.0 «ВЕРТОЛЁТИК»

1

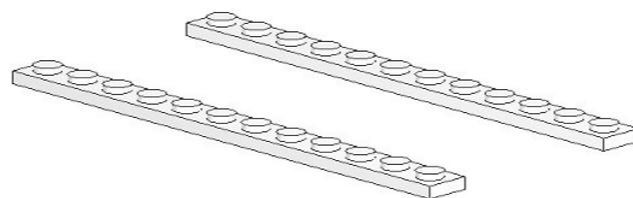
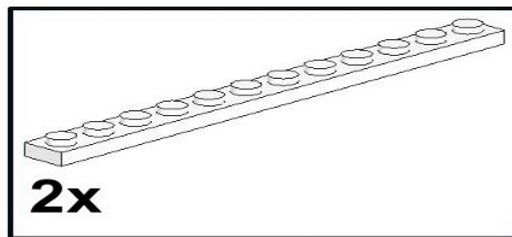

WEDO 2.0 «ВЕРТОЛЁТИК»

2

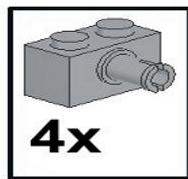

4x

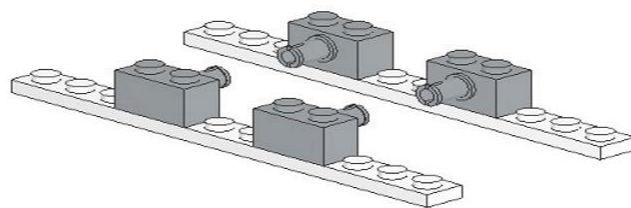

WEDO 2.0 «ВЕРТОЛЁТИК»

3

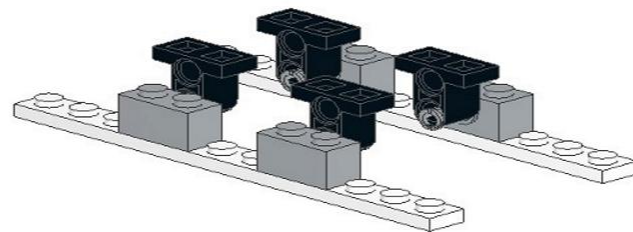

WEDO 2.0 «ВЕРТОЛЁТИК»

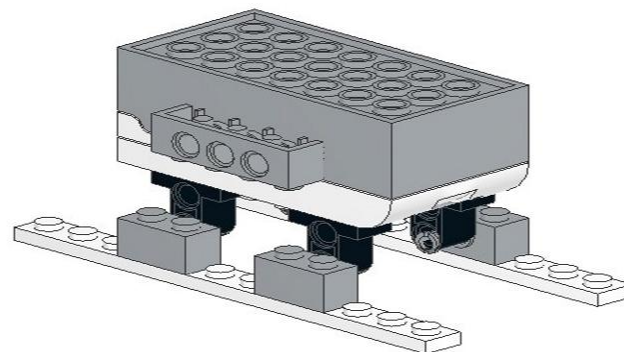
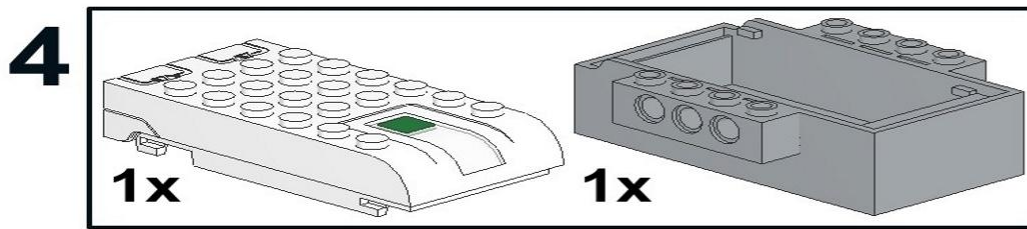

WEDO 2.0 «ВЕРТОЛЁТИК»

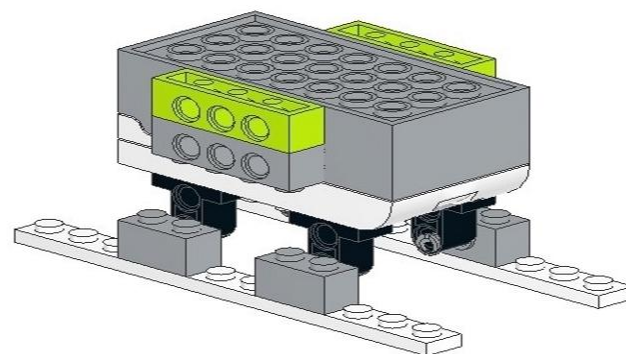
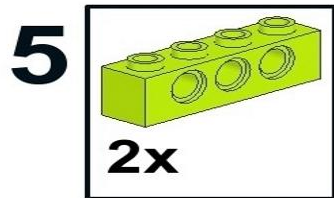

WEDO 2.0 «ВЕРТОЛЁТИК»

6

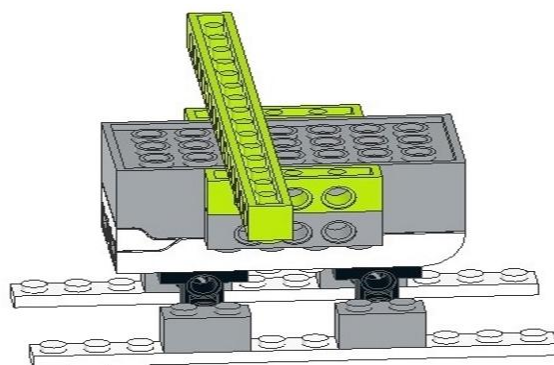
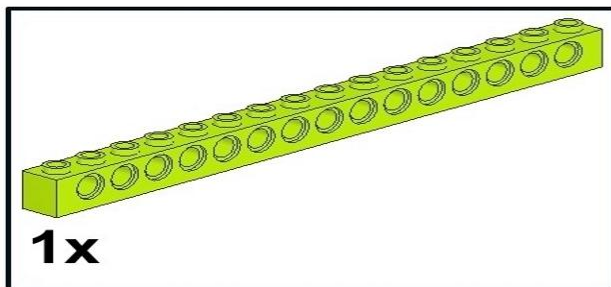

WEDO 2.0 «ВЕРТОЛЁТИК»

7

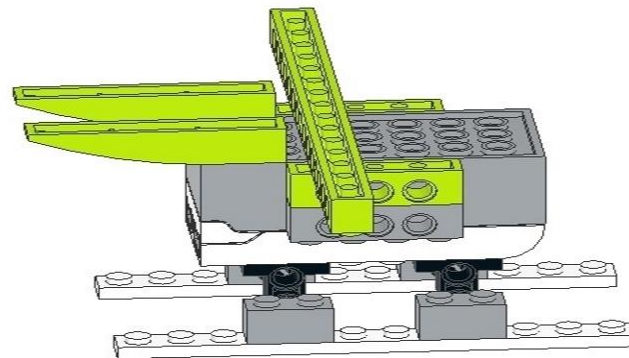
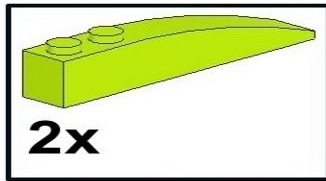

WEDO 2.0 «ВЕРТОЛЁТИК»

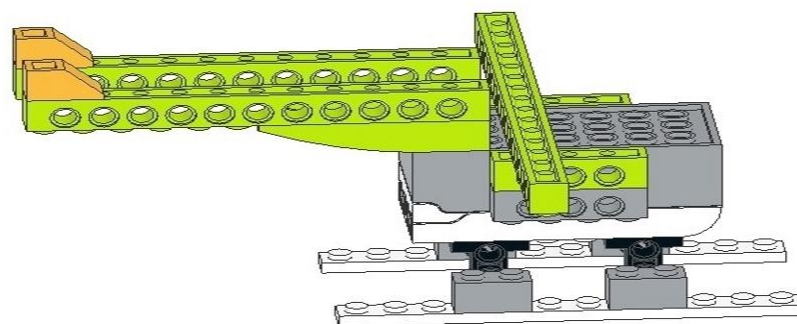
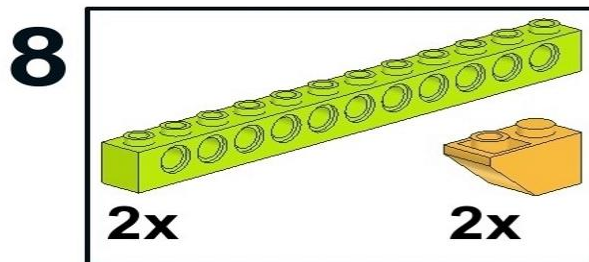

WEDO 2.0 «ВЕРТОЛЁТИК»

9

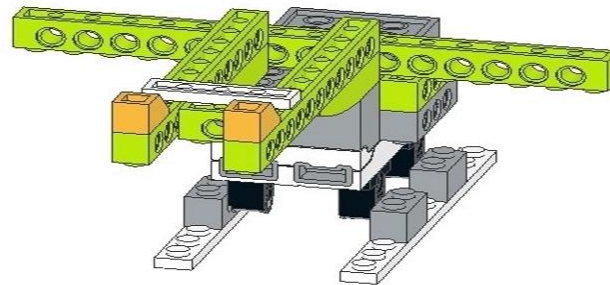
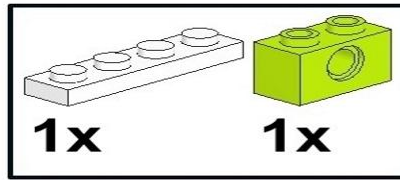

WEDO 2.0 «ВЕРТОЛЁТИК»

10

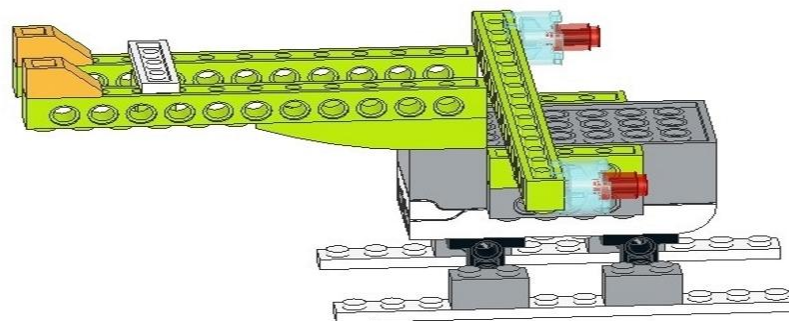
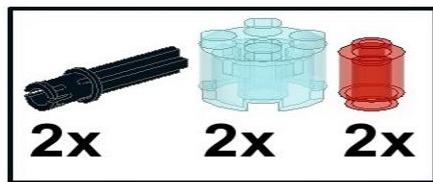

WEDO 2.0 «ВЕРТОЛЁТИК»

11

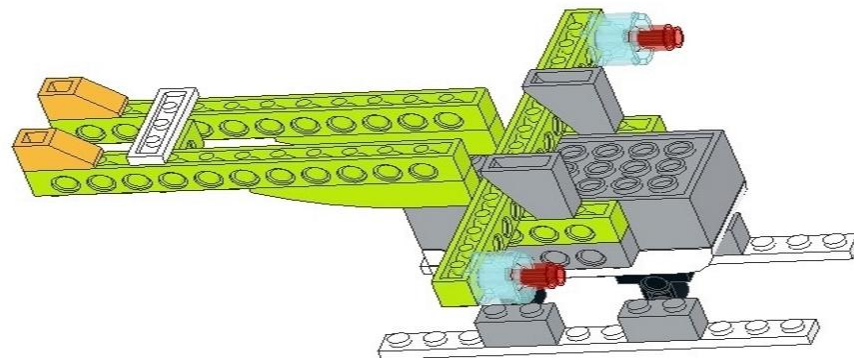
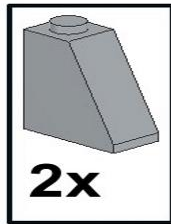

WEDO 2.0 «ВЕРТОЛЁТИК»

12

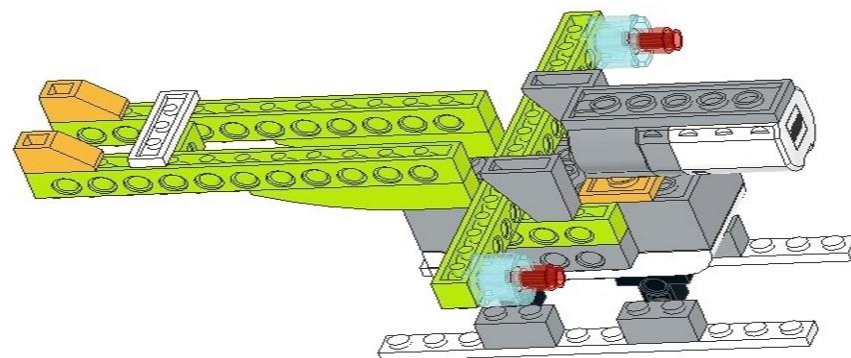
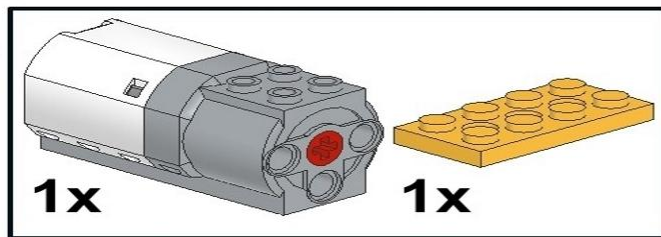

WEDO 2.0 «ВЕРТОЛЁТИК»

13

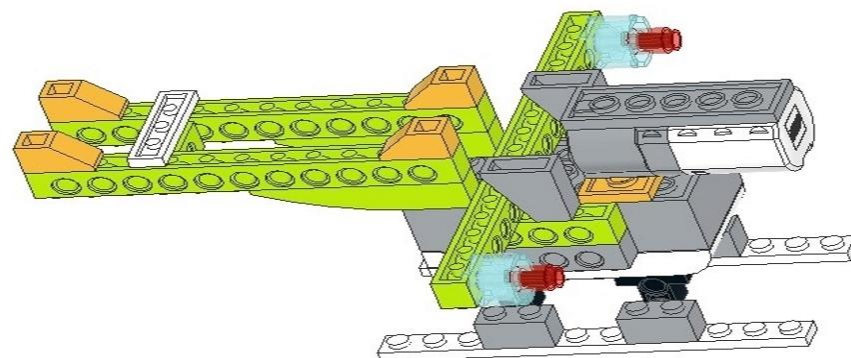
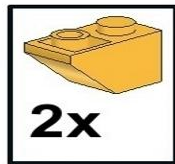

WEDO 2.0 «ВЕРТОЛЁТИК»

14

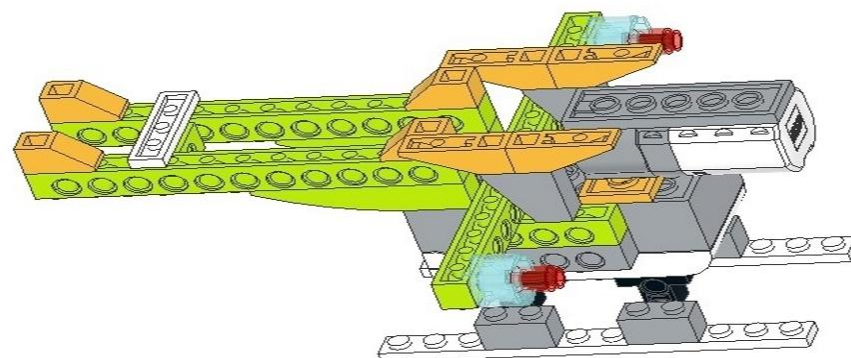
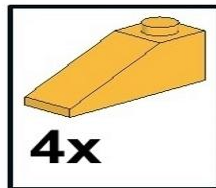

WEDO 2.0 «ВЕРТОЛЁТИК»

15

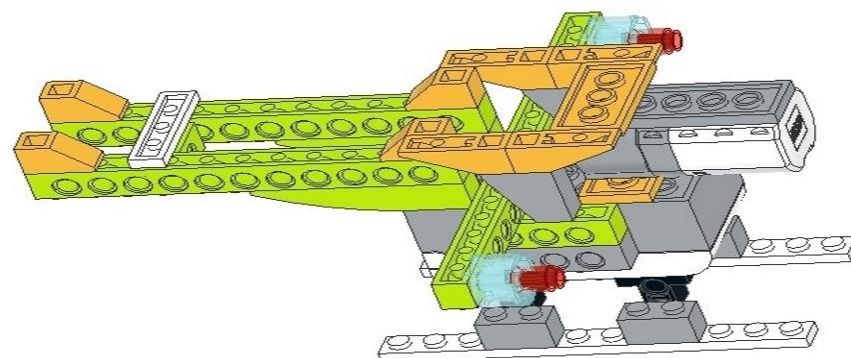
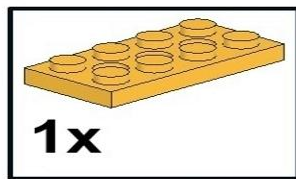

WEDO 2.0 «ВЕРТОЛЁТИК»

16

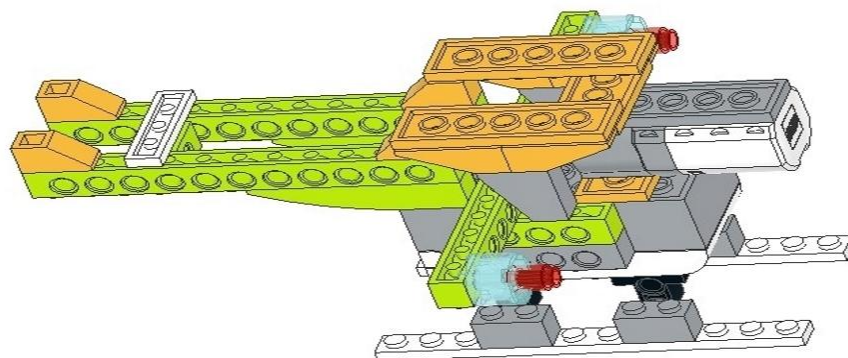
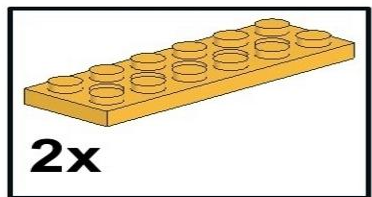

WEDO 2.0 «ВЕРТОЛЁТИК»

17

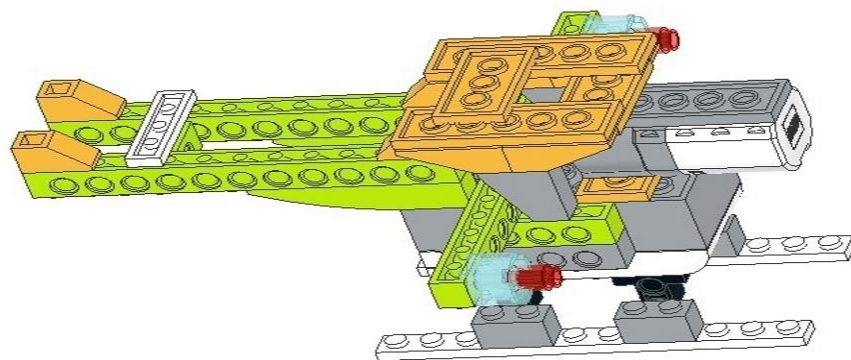
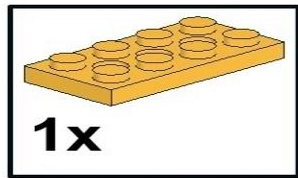

WEDO 2.0 «ВЕРТОЛЁТИК»

18

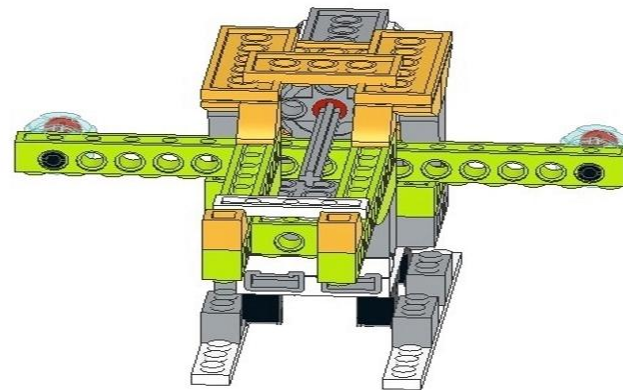
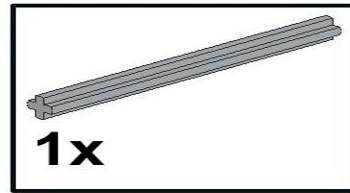

WEDO 2.0 «ВЕРТОЛЁТИК»

19

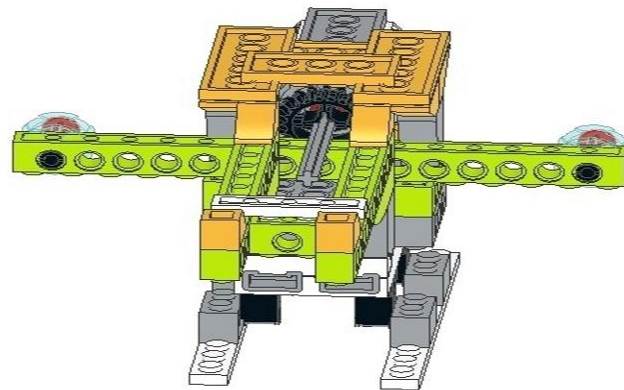
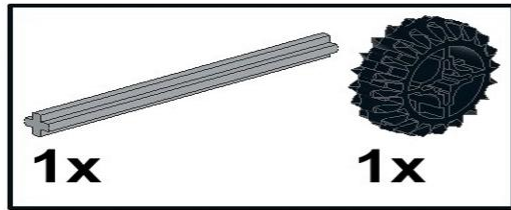

WEDO 2.0 «ВЕРТОЛЁТИК»

20

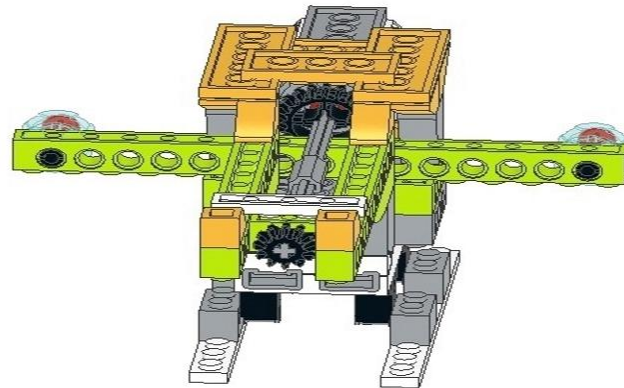
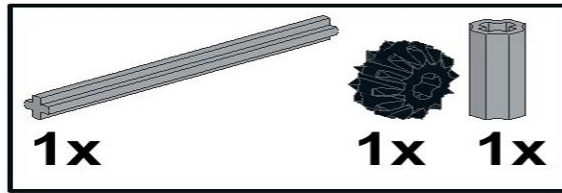

WEDO 2.0 «ВЕРТОЛЁТИК»

21

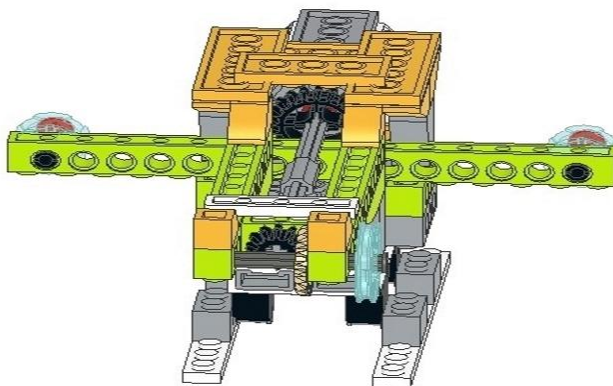
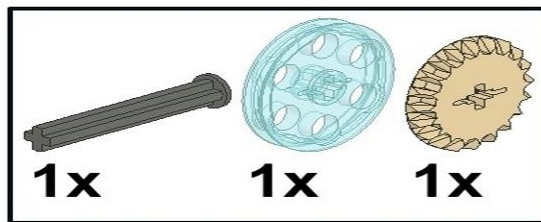

WEDO 2.0 «ВЕРТОЛЁТИК»

22

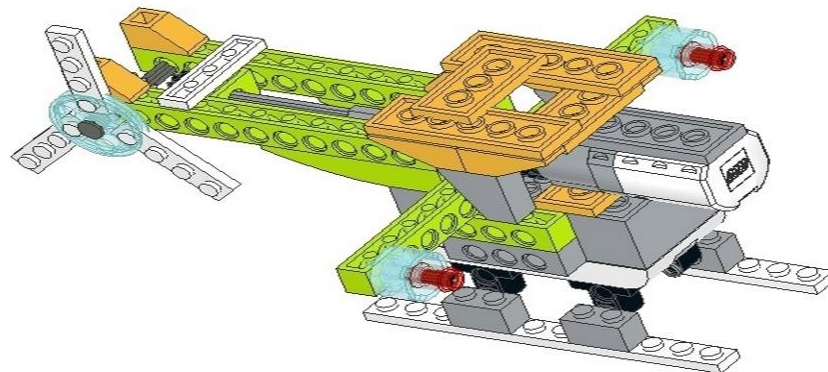
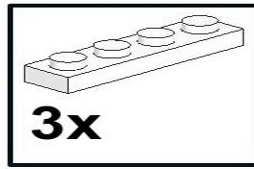

WEDO 2.0 «ВЕРТОЛЁТИК»

23

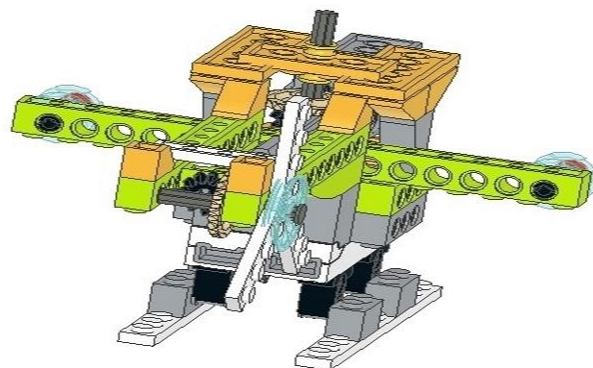
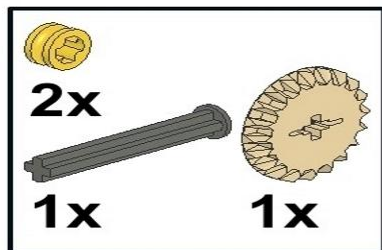

WEDO 2.0 «ВЕРТОЛЁТИК»

24

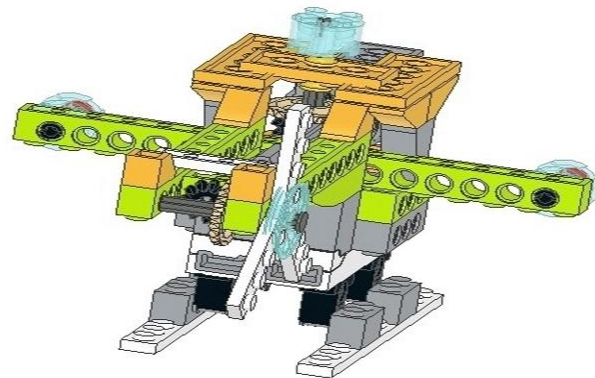
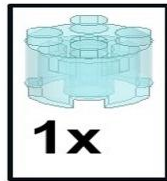

WEDO 2.0 «ВЕРТОЛЁТИК»

25

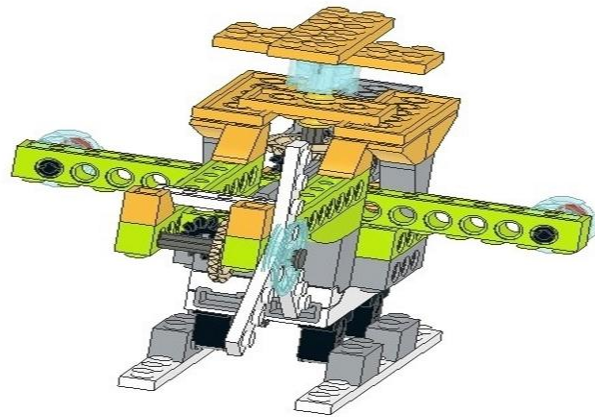
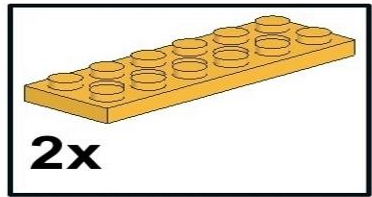

WEDO 2.0 «ВЕРТОЛЁТИК»

26

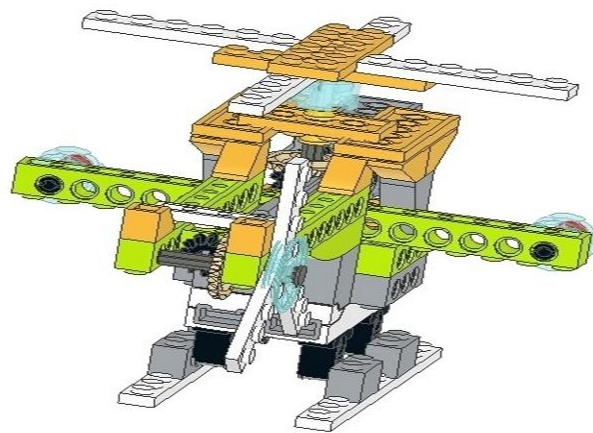
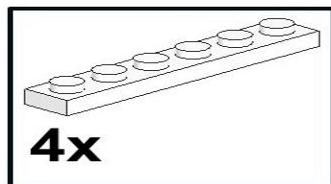

WEDO 2.0 «ВЕРТОЛЁТИК»

27

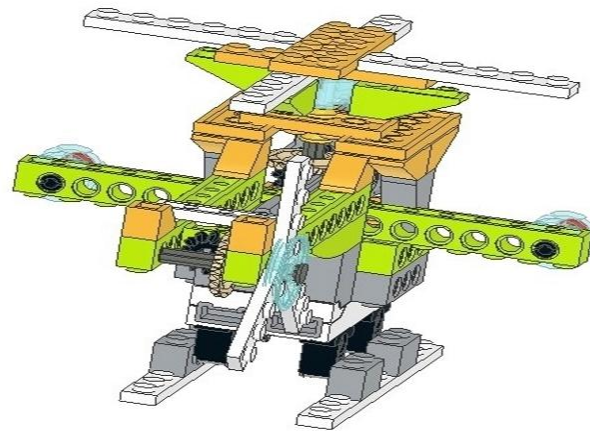
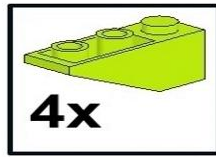

WEDO 2.0 «ВЕРТОЛЁТИК»

28

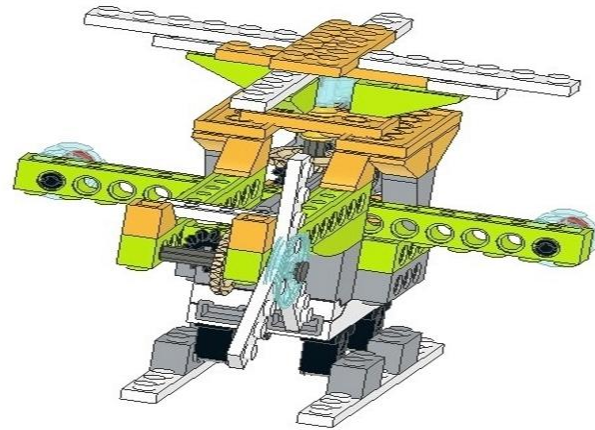
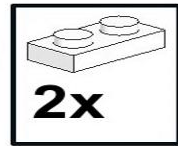

WEDO 2.0 «ВЕРТОЛЁТИК»

29

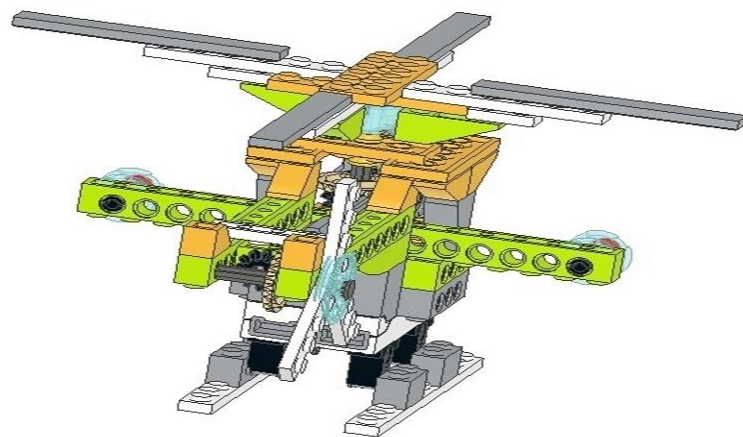
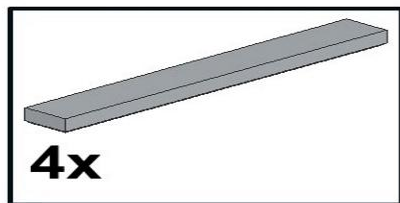

WEDO 2.0 «ВЕРТОЛЁТИК»

30

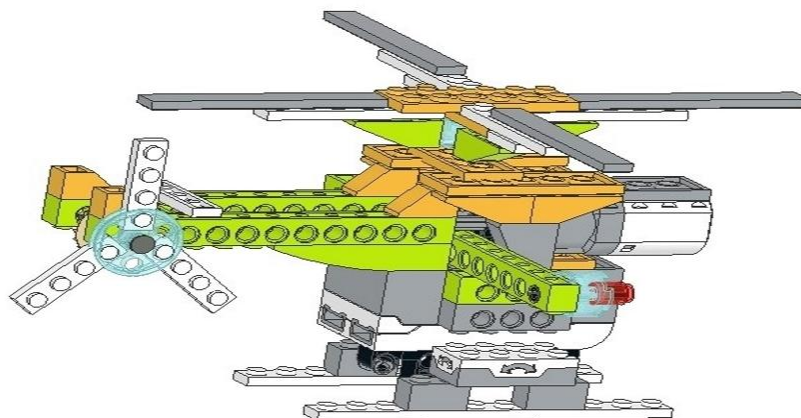
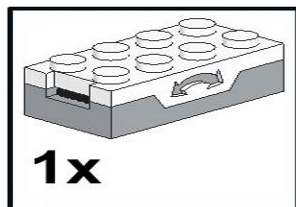

WEDO 2.0 «ВЕРТОЛЁТИК»

УПРАВЛЯЮЩАЯ ПРОГРАММА:



WEDO 2.0 «ВЕРТОЛЁТИК»

ЗАДАНИЯ:

- 1) Добавьте нужный блок в управляющую программу, чтобы, при наклоне вертолётика, светодиод на смарт-хабе мигал разными цветами.
- 2) Добавьте в управляющую программу нужный блок со звуком летящего вертолётика. Звук должен включаться вместе с мотором.

WEDO 2.0 «ВЕРТОЛЁТИК»

Спасибо за
работу!

<https://monitorbank.ru>