



Тактика роботи
у невеликих
підрозділах при
зовнішньому
огляді (обшуку)
будівлі





Навчальні питання

1. Сфера застосування малих груп
2. Комунікація в підрозділі
3. Схеми пересування
4. Техніки пересування
5. Зупинка, вихід з контакту
6. Підхід до будівлі, пересування біля будівель
7. Блокування злочинця



Невеликий підрозділ (мала група) - це група у складі двох-восьми поліцейських, які були об'єднані для виконання спільного завдання.



1. Сфера застосування малих груп

- Прочісування місцевості
 - пошук підозрюваних;
 - пошук зниклих без вісти;
 - пошук доказів;
 - огляд будівлі;
 - детальне обстеження;
 - операції з нейтралізації озброєних громадян;
 - протидія масовим заворушенням (оперативно-тактичні групи)
- Стеження або спостереження
- Спеціальні підрозділи



2. Комунікація в підрозділі

Комунікація відіграє велике значення у формуванні тактики роботи малих груп:

- дії кожного члена групи мають бути узгодженими;
- ролі кожного члена групи мають бути розподілені з урахуванням концепції «Контакту / Прикриття»
- до виконання завдання можуть бути залучені кілька малих груп, які мають координувати свої дії



Типи комунікації у малій групі:

- Вербальна
- Невербальна (тактична комунікація – мова жестів)
- Радіозв'язок
- Мобільний зв'язок
- Сигнальні пристрої, у т.ч. використання зброї для подачі сигналів

Індикатори небезпеки:

- ВИГЛЯД;
- ЗВУК;
- СИЛУЕТ;
- РУХ;
- СПАЛАХ;
- КОНТРАСТ;
- ЗАПАХ



Характерні особливості утворення й використання малих груп у правоохоронних органах:

- обмежені ресурси
 - кадри;
 - засоби комунікації;
 - засоби контролю
- позмінна робота
 - розподіл на райони;
 - розподіл на зони патрулювання
 - спеціалізація
 - спеціалізовані підрозділи
 - суспільна орієнтованість
 - найвищий пріоритет — життя



3. Вибір схеми пересування

При виборі **схеми переміщення** слід звертати увагу на:

- самоконтроль
- консолідація допомагає в управлінні діями підрозділу та комунікації між його учасниками;
- безпеку
 - безпека радіусу розташування;
- гнучкість
 - пристосування до умов, таких як завдання, ландшафт, погода, умови освітлення;
 - розсіювання: відстань між членами підрозділу;
- вогневі можливості
 - зонування відповідальності — визначення місцезнаходження цілі за умовним годинниковим циферблатом або у порядку зростання номерів;
 - перекривання зон.



Основні схеми пересування малих оперативних груп

Лінія

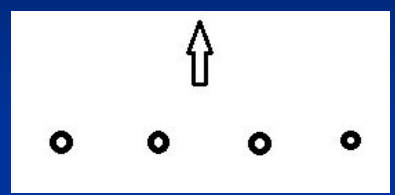

Колона

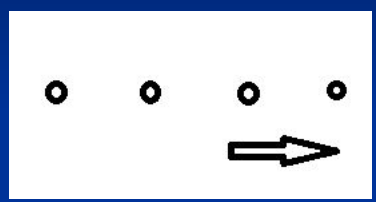

Змійка

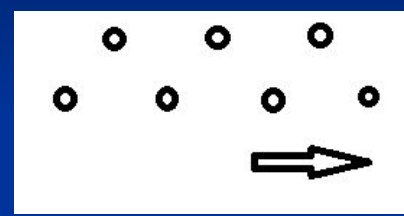

Клин

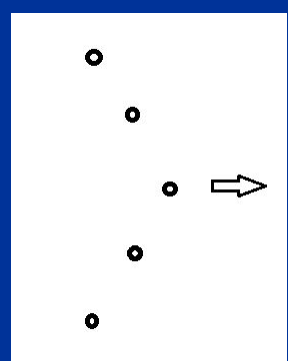

Ромб

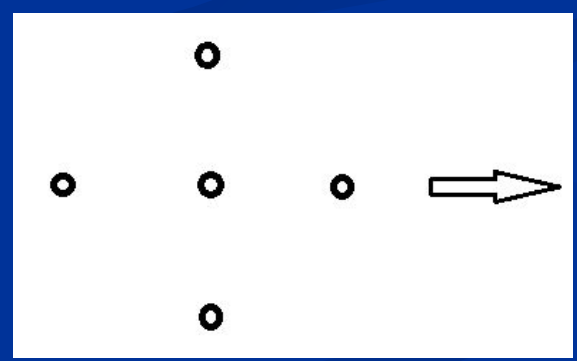



4. Вибір техніки пересування

Базові техніки:

- переміщення поодинці (мінімальна ймовірність контакту зі стрільцем);
- переміщення групами (контакт зі стрільцем можливий);
- переміщення групами під прикриттям (контакт зі стрільцем очікується)



4. Вибір техніки пересування

СХЕМА ПЕРЕМІЩЕННЯ	КОЛИ ЗАСТОСОВУЄТЬСЯ	ХАРАКТЕРИСТИКИ			
		КОНТРОЛЬ	РОЗСИЮВАННЯ	ШВИДКІСТЬ	БЕЗПЕКА
Переміщення	Мінімальна ймовірність контакту	Вищий	Менше	Найбільша	Найнижча
Переміщення групами	Контакт можливий	Нижчий	Більше	Менша	Вища
Переміщення групами під прикриттям	Контакт очікується	Найвищий	Найбільше	Найменша	Найвища



Вибір варіанту пересування

1. Пересування по черзі

- перша група просувається вперед, у той час як друга група прикриває її;
- перша група знаходить позицію для здійснення прикриття, після чого друга група починає просуватися вперед — таке чергування повторюється;
- групи переміщуються швидко

2. Послідовне пересування

- перша група просувається вперед, у той час як друга група прикриває її;
- перша група знаходить позицію для здійснення прикриття, після чого друга група починає просуватися до позицій першої групи;
- зазвичай відбувається швидше, ніж переміщення по черзі (тривалість між змінами менша)



Ступеневе пересування груп

Одноосібне

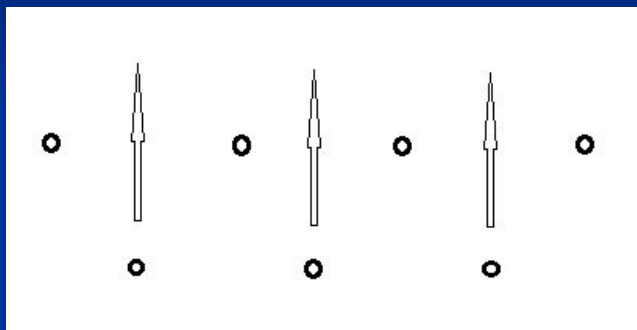

Групове

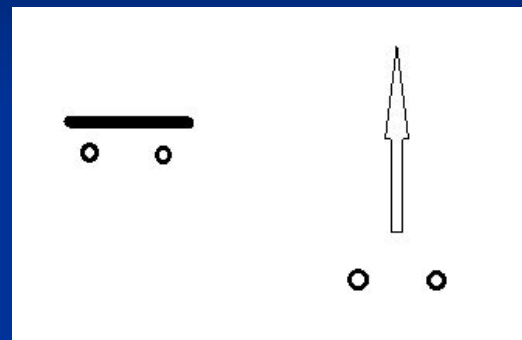

Пересування по черзі – під прикриттям

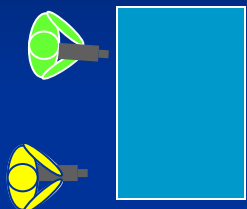

Пересування по черзі – під прикриттям

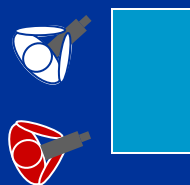
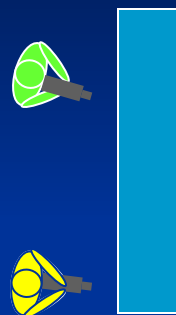

**Пам'ятайте
про захист
флангів**

**ПОСТРІЛ
И**

**ЛІНІЯ
КОНТАКТУ**

**Група
прикриття**

**Напрямок
руху
основної
групи**

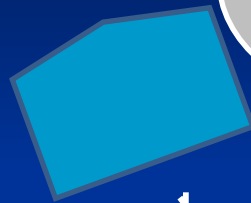
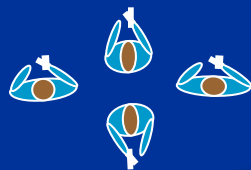



5. Зупинка, вихід з контакту

- Незалежно від типу зупинки, необхідно завжди гарантувати повну безпеку підрозділу (сектора огляду, прикриття, варіанти відходу)
- Вихід з контакту:
 - зворотний рух з використанням техніки переміщення по черзі;
 - зворотний рух з використанням техніки послідовного переміщення.



6. Підхід до будівлі, пересування біля будівель

Основні принципи:

- перед рухом поліцейські оцінюють обстановку та попереджають чергового про свої дії;
- перший номер рухається біля стіни і дивиться попереду на місце можливого виходу правопорушника;
- другий номер рухається позаду, декілька далі від стіни, сектор огляду вперед-вгору;
- перед вікном пригнутися і пройти нижче;
- підвальні вікна необхідно переступати.

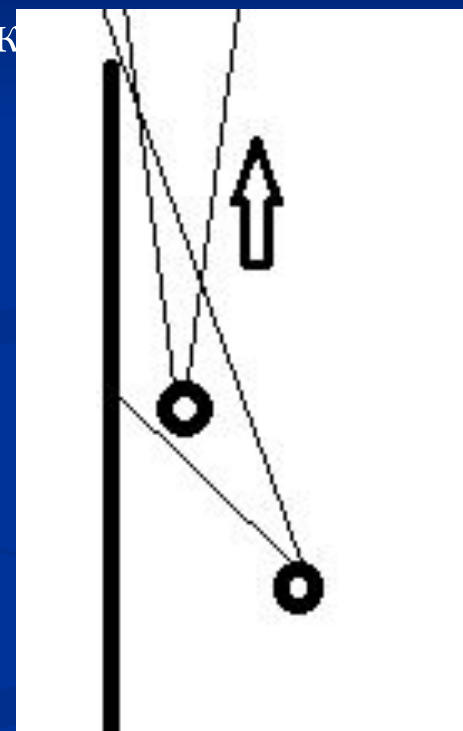



Огляд вікон та дверей

Основні принципи:

- двері оглядаються зліва або з права
- при підвищеній небезпеці двері оглядаються зліва або з права, зверху або знизу
- стук у двері виконується, коли поліцейський знаходиться зліва від дверей за стіною
- вікна оглядаються зліва або з права знизу (одна чверть голови)



7. Блокування злочинця

Завданням групи блокування є безпосереднє оточення (блокування) укриття, припинення спроб злочинців до втечі, їх затримання під час прориву оточення.



Блокування будівлі, приміщення

Основні принципи та схеми розміщення

Біля дверного отвору

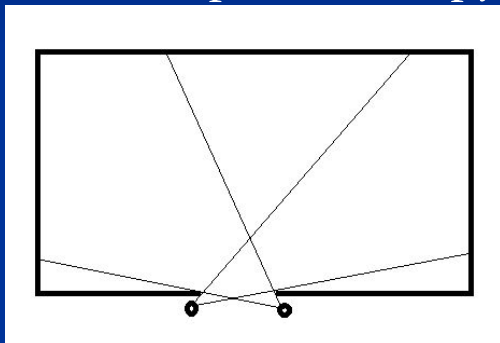

З-за кута будівлі та укриття

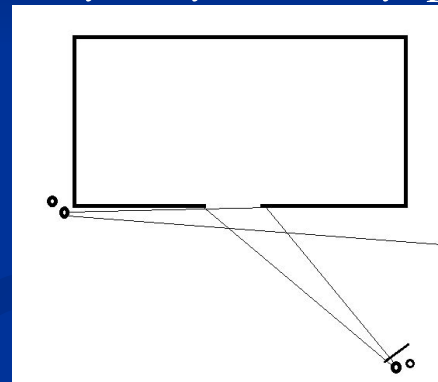

З-за укриття (двері та вікна)

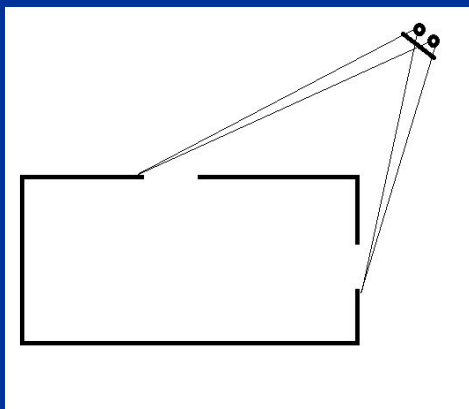

З-за кута будівлі

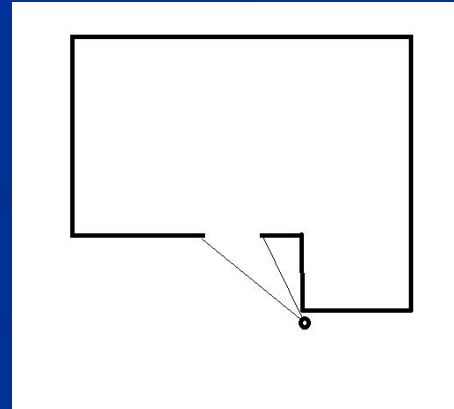



УВАГА! Заборонено:

- знаходитися навпроти дверей;
- знаходитися двом або більше поліцейським на одній лінії;
- демаскувати себе.



Блокування вулиці, площі

Блокування вулиці

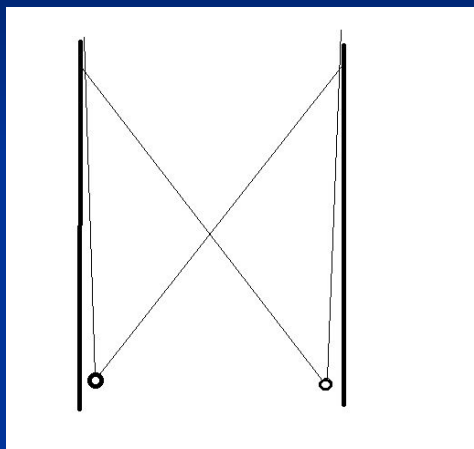

Блокування площі

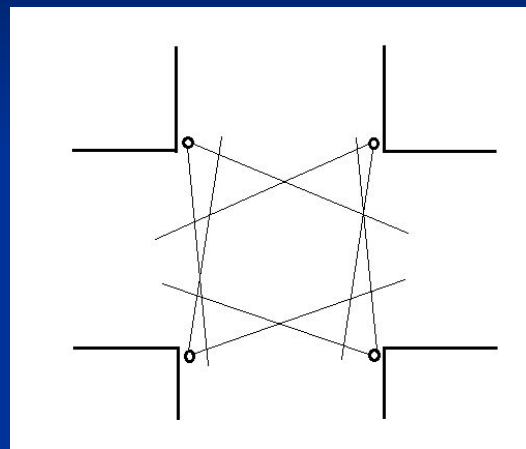

Також застосовується блокування за рахунок шиккування ланцюга.

- рідкі – інтервал між патрульними більше 2 метрів;
- нормальні - інтервал 1 - 2 метри;
- посилені - інтервал менше 1 метра.



Блокування автомобілю

Основні способи блокування:

- автомобілями

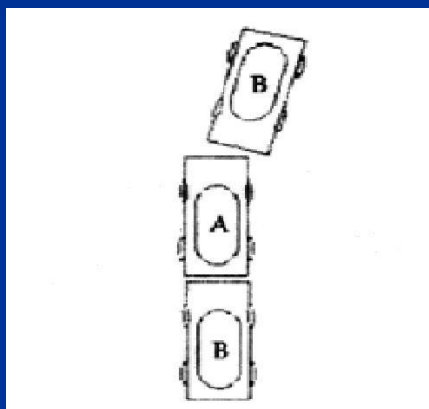

- з використанням спецзасобів
(Їжак, Гарпун, Діана)

- з використанням укриття

