



ГАРДЕРОБНАЯ СИСТЕМА

ARISTO®

Гардеробная система ARISTO

Почему ARISTO?

- Мы все знаем про системы хранения и предпочтения клиентов, 15 лет опыта.
- Надежная репутация — бренд ARISTO имеет значимый вес на мебельном рынке.
- Российское производство европейского качества.
- Никаких компромиссов, только высококачественные технологии.
- Контроль на всех этапах производства, чтобы быть уверенными в совершенстве своего продукта, знать что предлагаем лучшее.

Почему системы хранения и гардеробные ARISTO?

- Современное решение для обустройства дома.
- Универсальность применения: гардеробные, кладовые, балконы, гаражи.
- Высококачественные, экологически проверенные материалы.
- Надежная конструкция с высоким запасом прочности.

Варианты дизайна:



Белый



Металлик

Лаконичность и простота для подсобных и хозяйственных помещений



Светлый декор



Темный декор

Тепло и уют для гардеробной, спальни и других жилых комнат

Формула порядка ARISTO



Навесное крепление
белый ○
светлый декор ●

Настенное крепление
○ МЕТАЛЛИК

КЛАССИФИКАЦИЯ СИСТЕМЫ

Гардеробная система Aristo® условно разделена на большие сегменты.



ГАРДЕРОБНАЯ СИСТЕМА ARISTO

Классик



Декор



ARISTO®

aluminium
profile system

WWW.ARISTO.RU

ГАРДЕРОБНАЯ СИСТЕМА ARISTO

Навесная

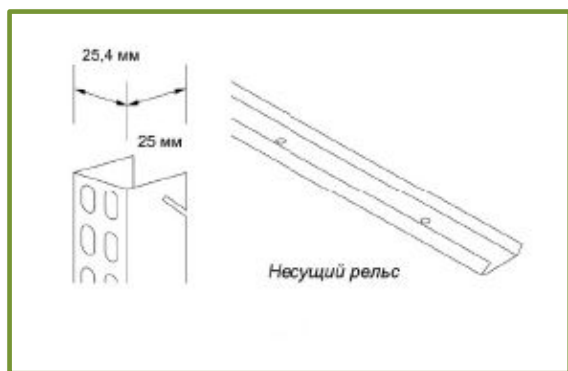

Настенная

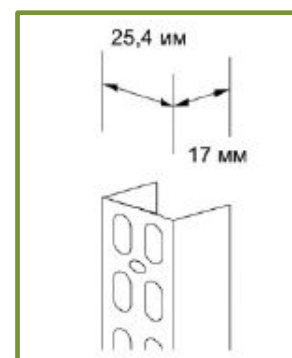

ARISTO®

aluminium
profile system

WWW.ARISTO.RU

СИСТЕМА «КЛАССИК»

Система «Классик» позволяет организовать порядок в помещениях любой сложности. Большое количество основных и дополнительных элементов поможет легко подобрать наиболее удобный вариант системы хранения, полностью отвечающий потребностям заказчика.



Полочная система – представлена в двух вариантах в зависимости от способа крепления на стену: настенная и навесная. Представляет собой систему с двумя пазами, которая устанавливается на горизонтальный несущий рельс или вертикально прямо на стену. Наполнение осуществляется с помощью дополнительных элементов, таких как: брючница, выдвижная корзина, обувница и т.д.).

Достоинства:

- Применение в помещениях любого размера;
- Элементы выполнены в легком изящном стиле;
- Составляющие системы прочно крепятся, в то же время их легко можно переставить или разобрать для переезда;
- Экологично и безопасно для здоровья, при производстве используется высококачественная конструкционная сталь, обработанная безопасным многофункциональным лакокрасочным порошком;
- Система представлена в двух цветовых вариантах: «металлик» и белый.

ГАРДЕРОБНАЯ СИСТЕМА ARISTO - кладовая



ARISTO[®]

aluminium
profile system

WWW.ARISTO.RU

ЭЛЕМЕНТЫ СИСТЕМЫ «КЛАССИК»

Навесная система: несущий рельс направляющей

Описание:

- Производится шириной 2030 мм.
- В ассортименте цвета: белый, черный и «металлик».

Достоинства:

- Надежное крепление.
- Легкая сборка за счет навесной системы.
- Для его установки необходим минимум отверстий в стене.
- Большое количество вариантов для создания систем хранения.
- Простота демонтажа.
- Основной элемент, на который устанавливаются все остальные элементы навесной системы хранения.



ЭЛЕМЕНТЫ СИСТЕМЫ «КЛАССИК»

Декоративная накладка несущего рельса, L=2030 мм

Конструктивные особенности

Упаковка – 6шт.

Цвета: белый и металллик

Преимущества: придаёт эстетический вид конструкции, скрывая монтажные отверстия и крепёж.

Наименование	Артикул	Цвет
Декоративная накладка горизонтального рельса, L-2030 (1300x9x50)	GSA 0367/W	белый
	GSA 0367	металлик

ARISTO[®]
aluminium
profile system

НОВИНКА!

**СПРЯЧЬТЕ
ЛИШНЕЕ**

Декоративная накладка несущего рельса, L=2030

- **ИДЕАЛЬНО РОВНЫЙ РЕЛЬС**
Пластиковая заглушка скрывает монтажное углубление и крепежные элементы на рельсе, и придает эстетичный вид
- **УНИВЕРСАЛЬНЫЙ РАЗМЕР – 2030 мм**
Подходит к самому длинному рельсу в ассортименте и легко отпиливается до нужного размера ножовкой по металлу
- **ДЛЯ ПРОЕКТОВ ЛЮБЫХ ЦВЕТОВ**
Представлена в двух оттенках:
 белый металллик

GSA0367/2 323
GSA0367/W
www.aristo.ru

ЭЛЕМЕНТЫ СИСТЕМЫ «КЛАССИК»

Навесная система: навесная направляющая

Описание:

- Навешивается на несущий рельс.
- Производится длиной 1200 мм и 2300 мм. Длина 1200 мм применяется при размещении длинной висящей одежды. Длина 2300 мм позволяет создать максимальный объем пространства, используя стеллажи, обувницы и т.п.
- В ассортименте цвета: белый, черный и «металлик».

Достоинства:

- Надежная конструкция.
- Легкая сборка за счет навесной системы.
- Для установки несущего рельса необходим минимум отверстий в стене, в сравнении с настенной системой.
- Существуют вспомогательные специальные крепления для фиксации.
- Большое количество вариантов для создания систем хранения.
- Простота демонтажа.

Рекомендации:

- При больших нагрузках лучше устанавливать направляющие на небольшое расстояние, максимальное расстояние – 900 мм.

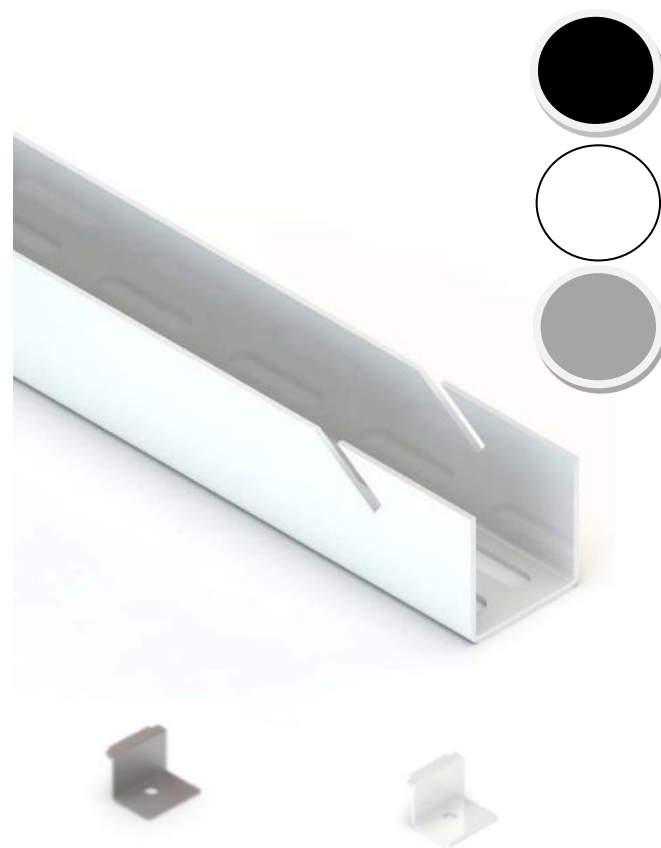

ЭЛЕМЕНТЫ СИСТЕМЫ «КЛАССИК»

Навесная система

Несущий рельс для направляющей

Навесная направляющая



ЭЛЕМЕНТЫ СИСТЕМЫ «КЛАССИК»

Настенная система: настенная направляющая

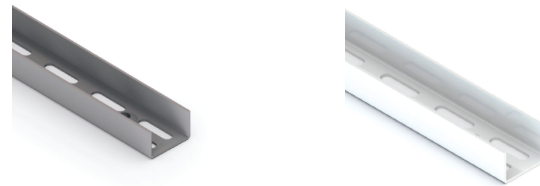

Описание:

- Производится длиной 1200 мм и 2400 мм.
- В ассортименте цвета: белый, черный и «металлик».
- Фиксируется к стене за счет шурупов.
- На настенной направляющей можно использовать все кронштейны и элементы крепления ARISTO.

Достоинства:

- Отличный вариант для использования на стене с наклонным потолком, т. к. позволяет максимально использовать и расширить пространство.
- Можно использовать для одной полки, подходит для использования в гараже или кладовой, ванной комнате.

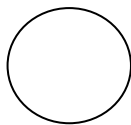
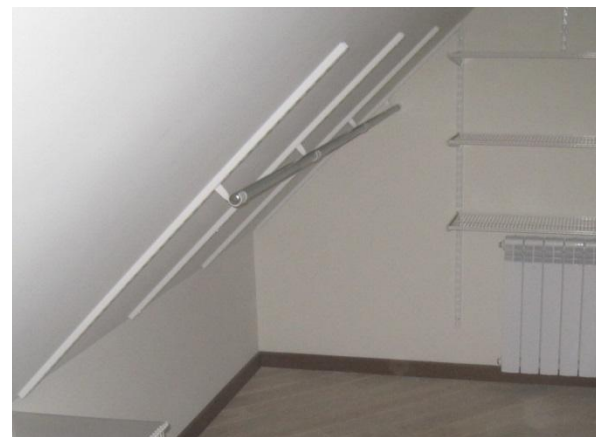

ЭЛЕМЕНТЫ СИСТЕМЫ «КЛАССИК»

Крепеж настенный

Конструктивные особенности

Комплектность – 2шт

Упаковка – 20 комплектов.

Нагрузка: 50 кг комплект

Цвета: белый, металлик, чёрный

Наименование	Артикул	Цвет
Крепеж настенный (108x40x17)	GSA 0369/W	белый
	GSA 0369	металлик
	GSA 0369/B	чёрный

Преимущества: идеально для компактного хранения, формирования антресольных полок, бюджетное надежное и удобное решение



ЭЛЕМЕНТЫ СИСТЕМЫ «КЛАССИК»

Система проволочных полок



ЭЛЕМЕНТЫ СИСТЕМЫ «КЛАССИК»

Система проволочных полок: полка

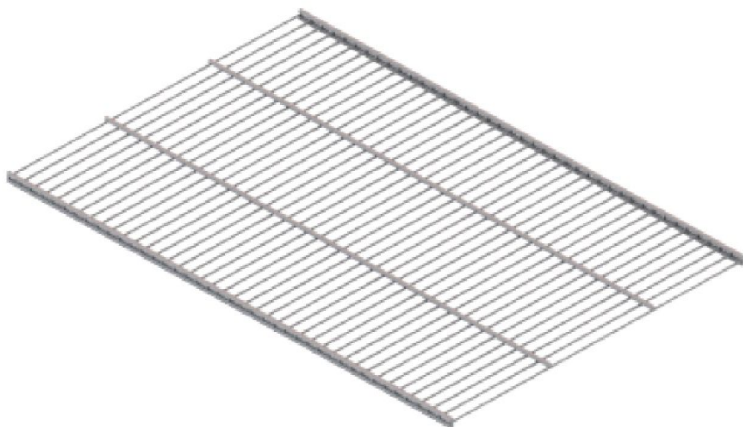

Описание:

- Производится глубиной 305 мм, 405 мм и 494 мм и длиной 1815 мм, для глубины 405 мм в ассортименте есть полки длиной 550 мм и 607 мм.
- Состоит из продольных, расположенных по направлению длины (от левого края к правому) и поперечных, расположенных по ширине (глубине) проволок.
- Полка глубиной 305 мм состоит из одной продольной проволоки, а полки глубиной 405 и 594 см – из двух.
- В ассортименте два цвета: белый и «металлик».
- Существуют специальные разделители полок, представленные в белом цвете, черном и «металлик».

Достоинства:

- Конструкция обеспечивает максимальный обзор.
- Образуется меньше пыли, чем на полке из ДСП.
- Удвоенная проволока с передней и задней стороны увеличивает прочность.

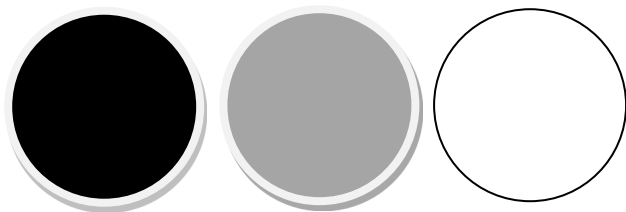

ЭЛЕМЕНТЫ СИСТЕМЫ «КЛАССИК»

Система проволочных полок: кронштейн

Описание:

- Устанавливается на навесные направляющие.
- Используется для установки проволочных полок.
- Производится длиной 320 мм, 420 мм и 516 мм, в соответствии глубине полок.
- В ассортименте цвета: белый, черный и «металлик».

Достоинства:

- Легкий способ установки без использования инструментов.

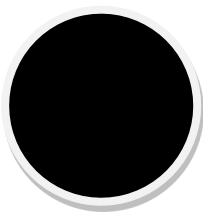
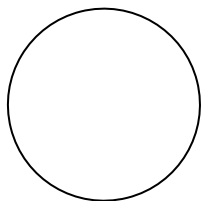
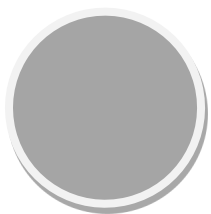
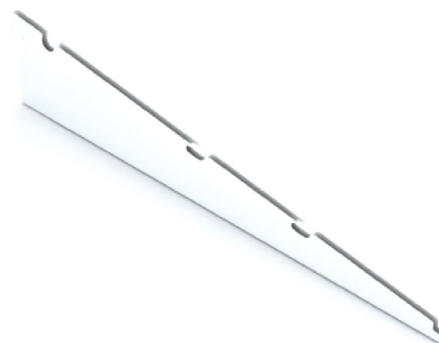
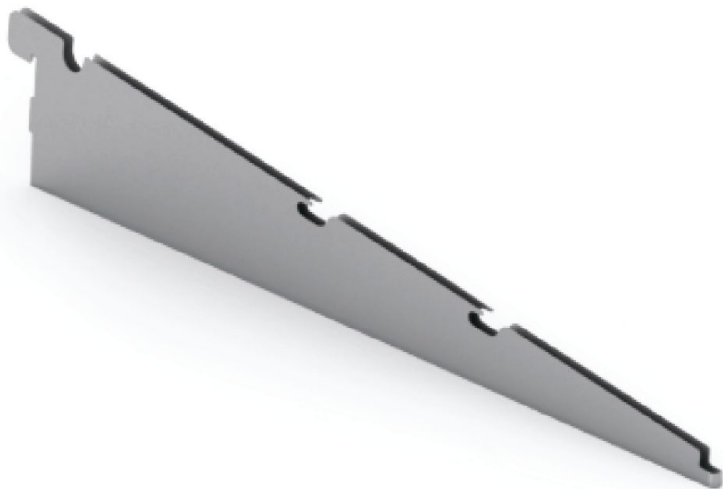

ЭЛЕМЕНТЫ СИСТЕМЫ «КЛАССИК»

Система проволочных полок: заглушка на кронштейн

Описание:

- Завершает внешний вид шкафа, закрывая пустое пространство внутри кронштейна и канавки.
- Производится длиной 320 мм, 420 мм и 516 мм см, в соответствии кронштейну.
- Подразделяется на «правая» и «левая», продается отдельно.
- В ассортименте цвета: белый, черный и «металлик».

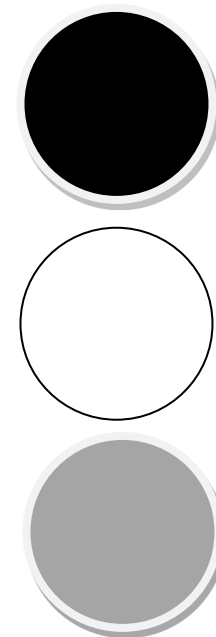

ЭЛЕМЕНТЫ СИСТЕМЫ «КЛАССИК»

Система проволочных полок

Полка

Кронштейн

Декоративная заглушка
на кронштейн



ЭЛЕМЕНТЫ СИСТЕМЫ «КЛАССИК»

Грузоподъемность полок системы «Классик»

Важным вопросом является грузоподъемность полок системы «Классик». Ниже, приведена таблица с данными по грузоподъемности.

Помимо технических расчетов необходимо учитывать дополнительные переменные факторы, например, какой тип полки используется, тип стены и крепления, надежность крепежа и монтажа.

Важно равномерно распределить груз в системе, не перегружая отдельные элементы конструкции.

Стеновой материал	Максимальная нагрузка рядом с крайним шурупом	Максимальная нагрузка на несущий рельс в центральной ее части рядом с шурупом
Гипсовая плита, 13 мм	80 кг.	110 кг.
Двойная гипсовая плита, 26 мм	140 кг.	180 кг.
Древесностружечная плита, 12-16 мм	80 кг.	110 кг.
Дерево	130 кг.	240 кг.
Пенобетон	60 кг.	130 кг.
Кирпич	120 кг.	230 кг.
Бетон	150 кг.	250 кг.

ЭЛЕМЕНТЫ СИСТЕМЫ «КЛАССИК»

Выдвижные элементы: выдвижная рамка для корзин

Конструктивные особенности

Поставляются шириной 550 мм, U –образной формы.

Корзина легко вынимается из рамки и не имеет жесткого крепления. Рамка устанавливается на кронштейны серии 460 путем защелкивания.

Рекомендуемая нагрузка на выдвижные элементы не более 5 кг.

Упаковка 1/15 штук

Наименование	Артикул	Цвет
Рамка для корзин выдвижная , L 550, серия 460 (563x431x23)	GSA 0299/W	белый
	GSA 0299	металлик
	GSA 0299/B	чёрный



Рамка для корзин с доводчиком

Наименование	Артикул	Цвет
Рамка для корзин с доводчиком , L =607, серия 460 (605x444x47)	GSA 0371/W	белый
	GSA 0371	металлик
	GSA 0371/B	чёрный

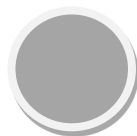
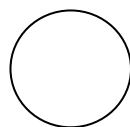

Рамка для корзин
с доводчиком,
L=607, серия 460

- теперь и в коллекции «классик»
- плавное скольжение
- мягкое и бесшумное закрытие
- минимальные люфты

GSA0371

● металлик ○ белый ● черный

ARISTO

aluminium
profile system

WWW.ARISTO.RU

ЭЛЕМЕНТЫ СИСТЕМЫ «КЛАССИК»

Выдвижные элементы: корзины

Описание:

- В ассортименте представлены корзины 527 мм x 427 мм (1-рельсовая, 2-рельсовая, 3-рельсовая), каждая категория в трех цветах: черный, «металлик» и белый.

Достоинства:

- Обеспечивает лёгкий доступ к вещам и их обзор.
- Позволяет эффективно использовать пространство.
- С легкостью можно поменять корзины местами.

Рекомендации:

- Корзины на 3 рельса подходят для белья, на 2 - наиболее оптимальный стандартный размер, подходящий для всего, на 1 рельс – для носков и нижнего белья.
- Корзина на 2 рельса прекрасно вмещает 10 мужских сорочек.

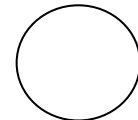
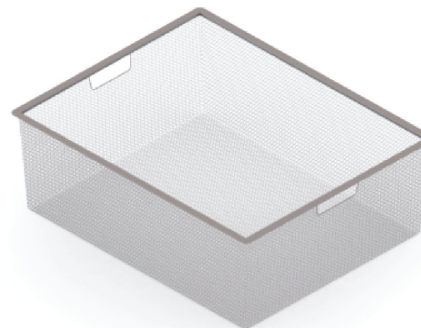
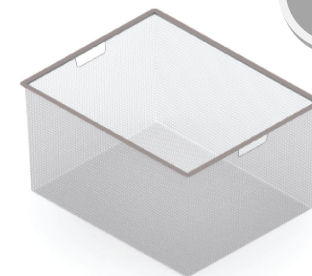
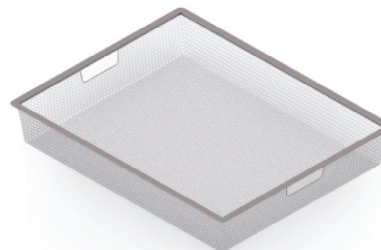

ЭЛЕМЕНТЫ СИСТЕМЫ «КЛАССИК»

Выдвижные корзины

Выдвижная рамка
для корзины

Корзина на 2 рельса

Корзина на 3 рельса



ЭЛЕМЕНТЫ СИСТЕМЫ «КЛАССИК»

Выдвижные элементы: выдвижная вешалка для брюк

Описание:

- Состоит из 7 стержней.
- Используются уплотнительные кольца для удержания брюк.
- Крепится к кронштейнам.
- В роликовые опоры встроены упоры.
- В ассортименте цвета: белый, черный и «металлик».

Достоинства

- На одном кронштейне при плотном расположении можно установить две рамки.
- Располагается на высоте от 750 до 900 мм.

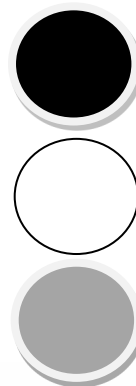

ЭЛЕМЕНТЫ СИСТЕМЫ «КЛАССИК»

Выдвижные элементы: выдвижная двухъярусная обувница

Описание:

- В ассортименте цвета: черный, белый и «металлик».
- Крепится к кронштейнам.
- В роликовые опоры встроены упоры.
- Как правило, располагается в самом низу гардеробной.

Достоинства:

- Позволяет эффективно хранить обувь в навесной системе.
- Вмещает 6 пар женской и 4 мужской обуви.
- Прекрасно подходит для обуви как с каблуком, так и без него.

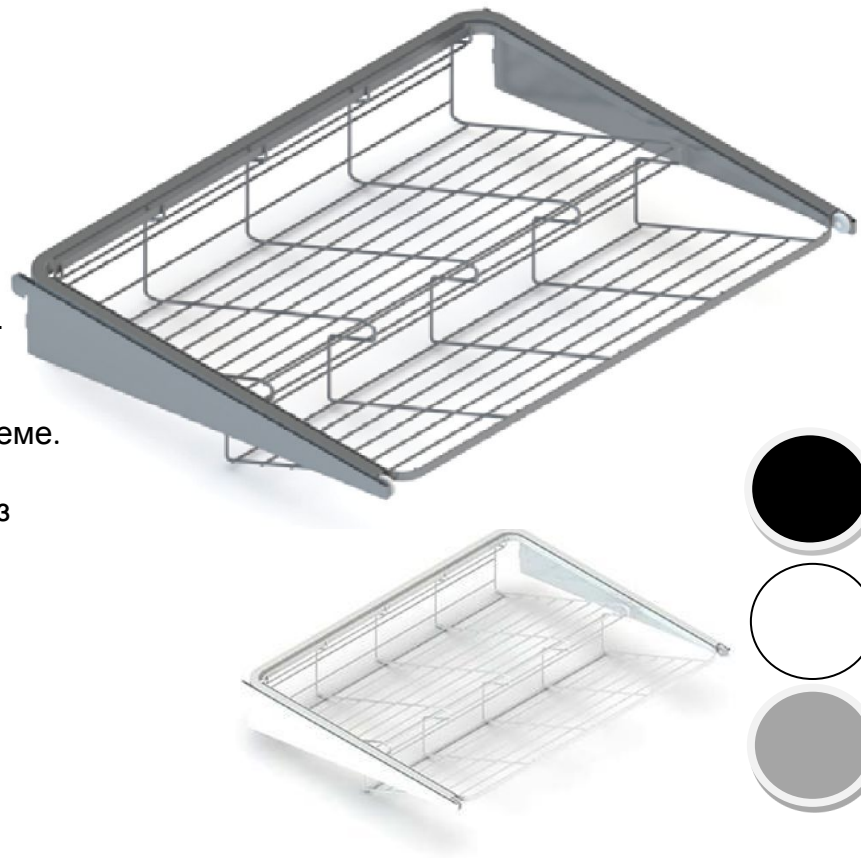

ЭЛЕМЕНТЫ СИСТЕМЫ «КЛАССИК»

Торцевое вешало

Описание:

- Габариты: 79 мм x 388 мм для полки глубиной 405 мм и 79 мм x 288 мм для полки глубиной 305 мм.
- Изготавливается в цвете: «металлик».
- Крепится под проволочной полкой.
- Необходимо 600 мм пространства в поперечном направлении.

Достоинства:

- Представляет собой дополнительную возможность для размещения одежды на вешалках-плечиках.
- Удобный вариант для размещения одежды в узком шкафу.

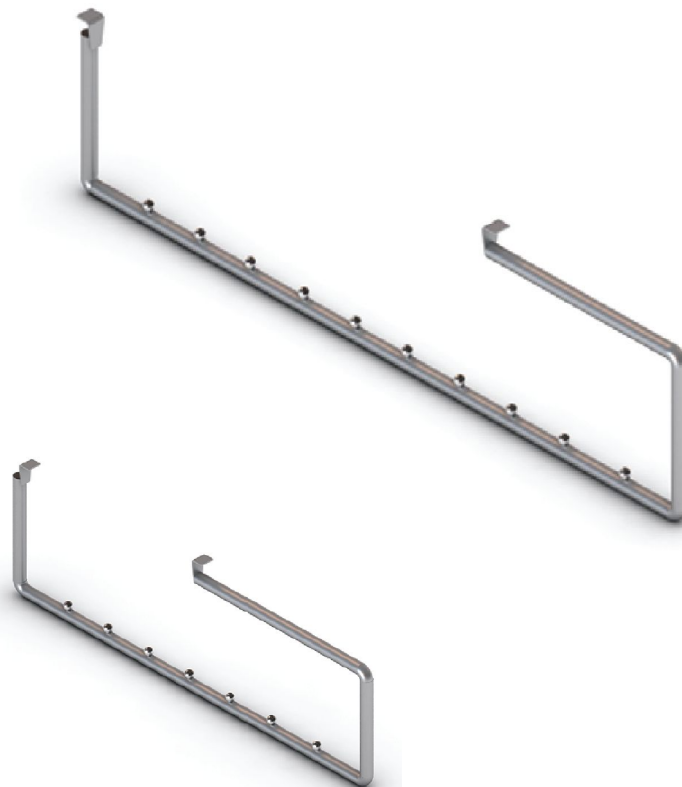

ЭЛЕМЕНТЫ СИСТЕМЫ «КЛАССИК»

Галстучница

Описание:

- Габариты: 124 мм x 388 мм.
- В ассортименте два цвета: белый и «металлик».
- Размещается под проволочной полкой или под штангой для вешалок.
- Включает в себя 18 крючков, по 9 на стороне.
- Применяется для полок глубиной 405 мм.

Достоинства:

- Дополнительный элемент для размещения принадлежностей и одежды.
- Дополняет и завершает общий вид конструкции.

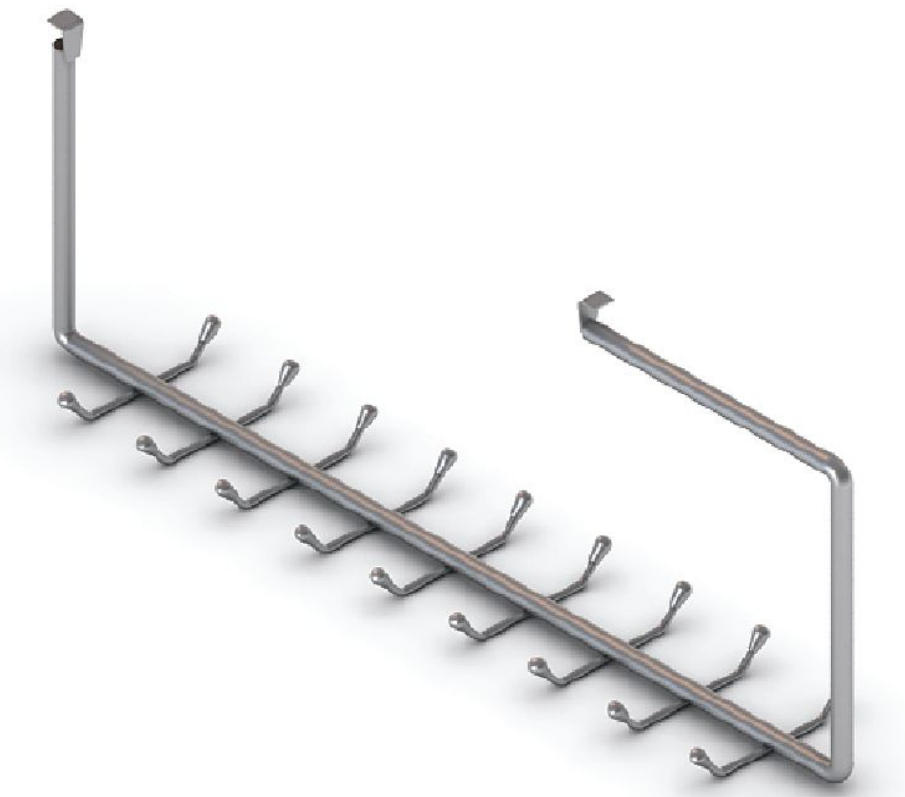

ЭЛЕМЕНТЫ СИСТЕМЫ «КЛАССИК»

Разделитель полки

Описание:

- Габариты: 180 мм x 380 мм.
- В ассортименте цвета: белый, черный и «металлик».
- Размещается сверху или снизу проволочной полки.
- Применяется для полок глубиной 405 мм.

Достоинства:

- Дополняет и завершает общий вид конструкции.

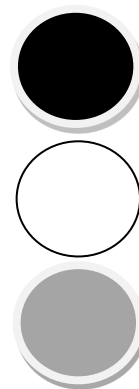
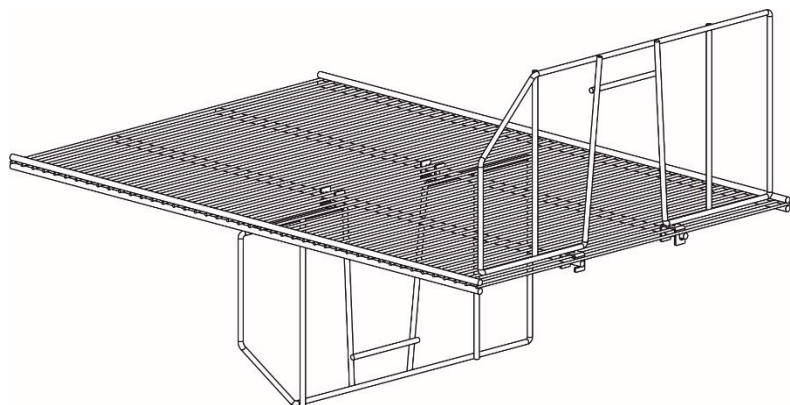

ЭЛЕМЕНТЫ СИСТЕМЫ «КЛАССИК»

Полка-корзина

Описание:

- Производится длиной 550 и 606 мм.
- В ассортименте цвета: белый, черный и «металлик».

Достоинства:

- Легкий монтаж.
- Не позволяет вещам вываливаться спереди и сзади.
- Есть возможность разделить на секции с помощью разделителей полки-корзины.
- Подходит для хранения одежды, сумок и прочих трикотажных изделий.
- Иногда можно использовать вместо выдвижных корзин.
- Существует возможность объединения для создания длинной полки.

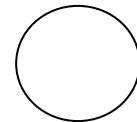
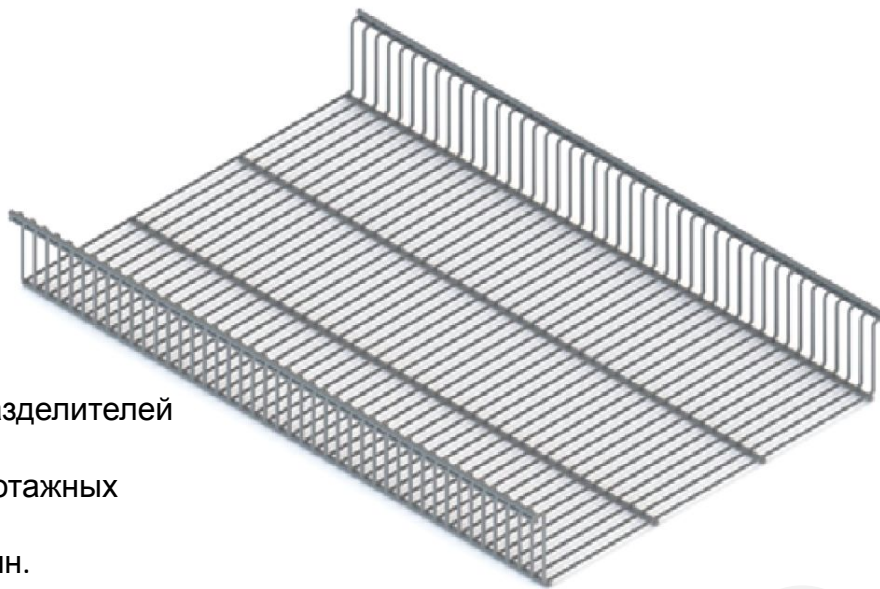

ЭЛЕМЕНТЫ СИСТЕМЫ «КЛАССИК»

Полка-корзина

Разделитель
для полки-
корзины

Полка-корзина



ЭЛЕМЕНТЫ СИСТЕМЫ «КЛАССИК»

Кронштейн для меламиновой полки

Описание :

- Устанавливаются на навесные направляющие.
- Используются для установки полок ЛДСП.
- В ассортименте цвета: белый, черный и «металлик».
- Размер – 470 мм.

Достоинства:

- Простая и надежная конструкция.

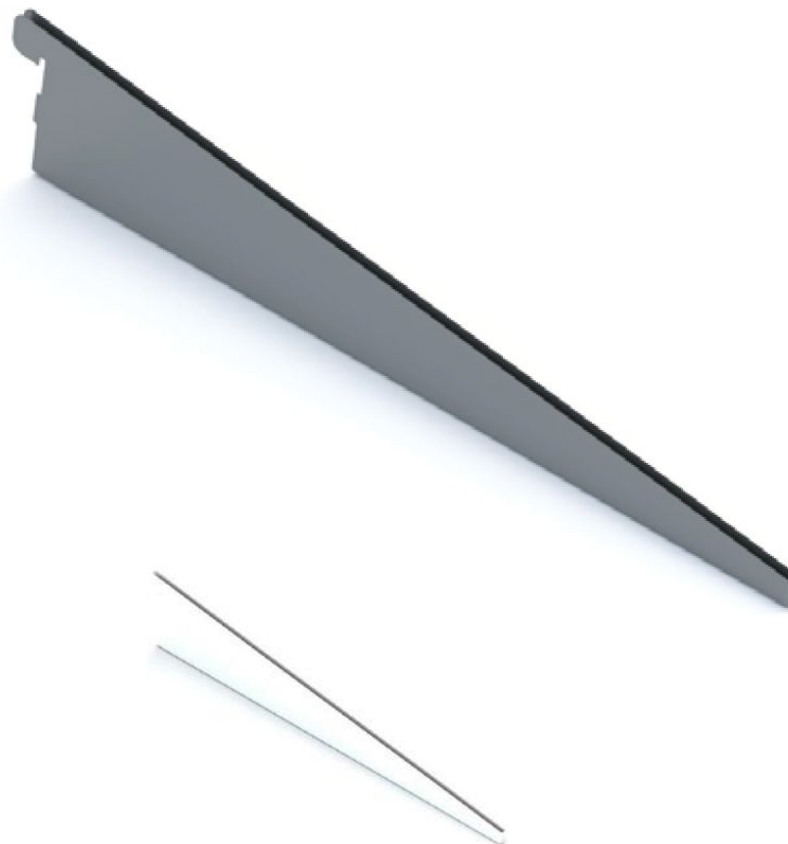

ЭЛЕМЕНТЫ СИСТЕМЫ «КЛАССИК»

Аксессуары полочной системы:

Фиксатор крепления полок ЛДСП (МДФ)



Артикул изделия по
каталогу:
GSA0311

Описание:

- Продаются в упаковке (по 10 шт.).
- Необходимы для фиксации полки ЛДСП на крайнем кронштейне.
- Забиваются в полку с помощью молотка.

Достоинства:

- Позволяют надежно закрепить полку ЛДСП (МДФ).

Соединительные скобы
для меламиновых полок

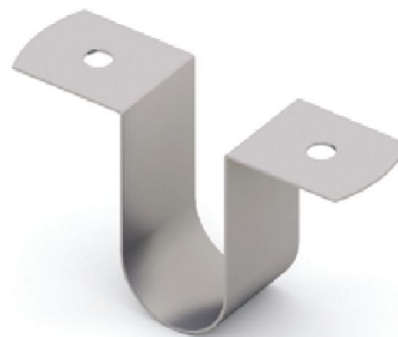

Артикул изделия по
каталогу:
GSA0310, GSA0310/w

Описание:

- Продаются в упаковке (в упаковке 6 шт. + 12 шурупов).
- Необходимы для соединения двух полок на одном кронштейне.
- Устанавливаются к полке при помощи шурупов.
- В ассортименте два цвета: белый и «металлик».

Достоинства:

- Позволяют соединить две полки ЛДСП на одном кронштейне.
- Сокращают количество необходимых кронштейнов и направляющих.

ЭЛЕМЕНТЫ СИСТЕМЫ «КЛАССИК»

Установка меламиновой полки

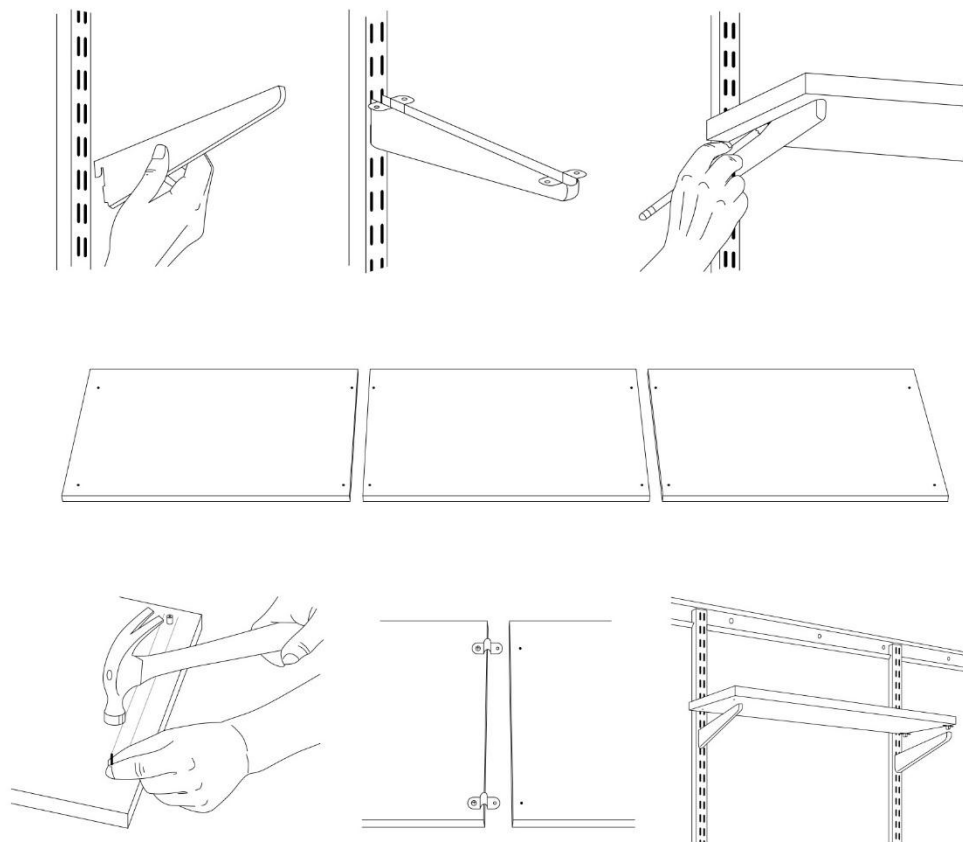

Этапы:

1. Установить кронштейны для меламиновых полок в технологические пазы настенных или навесных направляющих.
2. Вставить в паз кронштейна соединительные скобы.
3. Приложить сверху полку и наметить место крепления полки с кронштейном и соединительными скобами, проделать данную операцию со всеми полками.
4. Расположить полки согласно проведенным разметкам.
5. Установить фиксаторы полок в намеченных положениях.
6. Соединить соседние полки с помощью скоб.
7. Установить полки на кронштейны так, чтобы фиксаторы и соединительные скобы точно входили в технологические пазы кронштейнов.

ЭЛЕМЕНТЫ СИСТЕМЫ «КЛАССИК»

Сушилка для белья

Конструктивные особенности

Устанавливается как на систему Декор -расстояние между направляющими 584 мм, так на систему Классик - расстояние между направляющими 528мм за счёт люфта специальных кронштейнов. **Внимание! В Планировщике при установке в Классик – элемент сушилка будет светится красным цветом – это не означает, что установка невозможна, это специфика данного элемента.** Расстояние между прутками – 80мм, что обеспечивает не соприкосновение белья и качественную сушку за счёт тока воздуха. Выдерживает до 10 кг белья, собирается мгновенно и экономит Ваше пространство

Наименование	Артикул	Цвет
Сушилка для белья (602,5x640)	GSA 0357/W	белый
	GSA 0357	металлик
	GSA 0357/B	чёрный

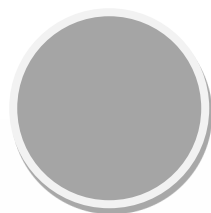
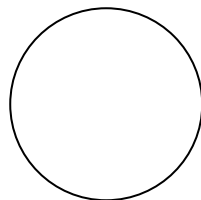
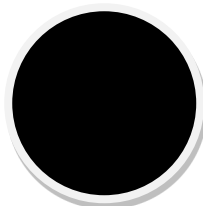
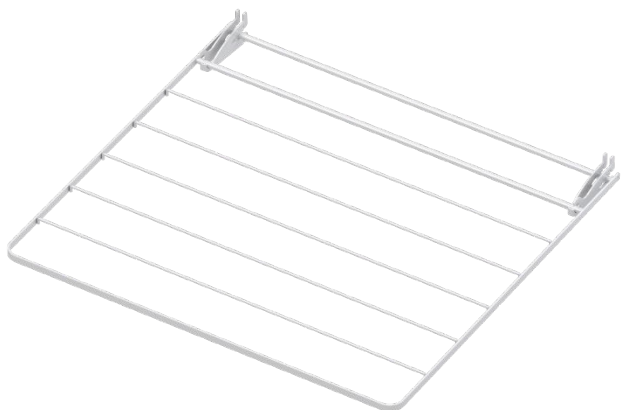

ЭЛЕМЕНТЫ СИСТЕМЫ «КЛАССИК»

Корзина навесная с креплением

Конструктивные особенности

Устанавливается как на направляющую настенную и навесную так и на боковину кронштейна.

На направляющую крепится с помощью Кронштейна для корзины навесной.

Цвет: белый, металлик, чёрный

Кронштейн для корзины навесной

Преимущества: благодаря глубине 14 см, идеальна для вертикального хранения, два варианта крепления – удобство и комфорт, ещё больше места в ограниченном пространстве



Наименование	Артикул	Цвет
Корзина навесная с креплением (134x424x142)	GSA 0358/W	белый
	GSA 0358	металлик
	GSA 0358/B	чёрный
Наименование	Артикул	Цвет
Кронштейн для корзины навесной	GSA 0351/W	белый
	GSA 0351	металлик
	GSA 0351/B	чёрный

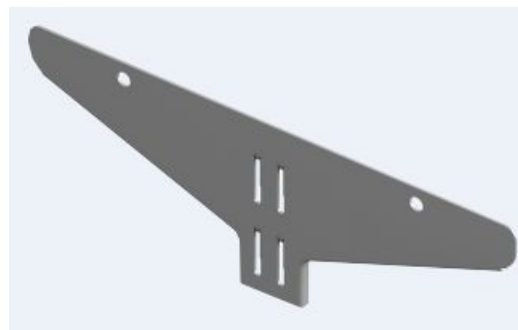
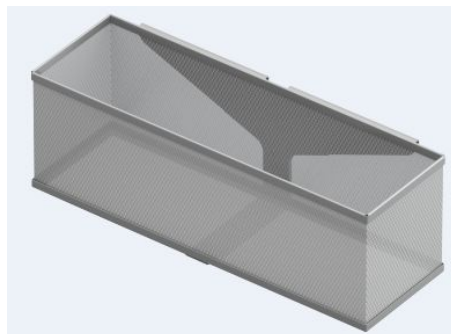

ARISTO®
aluminium
profile system

НОВИНКА!

КОРЗИНА НАВЕСНАЯ

GSA0358

GSA0351

Кронштейн для корзины навесной

- Два варианта крепления: параллельно стене на направляющую* или перпендикулярно на кронштейн**
- Фиксация корзины в любом месте на направляющей с помощью специального крепления
- Небольшая, но вместительная. Благодаря глубине 14 см - идеальна для вертикального хранения.
- Ещё больше места для вещей на том же пространстве

■ металл
■ белый
■ чёрный матовый

www.aristo.expert

* с помощью дополнительного крепления
** крепится вместо заглушки или боковых аксессуаров

АКСЕССУАРЫ ПОЛОЧНОЙ СИСТЕМЫ

Скоба опорная, клипса для крепления сетчатой полки, заглушка-планка



Описание:

- Скоба опорная представлена в одном цвете: «металлик».
- Устанавливается на продольных проволоках различной глубины.
- Используется совместно с клипсами для крепления сетчатой полки.

Достоинства:

- Возможность монтировать сетчатую полку без направляющих и кронштейнов.
- Простота установки.



Описание:

- Завершает внешний вид полки, установленной на опорных скобах.
- Производится длиной 305 мм, 405 мм и 494 мм, в соответствии с глубиной полок.
- Универсальные: устанавливаются как на левую, так и на правую сторону.
- В ассортименте два цвета: белый и «металлик».

ГАРДЕРОБНАЯ СИСТЕМА ARISTO – рабочее место



СТЕЛЛАЖ

Стеллаж – отдельно стоящий модуль, представляющий собой систему корзин. Он состоит из двух боковин, четырех поперечин, необходимого количества выдвижных корзин и дополнительных аксессуаров.



ЭЛЕМЕНТЫ СТЕЛЛАЖА

Дополнительные аксессуары: штанга и держатель



Описание:

- Штанга и штангодержатель изготовлены из хромированного металла.
- В ассортименте штанга длиной: 1 м, 1,5 м, 2 м, 3 м.
- Держатель штанги стеллаж-стеллаж представлен в цвете «металлик».
- Используя два вида держателей, штангу можно закрепить между стеллажами, стенами, между стеллажом и стеной.

Достоинства:

- Простой монтаж.
- Держатели делают возможным создание конструкций без навесных элементов.
- Штангу можно укоротить согласно любым размерам.

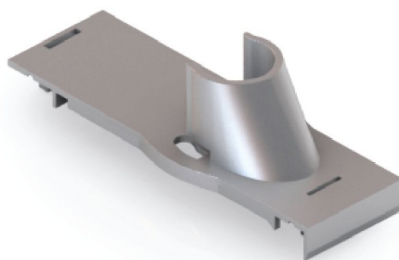

Артикул изделия по каталогу:
GSA0307

ЭЛЕМЕНТЫ СТЕЛЛАЖА

Поперечина

Боковина

Корзина

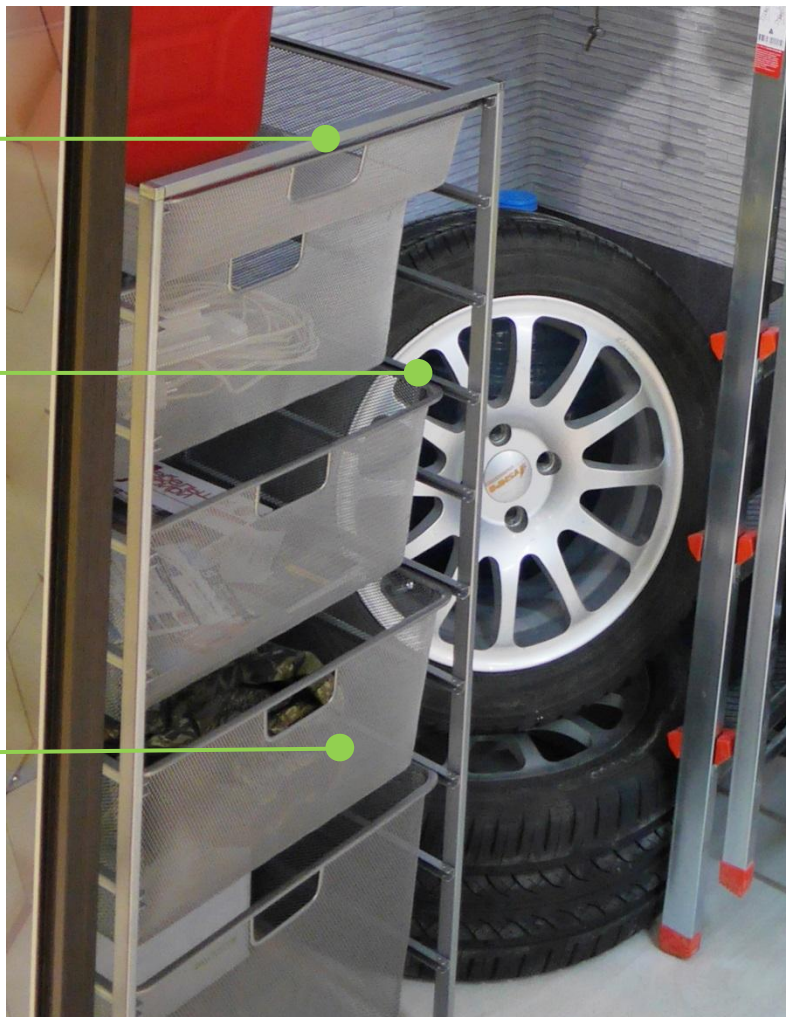

ЭЛЕМЕНТЫ СТЕЛЛАЖА

Сборка стеллажа: боковины + поперечины + корзины

Инструменты: киянка или молоток с пластмассовым битком и деревянный подбой.

Для сбора стеллажа необходимо:

1. Разместить боковины стеллажа рельсами внутрь.
2. Установить Т-образные поперечины в каждую сторону боковины в нижней части, и L-образные – в верхней, с помощью молотка или киянки.
3. Поместить корзины в конструкцию.

Для установки стеллажей друг на друга необходимо:

необходимо:

1. Собрать нижний стеллаж по инструкции выше.
2. Заменить в нем верхние L-образные поперечины дополнительным комплектом Т-образных.
3. Установить верхний стеллаж на нижний таким образом, чтобы нижняя часть боковин верхнего стеллажа полностью вошла в верхние Т-поперечины нижнего стеллажа.
4. Вставить выдвижные корзины.

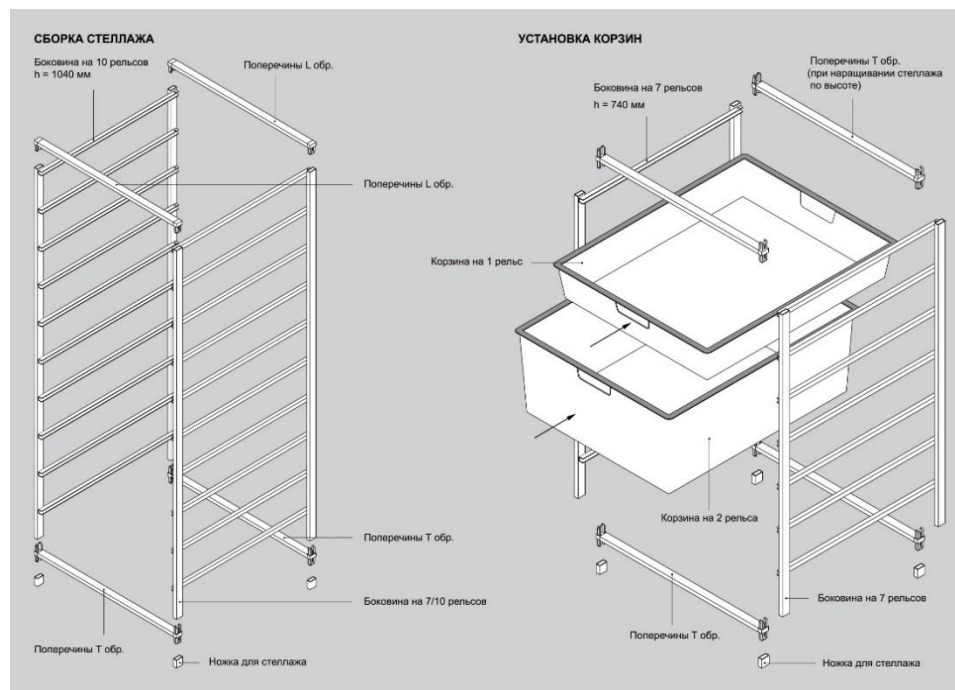

СИСТЕМА «ДЕКОР»

Система «Декор» представляет собой некий симбиоз классической проволочно-сетчатой системы хранения и продукции из дерева. Легкость и простота железной конструкции дополнена декоративными элементами из массива дерева, что создает более четкие формы, совершенствует внешний вид системы хранения и делает интерьер мягким.



Описание:

- Элементы системы выполнены из массива березы и представлены в двух цветах: темное дерево (орех) и светлое дерево (дуб).
- Выдвижные изделия включают в себя металлическую роликовую рамку со стопором, за счет нее корзины могут выдвигаться от стены на 760 мм.
- Элементы системы имеют конструкцию, которая и не дает возникнуть «самовыдвижению».
- В комплекте системы идет спейсер – картонный шаблон, позволяющий выдержать необходимое расстояние в 610 мм между направляющими при сборке системы.

Достоинства:

- Фактура дерева выглядит живее и приятнее. Пространство приобретает более законченный вид.
- Монтаж практически не отличается от сборки системы «Классик».
- Деревянные декоративные элементы украшают интерьер и делают его теплее.

ГАРДЕРОБНАЯ СИСТЕМА ARISTO «ДЕКОР»



СИСТЕМА «ДЕКОР»

Сборка системы

Система «Декор» может быть установлена с помощью следующих систем крепления: настенной или навесной.

Важно помнить, что шаг между центрами направляющих для «Декор» составляет 609,4 мм, точный размер по внутренним краям направляющих – 584 мм.

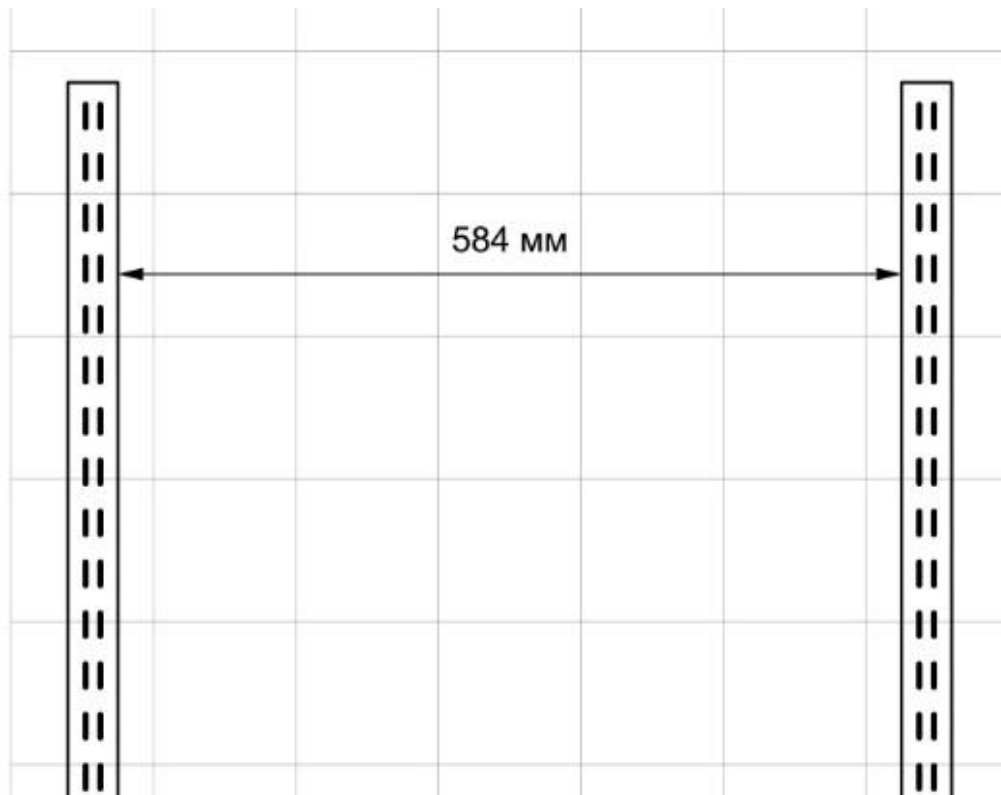

ЭЛЕМЕНТЫ СИСТЕМЫ «ДЕКОР»

Стационарная деревянная полка

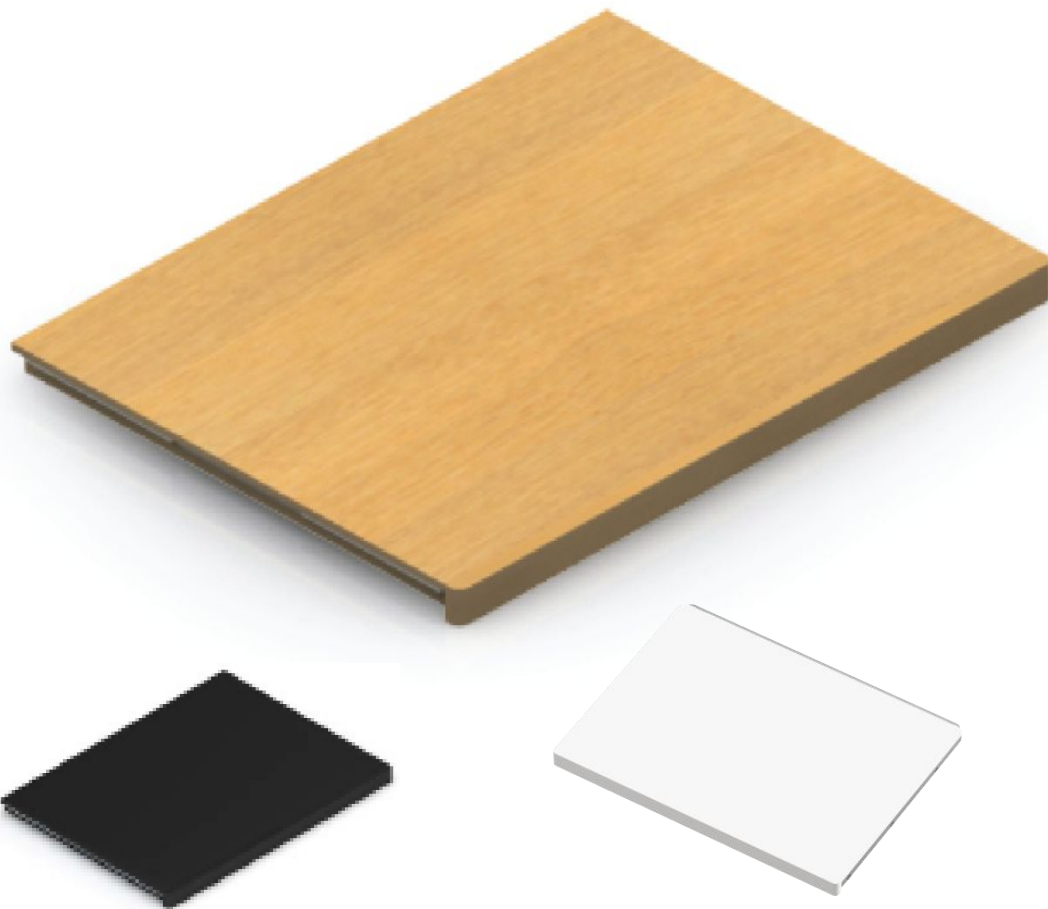

Описание:

- Габаритные размеры: 600 мм x 440 мм.
- В ассортименте представлены цвета: белый, черный и «металлик», цвета декоров: «темное дерево» (орех) и «светлое дерево» (дуб), белое дерево.
- Полка надежно закрепляется вплотную к стене.

Достоинства:

- Можно установить любое количество полок в зависимости от предпочтений.
- Прекрасно подходит для создания складских плоских поверхностей.

ЭЛЕМЕНТЫ СИСТЕМЫ «ДЕКОР»

Декоративная планка

Описание:

- Производится из массива березы.
- В ассортименте два цвета отделки: «темное дерево» (орех), «светлое дерево» (дуб), белое дерево
- Изготавливается длиной 607 мм, подходит к проволочным полкам длиной 607 мм и 1815 мм.

Достоинства:

- Придает конструкции законченный вид.
- Фактура дерева создает комфортное восприятие.

Наименование	Артикул	Цвет
Планка декоративная для полки проволочной (604x30x30)	GSA 0324	Тёмное дерево
Планка декоративная для полки проволочной (604x30x30)	GSA 0325	Светлое дерево
Планка декоративная для полки проволочной (604x30x30)	GSA 0374/W	Белое дерево

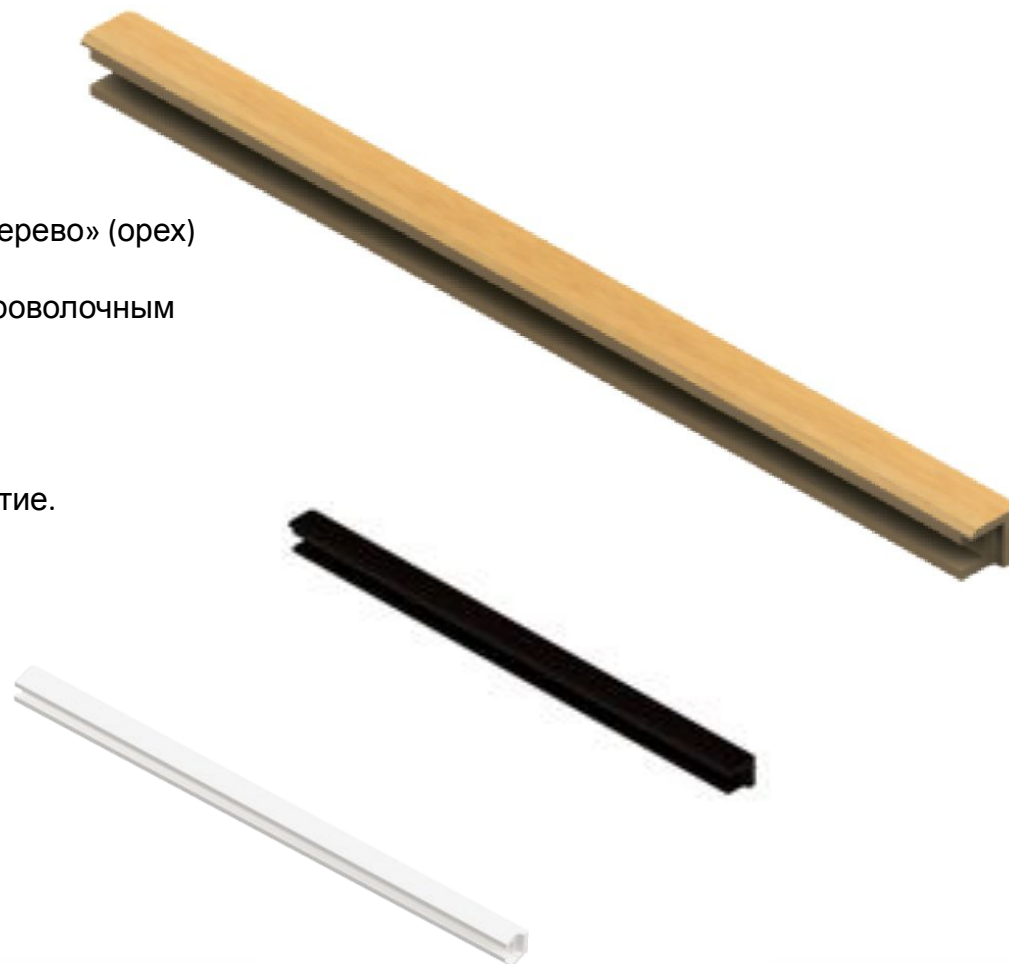

ЭЛЕМЕНТЫ СИСТЕМЫ «ДЕКОР»

Разделитель полки-корзины

Конструктивные особенности

Выпускается глубиной серии 360 и 460 мм из прозрачного пластика, из дерева в цвете светлом, белом и тёмном.

Продается упаковками по 2 штуки.

В комплекте 2 шт. Упаковка 10 комплектов

Наименование	Артикул	Цвет
Разделитель полки-корзины проволочной, серии 460 (10x428x88). Прозрачный (11x435x96)	GSA 0335-R1	Прозрачный
	GSA 0335-R1D	Светлое дерево
	GSA 0335-R10	Тёмное дерево
	GSA 0378/W	Белое дерево
Разделитель полки-корзины проволочной, серии 360 (10x324x90). Прозрачный (11x333x96)	GSA 0345-R1	Прозрачный
	GSA 0345-R1D	Светлое дерево
	GSA 0345-R10	Тёмное дерево
	GSA 0379/W	Белое дерево

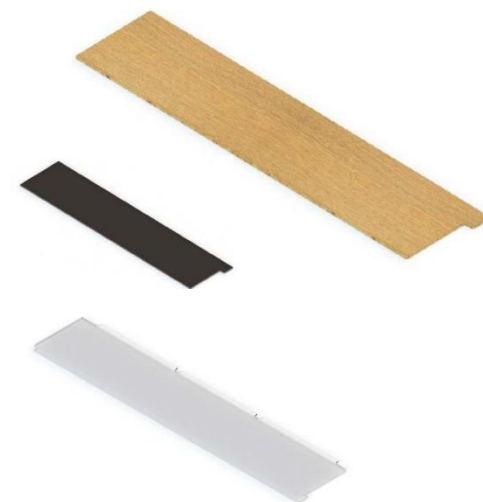

Достоинства:

- Не позволяет вещам вываливаться с боков.
- Применяется для разделения полок-корзин на секции.
- Подходит для хранения небольших вещей и предметов.
- Вносит порядок в систему хранения.



ЭЛЕМЕНТЫ СИСТЕМЫ «ДЕКОР»

Декоративная
планка

Стационарная
деревянная полка



ЭЛЕМЕНТЫ СИСТЕМЫ «ДЕКОР»

Одноярусная полка для обуви

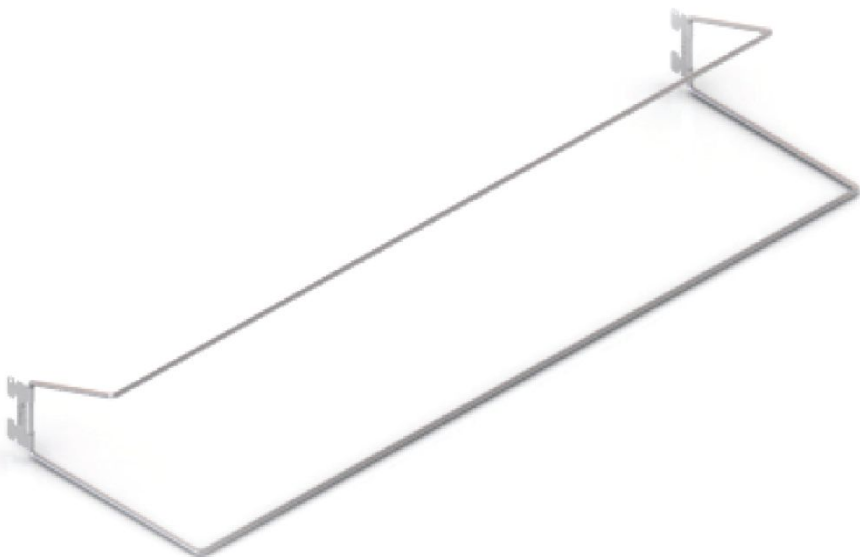

Описание:

- Габариты: 598 мм x 186 мм x 96 мм (длина, глубина, высота).
- В ассортименте два цвета: белый и «металлик».

Достоинства:

- Позволяет эффективно хранить обувь.
- Вмещает 3 пары женской и 2 мужской обуви.
- Подходит для обуви на каблуке.
- Закрепляется во внутренние пазы направляющих, может быть повернута фронтальной стороной.

Артикул изделия по каталогу:

GSA0304, GSA0304/w

ЭЛЕМЕНТЫ СИСТЕМЫ «ДЕКОР»

Полка для обуви двухъярусная с декором

Описание:

- В ассортименте два цвета: белый и «металлик», декор с отделкой под «темное дерево» (орех) и «светлое дерево»(дуб).

Достоинства:

- Позволяет эффективно хранить обувь в навесной системе.
- Вмещает 6 пар женской и 4 мужской обуви.
- Подходит для обуви на каблуке.
- Закрепляется во внутренние пазы направляющих, полку можно развернуть другой стороной.

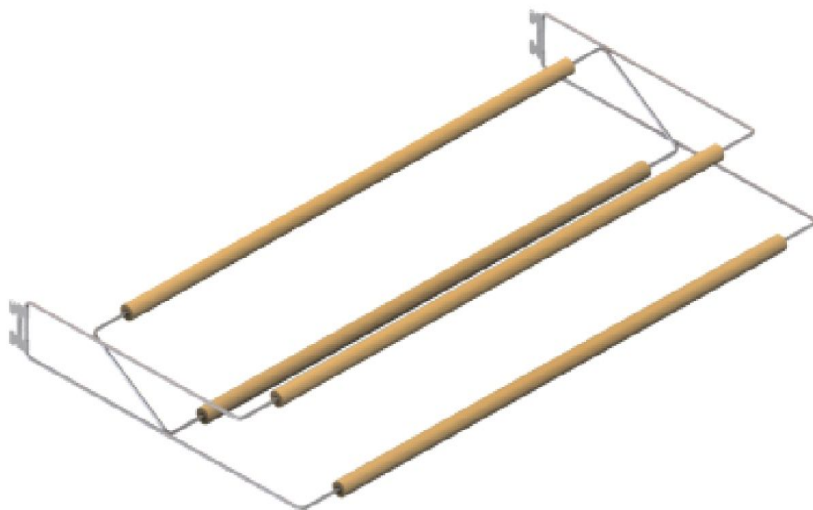

Артикул изделия по каталогу:

GSA0305, GSA0305/w
GSA0306, GSA0306/w

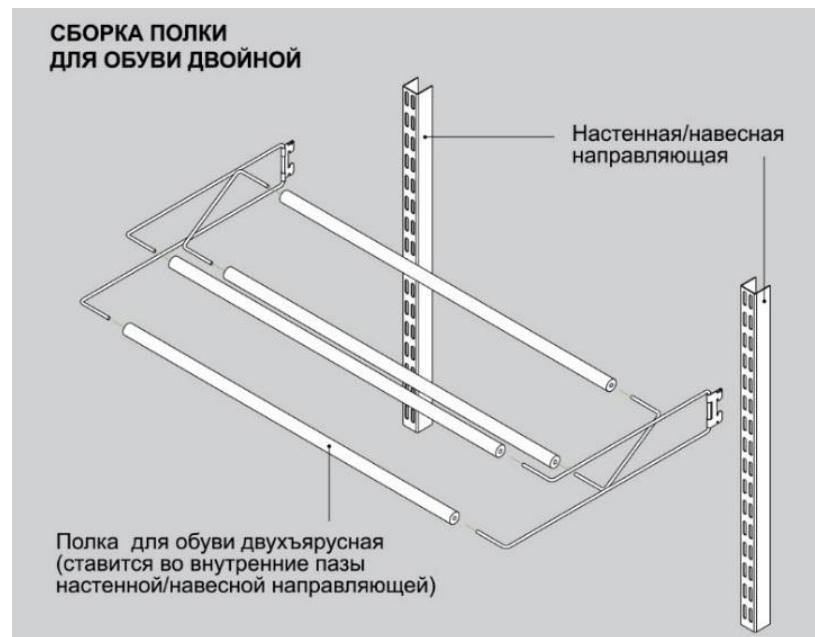

ЭЛЕМЕНТЫ СИСТЕМЫ «ДЕКОР»

Полки для обуви

Одноярусная
полка для обуви

Полка для обуви
двухъярусная



ЭЛЕМЕНТЫ СИСТЕМЫ «ДЕКОР»

Выдвижная рамка для корзин

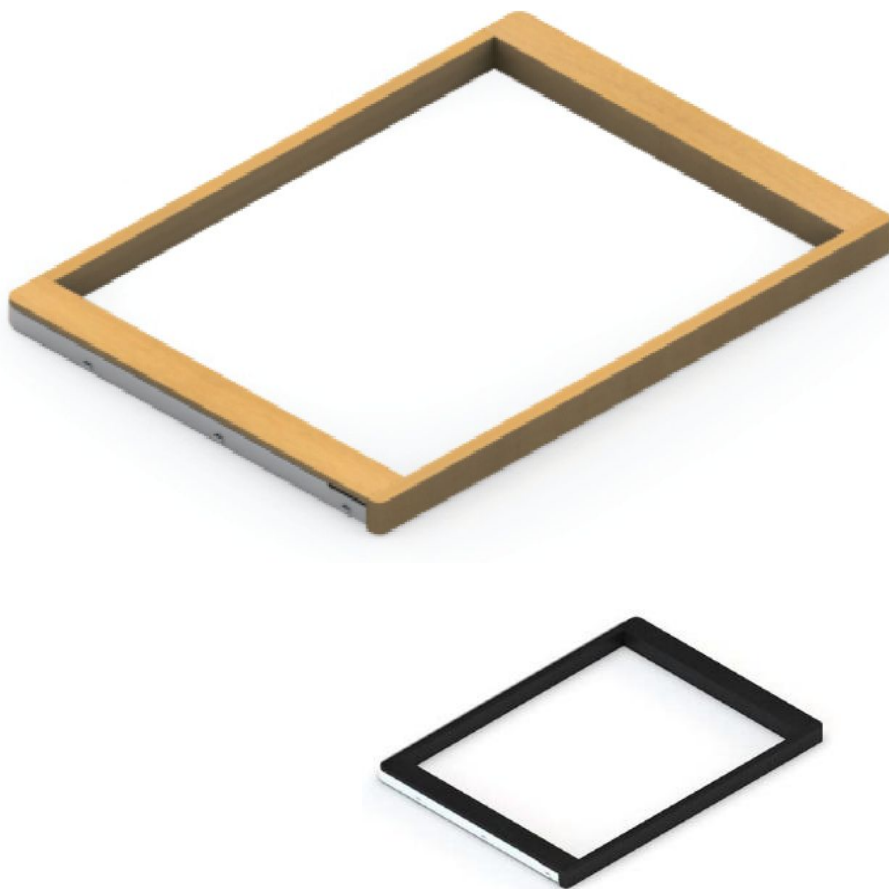

Описание:

- Подходит для корзин шириной 527 мм (1, 2, 3-рельсовая).
- В ассортименте два цвета: белый и «металлик», цвета декоров: «темное дерево» (орех) и «светлое дерево» (дуб).
- Рамки занимают один кронштейн, если располагаются вплотную с одной и с другой стороны.
- В роликовые опоры встроены упоры.

Достоинства:

- Позволяет расположить выдвижные корзины в любом месте.
- Существует возможность сформировать непрерывный ряд выдвижных корзин на одном уровне.
- Рамка поставляется с двумя прозрачными «прищепками», которые крепят корзину к рамке.

Артикул изделия по каталогу:

GSA0300, GSA0300/w

GSA0301, GSA0301/w

ЭЛЕМЕНТЫ СИСТЕМЫ «ДЕКОР»

Выдвижная рамка для корзин с доводчиком

Конструктивные особенности

Изготовлена из клееной влагостойкой фанеры. Поставляется шириной 600 мм.

Рассчитана на установку корзин (427 мм х527 мм). Рамки крепятся к кронштейнам серии 460 см.

Выдвижной механизм на направляющих Quadro Hettich. Упаковка 1/5 штук

Преимущества: плавное скольжение благодаря технологии Quadro, скрытая установка и малые габариты, полное выдвижение – удобство доступа вещей, надёжность нагрузка до 30 кг на пару. Минимальные люфты, мягкое и бесшумное открывание

Наименование	Артикул	Цвет
Рамка для корзин с доводчиком, серия 460, L-607 (598x437x30)	GSA 0360/W	Тёмное дерево/белый
	GSA 0360	Тёмное дерево/металлик
	GSA 0360/B	Тёмное дерево/чёрный
Рамка для корзин с доводчиком, серия 460, L-607 (598x437x30)	GSA 0361/W	Светлое дерево/белый
	GSA 0361	Светлое дерево/металлик
	GSA 0361/B	Светлое дерево/чёрный
Рамка для корзин с доводчиком, серия 460, L-607 (598x437x30)	GSA 0372/W	Белое дерево/белый



ARISTO
aluminium profile system

УНИКАЛЬНОЕ ПРЕДЛОЖЕНИЕ ТОЛЬКО В ARISTO

ВЫДВИЖНЫЕ ЭЛЕМЕНТЫ НА ШАРИКОВЫХ НАПРАВЛЯЮЩИХ С ДОВОДЧИКОМ

- Плавное скольжение, благодаря технологии Quadro
- Мягкое и бесшумное закрытие
- Полное выдвижение – чтобы видеть и удобно доставать все содержимое корзины
- Прочность, нагрузка до 30 кг на пару
- Скрытая установка, малые габариты
- Минимальные люфты
- Долговечность

www.aristo.expert

ЭЛЕМЕНТЫ СИСТЕМЫ «ДЕКОР»

Выдвижные корзины



ЭЛЕМЕНТЫ СИСТЕМЫ «ДЕКОР»

Выдвижная вешалка для брюк

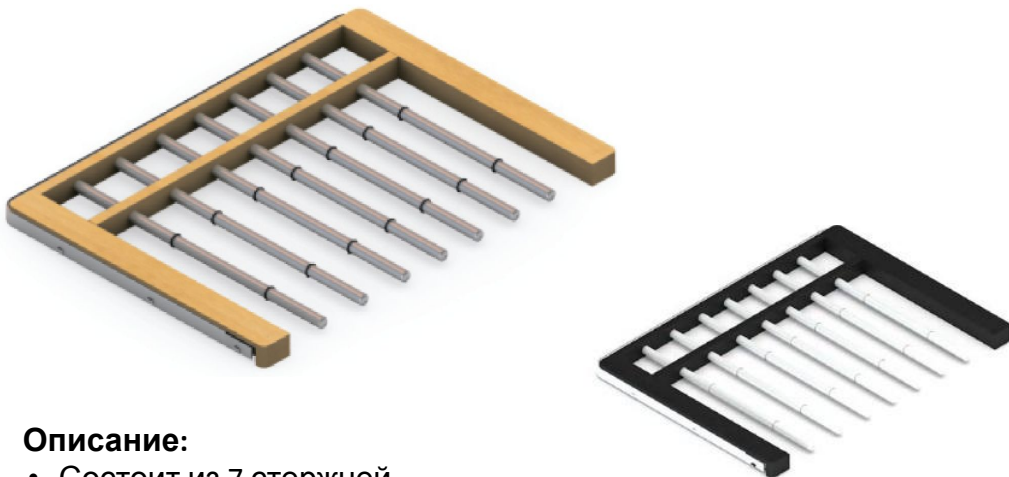

Описание:

- Состоит из 7 стержней.
- Используются уплотнительные кольца для удержания брюк.
- Крепится к кронштейнам.
- В роликовые опоры встроены упоры.
- В ассортименте цвета: черный, белый и «металлик» и три цвета декора: «темное дерево» (орех), «светлое дерево» (дуб) и белое дерево

Достоинства

- На одном кронштейне при плотном расположении можно установить две рамки.
- Устанавливать на высоте от 750 до 900 мм.



ЭЛЕМЕНТЫ СИСТЕМЫ «ДЕКОР»

Выдвижная вешалка для брюк с доводчиком

Преимущества: плавное скольжение благодаря технологии Quadro, скрытая установка и малые габариты, полное выдвижение – удобство доступа вещей, надёжность нагрузка до 30 кг на пару. Минимальные люфты, мягкое и бесшумное открывание

Наименование	Артикул	Цвет
Вешалка для брюк выдвижная, с доводчиком, L 607, серия 460(598x437x30), тёмное дерево	GSA 0362/W	Тёмное дерево/белый
	GSA 0362	Тёмное дерево/металлик
	GSA 0362/B	Тёмное дерево/чёрный
Вешалка для брюк выдвижная, с доводчиком, L 607, серия 460(598x437x30), светлое дерево	GSA 0363/W	Светлое дерево/белый
	GSA 0363	Светлое дерево/металлик
	GSA 0363/B	Светлое дерево/чёрный
Вешалка для брюк выдвижная, с доводчиком, L 607, серия 460(598x437x30), белое дерево	GSA 0373/W	Белое дерево/белый

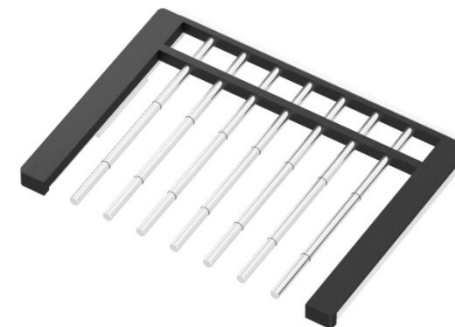

ЭЛЕМЕНТЫ СИСТЕМЫ «ДЕКОР»

Полка для аксессуаров décor

Конструктивные особенности

Выполнена по технологии многослойного шпона, покрыты окрашенным шпоном березы. Возможные размеры:

- глубина 427 мм ширина 607 в цвете тёмное, белое и светлое дерево, крышка 575 x 427
 - Полка оснащена скрытыми шариковыми направляющими полного выдвижения с доводчиками
 - Основание покрыто бархатом бежевого или изумрудного цвета
- Упаковка 1 штука

Преимущества

Благодаря использованию шариковых направляющих с доводчиками, полка обладает мягким ходом, а использование бархатной ткани приносит эстетическое удовлетворение. Использование крышки из калёного стекла позволяет использовать её как полноценную полку, в отличие от прямых конкурентов.

Советы по продаже

Идеально работает как предложение для женских гардеробных (хранение украшений) так и для мужских гардеробных (хранение часов)

Наименование	Артикул	Цвет
Полка для аксессуаров, с доводчиком, L 607, серия 460(605x442x62), тёмное дерево	GSA 0380/W	Тёмное дерево/белый
	GSA 0380	Тёмное дерево/металлик
Полка для аксессуаров, с доводчиком, L 607, серия 460(605x442x62), светлое дерево	GSA 0381/W	Светлое дерево/белый
	GSA 0381	Светлое дерево/металлик
Полка для аксессуаров, с доводчиком, L 607, серия 460(605x442x62), белое дерево	GSA 0376/W	Белое дерево/белый

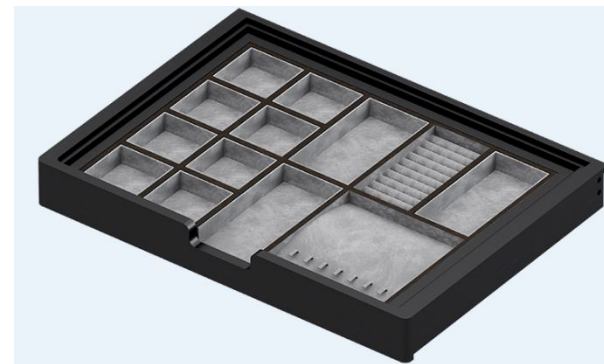

ЭЛЕМЕНТЫ СИСТЕМЫ «ДЕКОР»

Полка для аксессуаров décor

Наименование	Артикул	Цвет
Крышка для полки аксессуаров, стекло	GSA 0384	Стекло калёное
	GSA 0383	Светлое дерево
	GSA 0382	Тёмное дерево
	GSA 0377/W	Белое дерево



Белый декор
на выдвижных элементах
Выдвижные элементы на доводчиках мягко скользят и бесшумно закрываются. Интегрированный доводчик медленно и плавно задвигает их без усилий.



Полка для аксессуаров с доводчиком
Ячейки различного размера для раздельного хранения. Специальные вставки для колец и цепочек. Мягкая эко-кожа внутри для бережного хранения ювелирных украшений.

Белее белого Деревянные декоративные элементы в белом цвете

- Равномерный белый матовый цвет с приятным сатиновым эффектом. Светлый оттенок расширяет пространство и подходит для большинства стилей интерьеров.
- Лакокрасочное покрытие соответствует европейским стандартам экологической безопасности. Особая технология нанесения в несколько слоев обеспечивает наивысшие показатели износа – поверхность устойчива к физическим повреждениям и влаге.
- Декоративные элементы в новом оттенке идеально дополняют классическую систему в белом цвете, создавая лаконичный законченный образ открытой гардеробной.

ЭЛЕМЕНТЫ СИСТЕМЫ «ДЕКОР»

Дополнительные аксессуары: подвеска для штанги



Описание:

- Устанавливается в пазы кронштейнов.
- В ассортименте два цвета: белый и «металлик».
- Используется для штанги, на которой размещается одежда на вешалках-плечиках.

Достоинства:

- Легкий способ установки без использования инструментов.
- Если используется штанга длиной более 1200 мм необходимо использовать дополнительную подвеску в середине.

Артикул изделия по каталогу:

GSA0308, GSA0308/w



ARISTO®

aluminium
profile system

WWW.ARISTO.RU

ЭЛЕМЕНТЫ СИСТЕМЫ «ДЕКОР»

Дополнительные аксессуары: универсальный крючок



Описание:

- В упаковке 3 шт.
- В ассортименте два цвета: белый и «металлик».
- Устанавливается на продольных проволоках различной глубины.

Артикул изделия по каталогу:

GSA0309, GSA0309/w

Достоинства:

- Быстрота и простота установки.
- Элемент, выполняющий различные функции.
- Подходит для размещения курток, ремней, ключей, рюкзаков и т.д., может использоваться как в детских шкафах, так и в кладовках.



ARISTO®

aluminium
profile system

WWW.ARISTO.RU

ЭЛЕМЕНТЫ СИСТЕМЫ

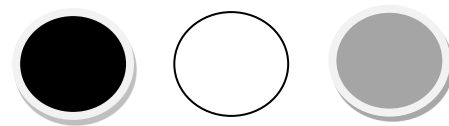

Крючки и полки боковые на кронштейны серий 360 и 460

Конструктивные особенности

Выпускается в белом цвете, чёрном и цвете металлик на 6 и 8 крючков. Навешивается на внешнюю боковую поверхность кронштейна

Наименование	Артикул	Цвет
Крючок боковой серии 360 на 4 крючка (39x38x315)	GSA 0349-360/W	белый
	GSA 0349-360	металлик
	GSA 0349-360/B	чёрный
Крючок боковой серии 460 на 8 крючков (39x38x416)	GSA 0349-460/W	белый
	GSA 0349-460	металлик
	GSA 0349-460/B	чёрный

Наименование	Артикул	Цвет
Полочка боковая серии 360 (86x38x315)	GSA 0348-360/W	белый
	GSA 0348-360	металлик
	GSA 0348-360/B	чёрный
Полочка боковая серии 460 (86x41x418)	GSA 0348-460/W	белый
	GSA 0348-460	металлик
	GSA 0348-460/B	чёрный

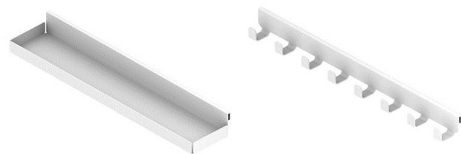

ЭЛЕМЕНТЫ СИСТЕМЫ

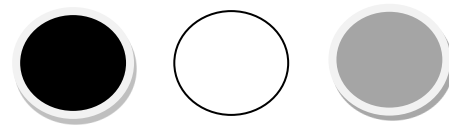

Крепление боковое (адаптер)

Конструктивные особенности: выпускаются серии 360, 460 и 540.

Используется для крепления в шкафах из ЛДСП элементов системы хранения как выдвигаемых, так и стационарных, т.е. всех элементов, которые крепятся на кронштейн. Выпускаются в белом цвете, чёрном и цвете металлик

Наименование	Артикул	Цвет
Крепление боковое серии 360	GSA 0353-360/W	белый
	GSA 0353-360	металлик

Наименование	Артикул	Цвет
Крепление боковое серии 460	GSA 0353-540/W	белый
	GSA 0353-540	металлик

Наименование	Артикул	Цвет
Крепление боковое серии 460	GSA 0353-460/W	белый
	GSA 0353-460	металлик
	GSA 0353-460/B	Чёрный



ЭЛЕМЕНТЫ СИСТЕМЫ

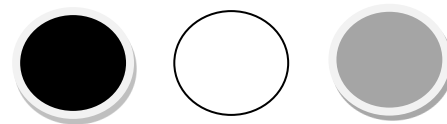

КРЕПЛЕНИЕ БОКОВОЕ

ХАРАКТЕРИСТИКА

- Крепление боковое предназначено для установки элементов гардеробной системы ARISTO в корпусный шкаф.
- Крепление идеально для случаев, когда нет возможности установить настенные/навесные направляющие.
- Универсально для всех элементов, устанавливаемых на кронштейны: стационарных и выдвижных.
- Доступно в двух цвета: «белый» и «металлик», и сериях: 360, 460, 540.

КОМПЛЕКТАЦИЯ



ARISTO®

aluminium
profile system

WWW.ARISTO.RU

ЭЛЕМЕНТЫ СИСТЕМЫ

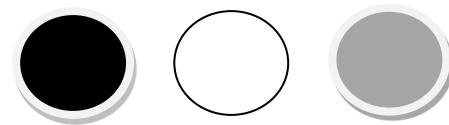

ВИДЫ КРЕПЛЕНИЯ

Крепление боковое, серия 360, [GSA0353-360](#)

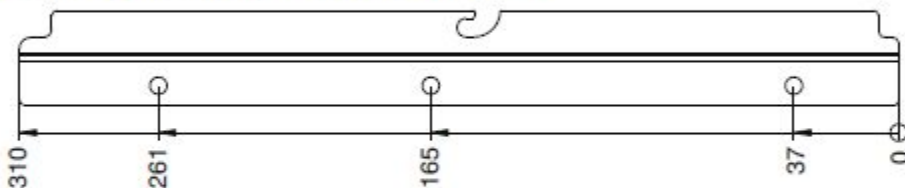

Крепление боковое, серия 460, [GSA0353-460](#)

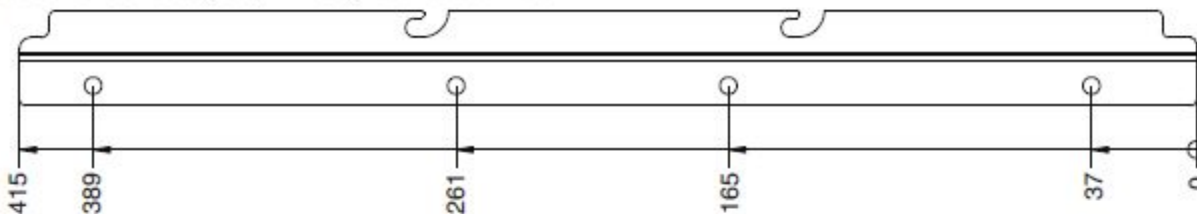

Крепление боковое, серия 540, [GSA0353-540](#)

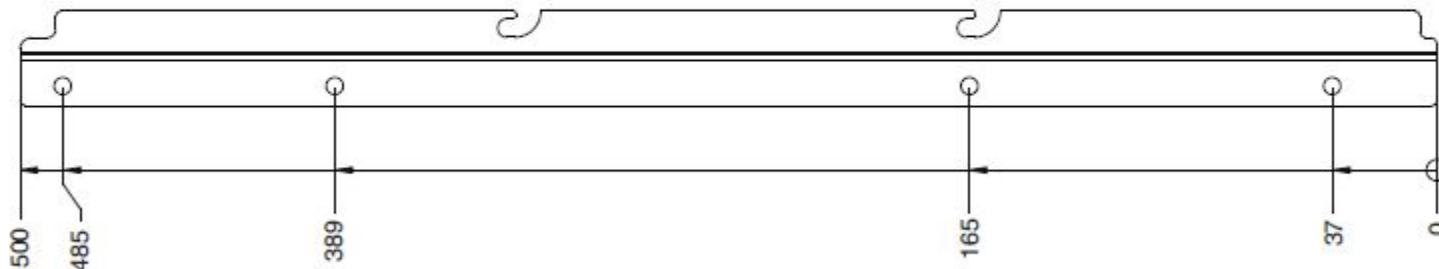

ЭЛЕМЕНТЫ СИСТЕМЫ

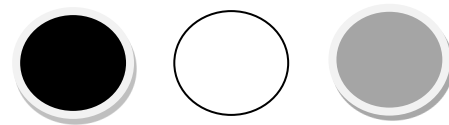

КРЕПЛЕНИЕ БОКОВОЕ, СЕРИЯ 360 (GSA0353-360)

УСТАНОВКА КРЕПЛЕНИЯ. ШИРИНА СЕКЦИИ

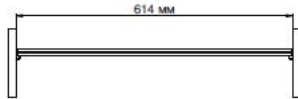
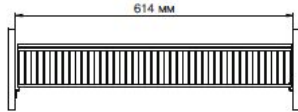
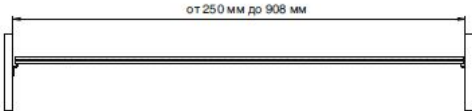
ШИРИНА СЕКЦИИ		
элемент	ширина секции	рисунок
Полка проволочная серия 360, L=607, GSA0287-607	614 мм	
Полка-корзина серия 360, L=607, GSA0345-ПК-607		
Полки нестандартной длины: min L= 242 мм max L= 900 мм	от 250 мм (L полки = 242 мм) до 908 мм (L полки = 900 мм)	

Шаг для изменения ширины проема 14 мм.

УСТАНОВКА КРЕПЛЕНИЯ. ГЛУБИНА СЕКЦИИ

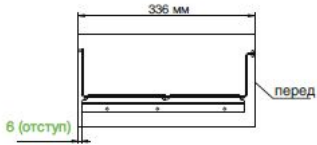
ГЛУБИНА СЕКЦИИ				
элемент	минимальная глубина секции	задний отступ	передний отступ	рисунок
Полка проволочная серия 360, L=607, GSA0287-607	310 мм	0 мм	0 мм	
Полка-корзина серия 360, L=607, GSA0345-ПК-607	336 мм	6 мм	20 мм	

В таблице указаны минимальные размеры отступов.

ARISTO®

aluminium
profile system

WWW.ARISTO.RU

ЭЛЕМЕНТЫ СИСТЕМЫ

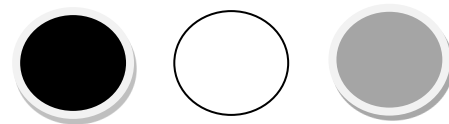

КРЕПЛЕНИЕ БОКОВОЕ, СЕРИЯ 460 (GSA0353-460)

УСТАНОВКА КРЕПЛЕНИЯ. ШИРИНА СЕКЦИИ

ШИРИНА СЕКЦИИ		
элемент	ширина секции	рисунок
<p>СЕРИЯ 460, L=550</p> <p>Полка проволочная, GSA0286-550 Полка-корзина, GSA0335-ПК-550 Рамка для корзин выдвижная, GSA0299 Вешалка для брюк выдвижная, GSA0337 Обувница выдвижная, GSA0338</p>	555 мм	
<p>СЕРИЯ 460, L=607</p> <p>Полка проволочная, GSA0286 Полка-корзина, GSA0335-ПК1 Рамка для корзин выдвижная, GSA0300 Рамка для корзин выдвижная, GSA0301 Вешалка для брюк выдвижная, GSA0302 Вешалка для брюк выдвижная, GSA0303 Полка стационарная, GSA0328 Полка стационарная, GSA0329</p>	614 мм	
<p>Полки нестандартной длины:</p> <p>min L = 242 мм max L = 900 мм</p>	<p>от 250 мм (L полки = 242 мм)</p> <p>до 908 мм (L полки = 900 мм)</p>	

Шаг для изменения ширины проема 14 мм.

ARISTO®

aluminium
profile system

WWW.ARISTO.RU

ЭЛЕМЕНТЫ СИСТЕМЫ

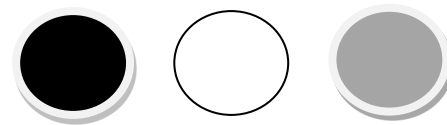

УСТАНОВКА КРЕПЛЕНИЯ. ГЛУБИНА СЕКЦИИ

ГЛУБИНА СЕКЦИИ				
элемент	минимальная глубина секции	задний отступ	передний отступ	рисунок
Полка проволочная серия 460, L=607, GSA0286 серия 460, L=550, GSA0286-550	415 мм	0 мм	0 мм	
Полка-корзина серия 460, L=550, GSA0335-ПК-550 серия 460, L=607, GSA0335-ПК1	438 мм	9 мм	14 мм	
Рамка для корзин выдвижная серия 460, L=550, GSA0299 Вешалка для брюк выдвижная серия 460, L=550, GSA0337 Обувница выдвижная серия 460, L=550, GSA0338	438 мм	16 мм	7 мм	
Рамка для корзин выдвижная серия 460, L=607, GSA0300 серия 460, L=607, GSA0301 Вешалка для брюк выдвижная серия 460, L=607, GSA0302 серия 460, L=607, GSA0303	457 мм	16 мм	26 мм	
Полка стационарная, серия 460, L=607, GSA0328 серия 460, L=607, GSA0329	441 мм	8 мм	18 мм	

В таблице указаны минимальные размеры отступов.

ARISTO®

aluminium
profile system

WWW.ARISTO.RU

ЭЛЕМЕНТЫ СИСТЕМЫ

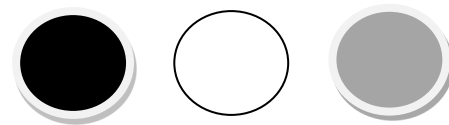

КРЕПЛЕНИЕ БОКОВОЕ, СЕРИЯ 540 (GSA0353-540)

УСТАНОВКА КРЕПЛЕНИЯ. ШИРИНА СЕКЦИИ

ШИРИНА СЕКЦИИ		
элемент	ширина секции	рисунок
Полка проволочная серия 540, L=607, GSA0289-607	614 мм	
Полки нестандартной длины: min L= 242 мм max L= 900 мм	от 250 мм (L полки = 242 мм) до 908 мм (L полки = 900 мм)	

Шаг для изменения ширины проема 14 мм.

УСТАНОВКА КРЕПЛЕНИЯ. ГЛУБИНА СЕКЦИИ

ГЛУБИНА СЕКЦИИ				
элемент	минимальная глубина секции	задний отступ	передний отступ	рисунок
Полка проволочная серия 540, L=607, GSA0289-607	500 мм	0 мм	0 мм	

В таблице указаны минимальные размеры отступов.

ARISTO®

aluminium
profile system

WWW.ARISTO.RU

ЭЛЕМЕНТЫ СИСТЕМЫ

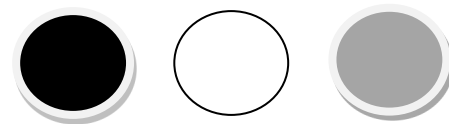

ЭЛЕМЕНТЫ ДЛЯ УСТАНОВКИ

ЭЛЕМЕНТЫ ДЛЯ УСТАНОВКИ НА ПОЛКУ

элемент	артикул
Разделитель полки проволочной, серия 460	GSA0340
Галстучница, серия 460	GSA0342
Вешало торцевое, серия 460	GSA0343
Вешало торцевое, серия 360	GSA0344
Крючок универсальный	GSA0309
Разделитель полки-корзины прозрачный, 360	GSA0345-R1
Разделитель полки-корзины прозрачный, 460	GSA0335-R1
Разделитель полки-корзины светлое дерево, серия 460	GSA0335-R1D
Разделитель полки-корзины, темное дерево, серия 460	GSA0335-R1O
Разделитель полки-корзины, светлое дерево, серия 360	GSA0345-R1D
Разделитель полки-корзины, темное дерево, серия 360	GSA0345-R1O

ЭЛЕМЕНТЫ ДЛЯ УСТАНОВКИ В СЕКЦИЮ ШКАФА

элемент	артикул
Штанга Штангодержатель	- ДШ1

ПРОЕКТИРОВАНИЕ СИСТЕМ ХРАНЕНИЯ

При проектировании системы хранения необходимо учитывать следующие факторы:

геометрия помещения и высота потолков; материал стен;

расположение инженерных элементов (трубы, батареи отопления, розетки, выключатели и т.п.); пользователи системы (мужчина, женщина, дети и т.д.); тип, характер и объем хранимых вещей; геометрию и расположение дверей.

Оптимальный вариант – использовать для проектирования системы хранения программу Aristo[®] Designer, позволяющую избежать ошибок при подборе и размещении элементов в помещении покупателя.

Определив, какие вещи собирается хранить пользователь, можно подобрать соответствующие элементы – корзины, полки, полки-корзины, обувницы и т.п.

Проектирование желательно начинать с самой длинной и дальней от входа стены.

При размещении штанг для вешалок необходимо учитывать рост пользователя для определения оптимальной высоты размещения. При расчете длины штанг необходимо добавлять 35 мм к расстоянию между осями подвески для полного прилегания штанги к подвеске.

Для человека ниже 175 см

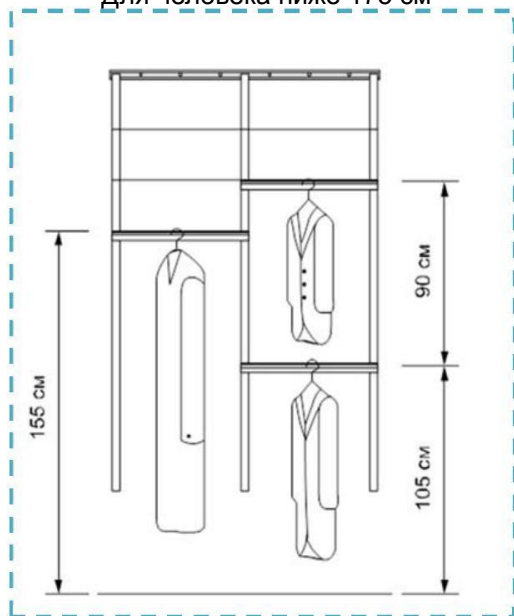

Для человека выше 175 см

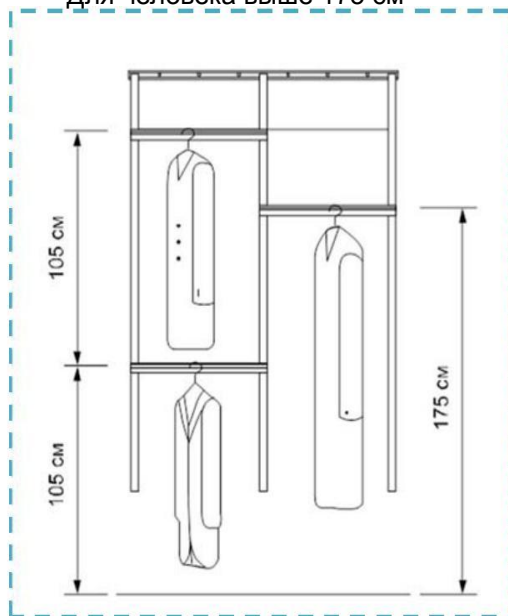

Для детей (ниже 150 см)

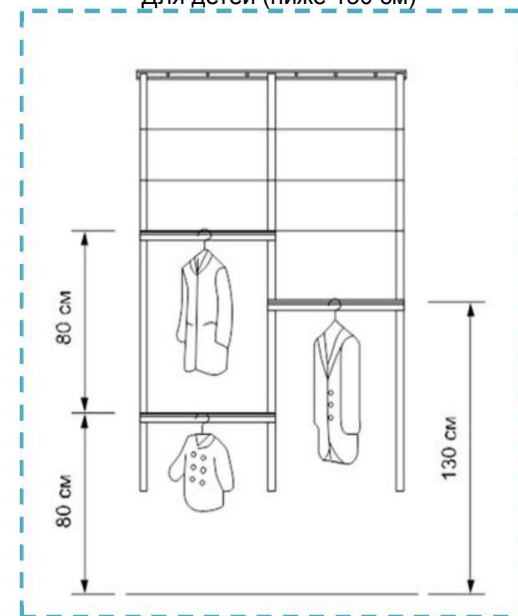

ARISTO[®]

aluminium
profile system

WWW.ARISTO.RU

ПРОЕКТИРОВАНИЕ СИСТЕМ ХРАНЕНИЯ

Советы при проектировании

Навесные направляющие на несущем рельсе рекомендуется располагать не ближе 15 мм от края рельса.

Стандартное расстояние между кронштейнами для полок по высоте составляет 420 мм, но может меняться в зависимости от пожеланий клиента.

Для обувниц необходимо пространство высотой около 250 мм (соответствующее 6 пазам на направляющей) для удобного хранения и доступа.

Корзина высотой в 85 мм, включая кронштейн, занимает три паза на направляющих.





Корзина высотой в 185 мм, включая кронштейн, занимает шесть пазов на направляющих. Корзина высотой в 285 мм, включая кронштейн, занимает десять пазов на направляющих. Полка с кронштейном занимает три паза на направляющих.

Выдвижная брючница занимает три паза на направляющих. Для висящих брюк обычно рассчитывают пространство примерно в 650-760 мм по высоте.

Сетчатые полки, полки-корзины, навесные, настенные направляющие, несущий рельс можно отрезать под любой размер. Система «Декор» имеет шаг 607 мм и размер по внутренним краям направляющих 582 мм.





ПРОЕКТИРОВАНИЕ СИСТЕМ ХРАНЕНИЯ

Высота одежды с учетом плечиков

		Рост, см		
Вид одежды:		160	170	180
	Брюки на плечиках в сложенном виде	65	72	80
	Брюки на специальной брючной вешалке	110	118	125
	Джемпер	70	80	90
	Рубашка	80	90	100

ПРОЕКТИРОВАНИЕ СИСТЕМ ХРАНЕНИЯ

Высота одежды с учетом плечиков

		Пиджак	75	87	100
		Пальто «до колен»	90	103	116
		Пальто «ниже колен»	120	130	140
		Куртка «ниже пояса»	80	92	105

Успешных продаж гардеробных Аристо !!!

...даже таким покупателям



The advertisement features a dark, high-angle photograph of a modern building's facade with large glass windows and a balcony. The ARISTO logo is prominently displayed on the left side of the image. A vertical white line separates the logo from the contact information on the right.

ARISTO[®]

aluminium
profile system

 **aristo_expert**
www.aristo.expert

ARISTO[®]

aluminium
profile system

WWW.ARISTO.RU