

## ОСНОВНЫЕ АНТРОПОЛОГИЧЕСКИЕ ШКОЛЫ

---

### ОСНОВНЫЕ АНТРОПОЛОГИЧЕСКИЕ ШКОЛЫ, ПОЛОЖИВШИЕ НАЧАЛО СТАНОВЛЕНИЯ И РАЗВИТИЯ СОВРЕМЕННОЙ КОНСТИТУЦИОНАЛЬНОЙ ФИЗИОЛОГИИ И ПСИХОЛОГИИ

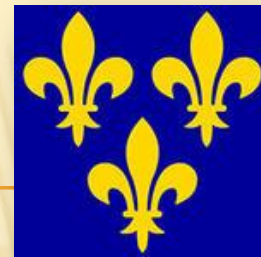



## Французская школа конституциологии (XVIII-XX века)



## ОСНОВНЫЕ АНТРОПОЛОГИЧЕСКИЕ ШКОЛЫ

---

Антропология во Франции начинала свое становление с **Физиогномики**, которая в XVI-XVIII в. имела широкое хождение в Европе.

В XVIII в. мощный импульс развитию физиогномики во Франции дали исследования пастора **Иогана Каспера Лафатера** (1741-1801), который в 1775 г. опубликовал фундаментальный труд: «**Физиогномические фрагменты для поощрения человеческих знаний и любви**».

Это была одна из первых физиогномических систем, автор которой считал основным путем познания человеческого характера изучение строения головы, конфигурации черепа, мимики, эмоциональным проявлениям и др.

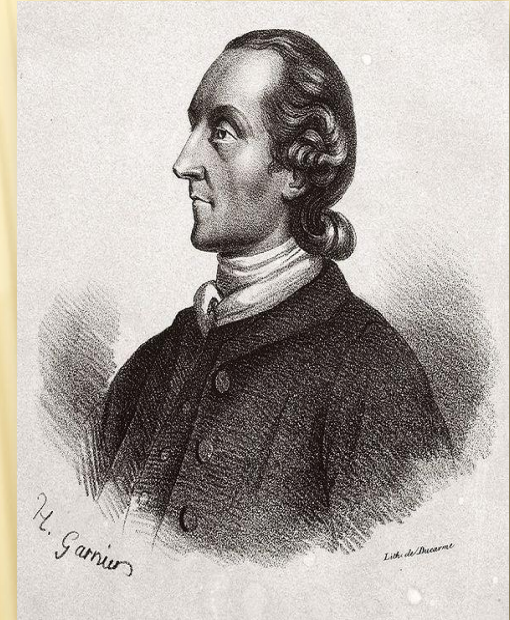

# ОСНОВНЫЕ АНТРОПОЛОГИЧЕСКИЕ ШКОЛЫ

---

**Физиогно́мика - ненаучный метод определения типа личности человека, его душевных качеств и состояния здоровья, исходя из анализа внешних черт лица и его выражения.**

Впервые термин физиогномика употреблен, Гиппократом, на ко-торого ссылается **Клавдий Гален** (chabitus).

Ученые древности **Аристотель, Пифагор, Авиценна** и др. много внимания уделяли изучению особенностей человеческого лица.

Они считали, что черты лица, его форма, общее выражение характеризуют конкретные черты характера, склонности к занятиям различной деятельностью и интеллект.

Знаменитый целитель древности **Авиценна** ставил диагнозы после тщательного изучения лица больного.

**Пифагор** выбирал своих учеников только из людей, отмеченных на лице призванием и способностями к занятиям точными науками.

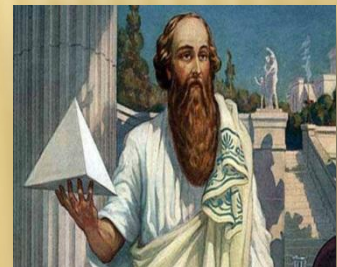
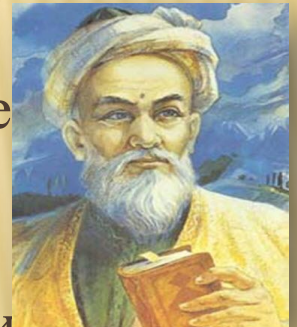

# ОСНОВНЫЕ АНТРОПОЛОГИЧЕСКИЕ ШКОЛЫ

Первый систематический трактат, который дожил до настоящего времени является «**Physiognomica**», приписываемый Аристотелю (384-322 гг. до н. э.) Он считал, что черты лица и его общее выражение характеризуют тип людей и что по ним можно определять уровень интеллекта человека и его одаренности. **Аристотель** предлагал определять характер человека, отыскивая в его внешности черты сходства с каким-нибудь животным, а затем отождествлял его характер, с характером этого животного.

По Аристотелю, свидетельствовало о том, что:

## Волосы :

- тонкие, как шерсть у коз, овец и зайцев - робость;
- волосы жесткие, как у кабанов, - храбрость;

## Губы::

- сжатые губы- признак обладания «мужскими» чертами характера (агрессивность, жесткость, доходящая до жестокости);
- расслабленные губы - признак обладания «женскими» чертами характера (мягкость, любезность).
- постоянно открытый рот (как у обезьян) –признак слабоумия, дурашливости.



## ОСНОВНЫЕ АНТРОПОЛОГИЧЕСКИЕ ШКОЛЫ

---

Следует отметить, что хотя физиогномика не получила статус науки, до настоящего времени многие подходы, используемые в физиогномике применяются в современной криминалистике, когда речь заходит об описании внешности преступника.

Однако, существуют психологические исследования, позволяющие утверждать о взаимосвязи между цветом радужки (цвет глаз) и характерологическими особенностями человека.

Например американский психолог **Элеонора Клери** после пятилетнего изучения черт характера примерно 10 000 детей доказали, что дети, имеющие тот или иной цвет радужки обладают различными чертами характера. В частности:



## ОСНОВНЫЕ АНТРОПОЛОГИЧЕСКИЕ ШКОЛЫ

---

**Дети с темными глазами обладают большей жизненной энергией, инициативой и более беспокойным характером, нежели дети со светлыми глазами (Э.Клерн).**



Она нашла некоторые закономерности между цветом глаз и характерологическими особенностями детей:

**-дети с темно-голубыми глазами** весьма настойчивы, но имеют склонность к сентиментальности. Они легко поддаются настроению, долго помнят обиды, бывают капризны, иногда их поступки непредсказуемы.

**-дети с темно-серым цветом глаз** - упрямы и смелы, они настойчивы и добиваются своего, несмотря на различные трудности. Бывают вспыльчивы и злопамятны. Ревнивы, большей частью однолюбы.

## ОСНОВНЫЕ АНТРОПОЛОГИЧЕСКИЕ ШКОЛЫ

-**дети с карими глазами**, веселы, остроумны, вспыльчивы, чивы, но отходчивы. Они влюбчивы, но не очень постоянны. Как правило, общительны, любят юмор, легко сходятся с людьми.



-**дети, у которых синие глаза**, склонны к романтическим наклонностям, но в тоже время они —эгоисты, с высоким самомнением. Синеглазые легко поддаются порывам, но быстро остывают. Их несомненно положительная черта - правдивость.

-что же касается людей с **зелеными и серо-зелеными глазами**, то, как утверждают **Элеонора Клери**, в большинстве случаев они имеют сильную волю, решительны и неукоснительно идут к своей цели. Они отличаются постоянством желаний. Бывают жесткими и несговорчивыми.



## ОСНОВНЫЕ АНТРОПОЛОГИЧЕСКИЕ ШКОЛЫ

Эпифиз вырабатывает в первую очередь гормон **мелатонин**, который регулирует:

-метаболизма (обмен веществ, гомеостаз);

-эндокринные функции (меланин, влияет на активность работы щитовидной железы, надпочечников, гонад);

-меланин регулирует процесс полового созревания (стимулируя гонады и тем самым, процессы овуляции и сперматогенеза). Именно мелатонин определяет ритмичность и продолжительность цикла регул у женщин;

-воздействуя на мозг, угнетает или усиливает био-электрическую активность больших полушарий

и стволовых структур мозга.

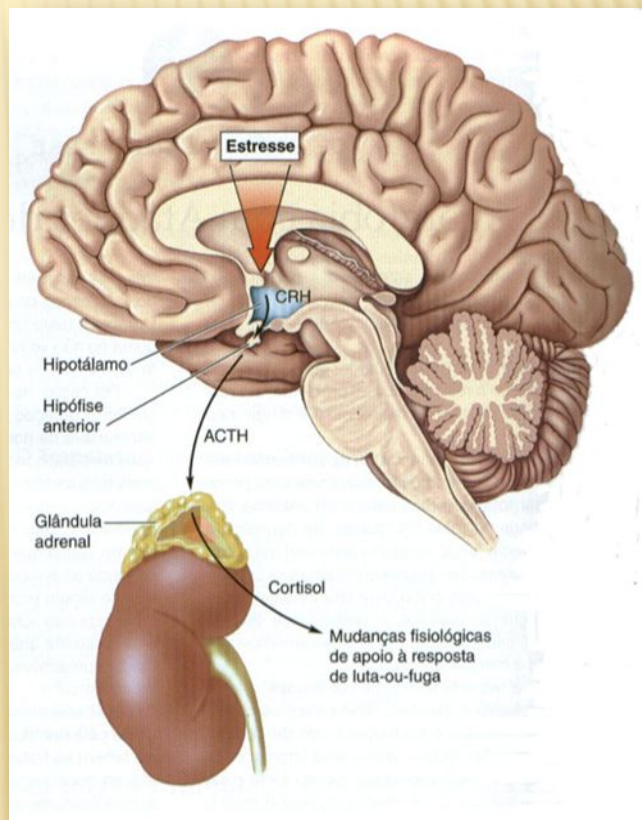

## Р. КИПЛИНГ (ПЕРЕВОД К. СИМОНОВА)

---

Серые глаза - рассвет,  
Пароходная сирена,  
Дождь, разлука, серый след  
За винтом бегущей пены.

Чёрные глаза - жара,  
В море сонных звёзд скольженье,  
И у борта до утра  
Поцелуев отраженье.

Синие глаза - луна,  
Вальса белое молчанье,  
Ежедневная стена  
Неизбежного прощанья.

Карие глаза - песок,  
Осень, волчья степь, охота,  
Скачка, вся на волосок  
От паденья и полёта....



## ОСНОВНЫЕ АНТРОПОЛОГИЧЕСКИЕ ШКОЛЫ

С древнейших времен, практически во всех странах по «таинственным знакам на руках» пытались определять особенности характера человека и склонность к тем или иным заболеваниям (так называемая наука **хиромантия**). Накапливаясь веками, эти правила развивались и дополнялись, часто обрастали непроверенными, нелепыми подробностями, становились ремеслом шарлатанов.

В дальнейшем трудами знаменитых хиромантов, таких как **Адольф Дебарроль** (Адольф де-Бароль 1810-1885) эти дисциплины были освобождены от искажений шарлатанов.

Адольф Дебарроль сделал попытку разработать единую теорию, объясняющую существование эмпирической связи между особенностями рисунка линий на руке человека и его характером.



## ПАПИЛЛОГРАФИКА

Современными учеными установлено, что рисунок папиллярных линий у каждого человека индивидуален. Данные узоры появляются у нас еще в утробе матери и эти рисунки папиллярных линий остается неизменным в течении всей жизни человека.

По сочетанию папиллярных рисунков ученые могут выявить различные заболевания, определить способности к конкретным видам спорта, особенности темперамента, психологические качества человека.

Формирование гребешковой кожи начинается на 6-й неделе внутриутробного развития.

Примерно на 8-й неделе, одновременно с появлением кожных кровеносных сосудов, завершается формирование основных нервных стволов верхних конечностей и в целом начинают формироваться папиллярные рисунки.

3-5 месяцы эмбрионального развития являются периодом интенсивного гребнеобразования с последующим обособлением узоров.



## ОСНОВНЫЕ АНТРОПОЛОГИЧЕСКИЕ ШКОЛЫ

Другим фундаментальным направлением, имевшим многих последователей во Франции XIX века, явилась Френология.

Основателем френологии был австрийский врач и анатом **Франц Йозеф Галль** (1758-1828). Ф.Галль считал, что особенности мозговых извилинах должны отражаться на внешней форме черепа — его «шишках», а по ним можно судить о психических способностях человека.

Эти соображения и легли в основу френологии, получившей в XIX в. огромную популярность в Европе, и, в первую очередь, в Германии и во Франции.



## ОСНОВНЫЕ АНТРОПОЛОГИЧЕСКИЕ ШКОЛЫ

Во Франции, самым последовательным проводником идей Ф.Галля стал— **Поль Пьер Брока** (1824-1880 гг.). Он провел огромное количество исследований, связанных с изучением строения человеческих черепов.

Фактически **Поль Брока** является основоположником современной антропологии, так как разработал методологию и инструментарий этой науки (применяющийся и в настоящее время).

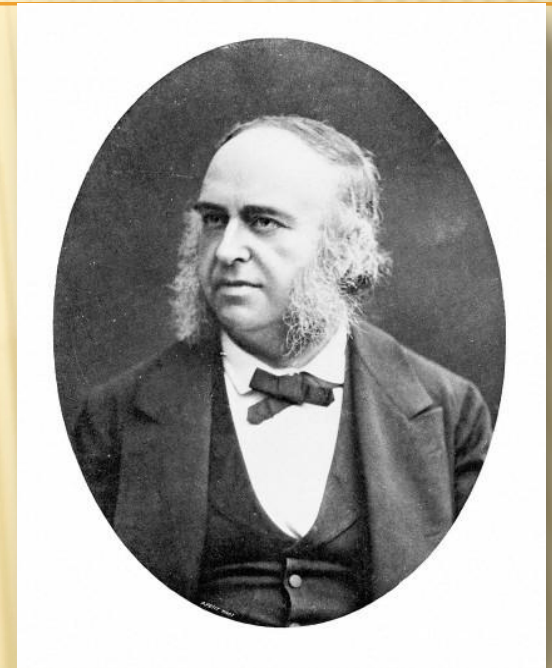

## ОСНОВНЫЕ АНТРОПОЛОГИЧЕСКИЕ ШКОЛЫ

Будучи приверженцем френологии **Поль Пьер Брока** старался найти центры, отвечающие за те или иные функции человека.

В ходе исследований **П.Брока** обнаружил центр речи в головном мозгу человека, названный его именем: **центр речи Брока**: область коры головного мозга, располагающаяся в нижней задней части лобной извилины левого полушария (у правшей).

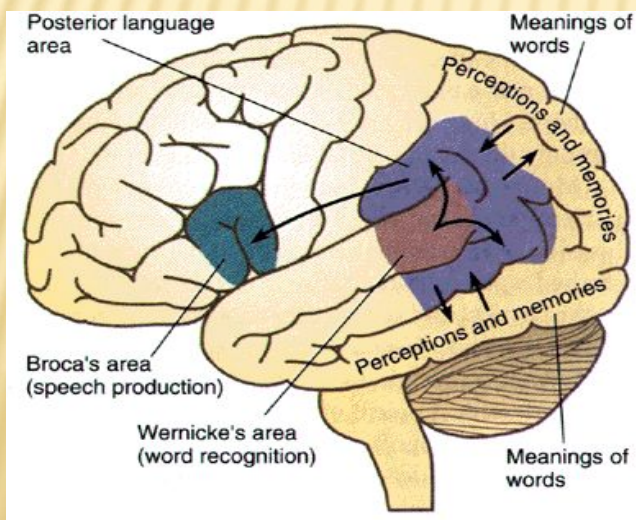
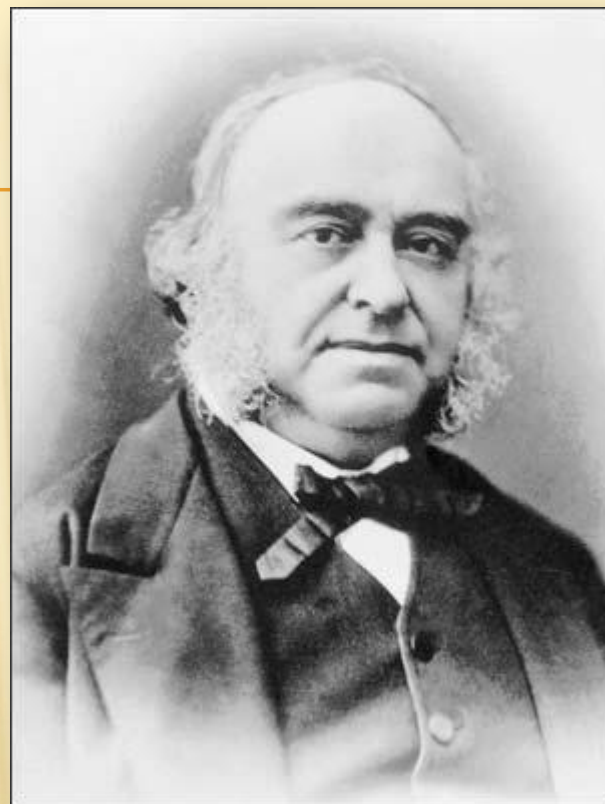

## ОСНОВНЫЕ АНТРОПОЛОГИЧЕСКИЕ ШКОЛЫ

---

Следует указать, в конце XIX века была разработана классификация французского антрополога ученика Поля Брока - **МАНУВРИЕ Леонса Пьера** (1850 -1927).

Вместе с П.Брока он проводил исследования посвященные весовым соотношениям мозга и частей человеческого тела, а также сравнительному изучению массы мозга мужчин и женщин. В нескольких его работах представлены пропорции человеческого тела и вариации в строении скелета.

Л. Мануврие, проведя большое количество антропометрических замеров среди населения Франции, выделил следующие варианты телосложения взрослых французов:

- макроскелетия - длинные относительно тела конечности;
- мезоскелетия - пропорциональное развитие;
- брахискелетия - короткие конечности.

Таким образом, конституции Л.Мануврие соответствует вариантам строения, выделенным по координате **брахи-** и **долихоморфии**

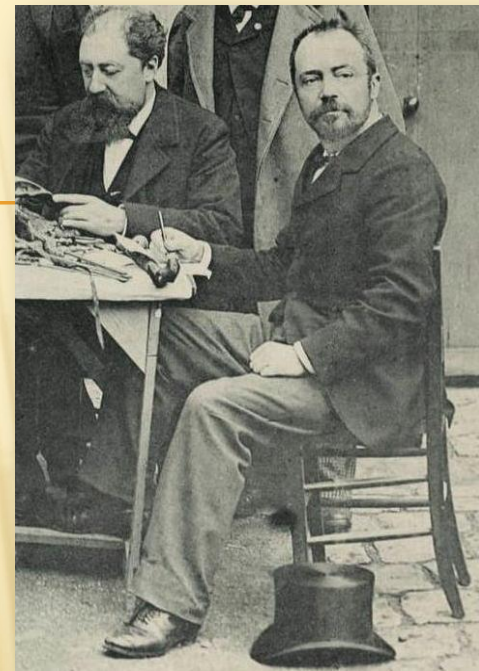



# ОСНОВНЫЕ АНТРОПОЛОГИЧЕСКИЕ ШКОЛЫ

---

В конце XIX века французский философ и социолог **Альфред Жюль Эмиль Фулье** (1838 - 1912), на основании изучения **интенсивности и быстроты реакций** человека предложил свою классификацию темпераментов:

Он выделял:

- людей чувствительных с быстрой, но малоинтенсивной ответной реакцией (ближе всего к сангвиникам);
- людей деятельных с медленной и умеренной реакцией (флегматики).
- людей деятельных с быстрой и интенсивной реакцией (холерики);
- людей чувствительных, с реакцией более медленной, но интенсивной (меланхолики);

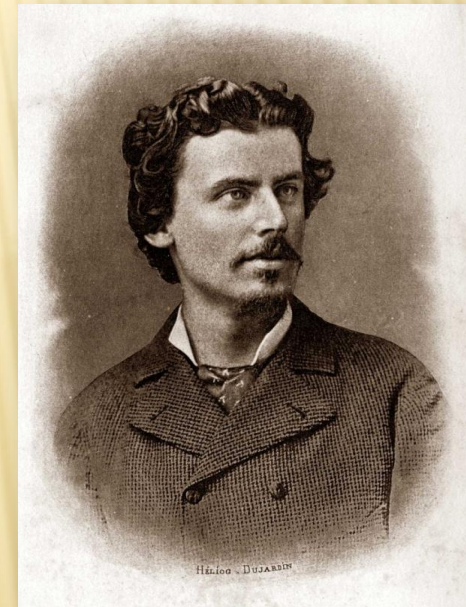

---

«...В процессе эволюции возрастает зависимость развития общества от идеологических факторов. Многие разногласия в идеологических подходах можно разрешить только шпагой ( А.Фулье)».

## ОСНОВНЫЕ АНТРОПОЛОГИЧЕСКИЕ ШКОЛЫ

---



**ХОЛЕРИК САНГВИНИК**

**ФЛЕГМАТИК МЕЛАНХОЛИК**

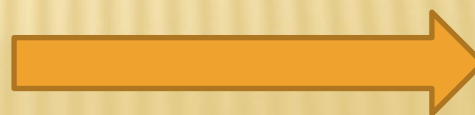
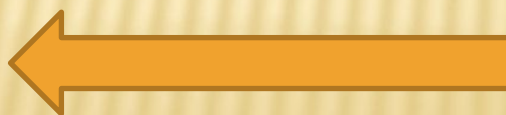

## ОСНОВНЫЕ АНТРОПОЛОГИЧЕСКИЕ ШКОЛЫ

Академик **ИВАН ПЕТРОВИЧ ПАВЛОВ** показал, что именно два основных нервных процесса - возбуждение и торможение отражают основные особенности темперамента человека.

В зависимости от соотношения этих свойств нервной системы И.П. Павлов выделил 4 типа высшей нервной деятельности:

1) «безудержный» (**сильный, подвижный, неуравновешенный** тип нервной системы - соответствует темпераменту **холерика**);

2) «живой» (**сильный, подвижный, уравновешенный** тип нервной системы - соответствует темпераменту **сангвиника**);

3) «спокойный» (**сильный, уравновешенный, инертный** тип нервной системы соответствует темпераменту **флегматика**);

4) «слабый» (**слабый, неуравновешенный, малоподвижный** тип нервной системы обуславливает темперамент **меланхолика**).



## ОСНОВНЫЕ АНТРОПОЛОГИЧЕСКИЕ ШКОЛЫ

- 1) «безудержный» (сильный, подвижный, неуравновешенный тип нервной системы – соответствует темпераменту холерика);
- 2) «живой» (сильный, подвижный, уравновешенный тип нервной системы – соответствует темпераменту сангвиника);
- 3) «спокойный» (сильный, уравновешенный, нертный тип нервной системы соответствует темпераменту флегматика);
- 4) «слабый» (слабый, неуравновешенный, малоподвижный тип нервной системы обуславливает темперамент меланхолика).

*Флегматик*



*Меланхолик*



*Холерик*



*Сангвиник*

# Типы темперамента

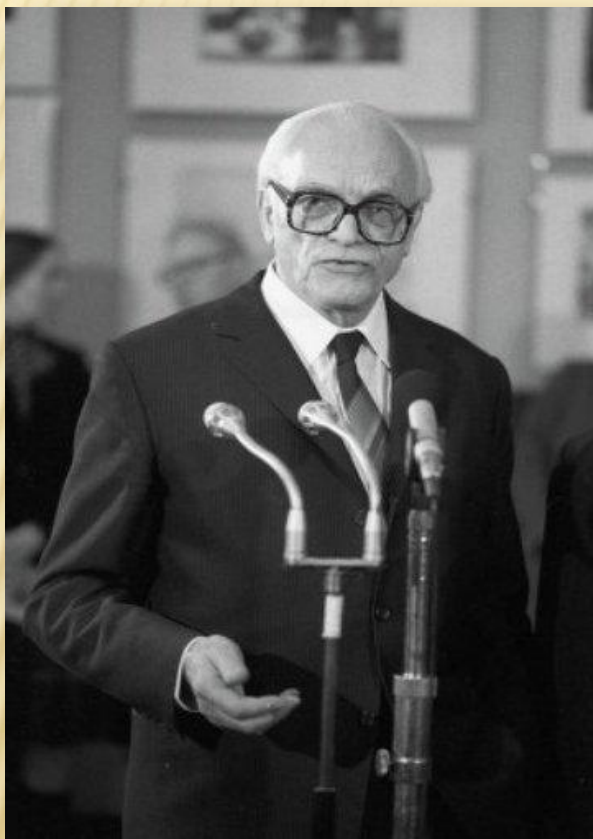

Херлуф Бидstrup

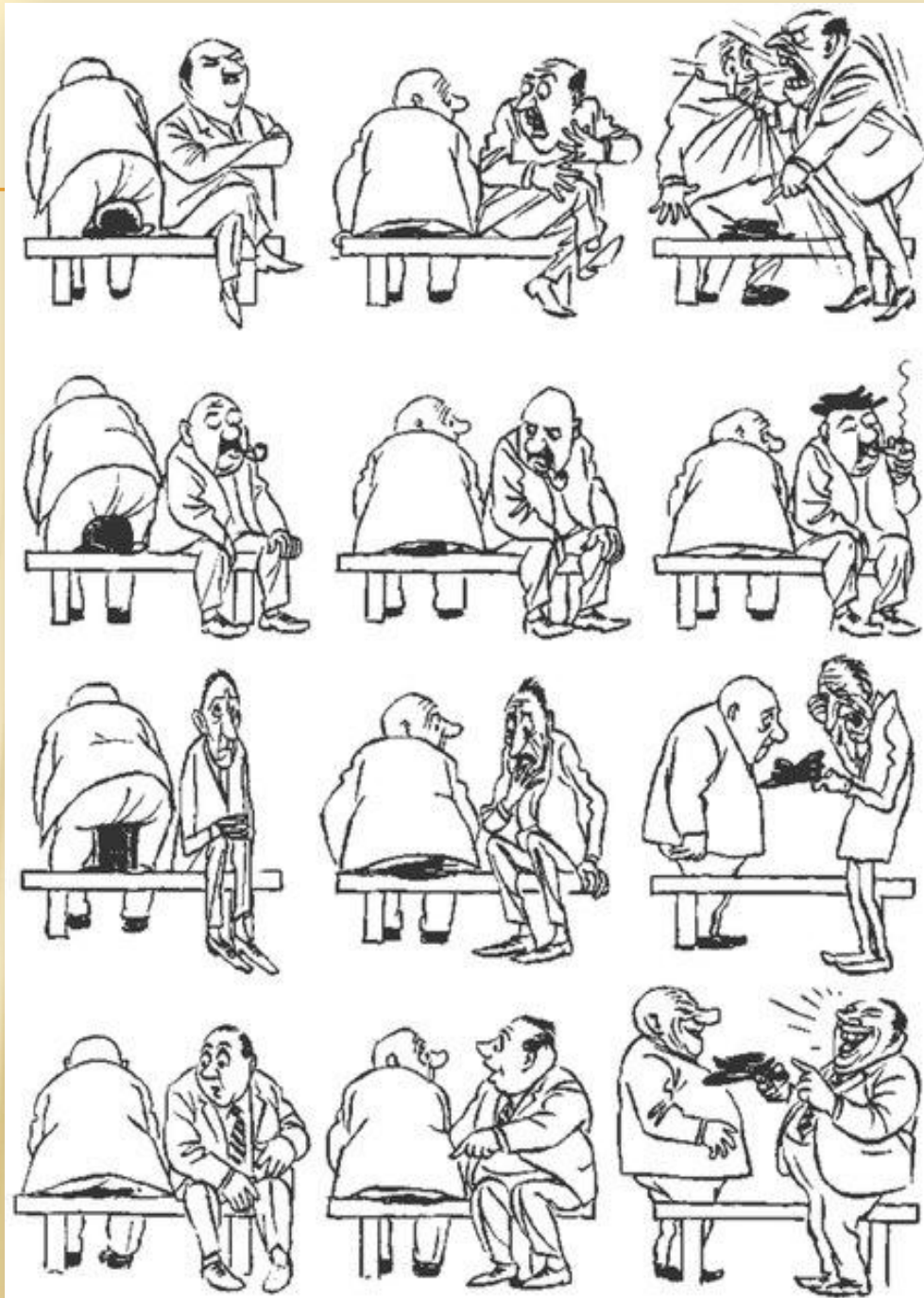

## ОСНОВНЫЕ АНТРОПОЛОГИЧЕСКИЕ ШКОЛЫ

---

В 70-х годах XIX столетия итальянский судебный врач **Чезаре Ломброзо** пытался развить физиогномику, подводя под неё научную основу.

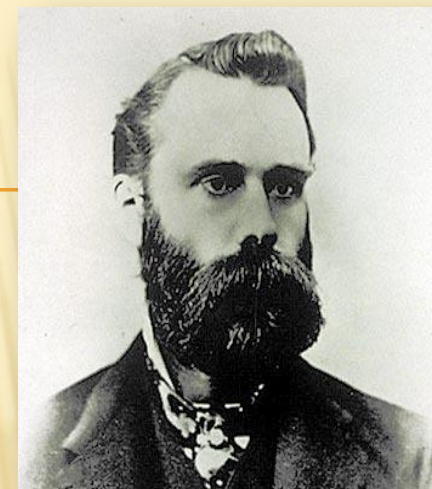

В своем труде **«Человек преступный»** он утверждал, что по внешнему виду, особенностям конституции преступники имеют отклонения от нормы, по которым их всех можно идентифицировать. Признаки для классификации **Ч.Ломброзо** выявил, анализируя внешние особенности около 40000 человек, совершивших преступления, и 383 черепа казненных преступников.

Убежденными сторонниками ломброзианства и последователями уголовно-антропологического направления во Франции по праву считаются **Поль Брока** и **Феликс Ваузен**, тюремные врачи и психиатры, которые так же как **Чезаре Ломброзо** считали, что по физиологическим стигмам можно превентивно выявлять лиц, склонных к антисоциальным поступкам.

## ОСНОВНЫЕ АНТРОПОЛОГИЧЕСКИЕ ШКОЛЫ

---

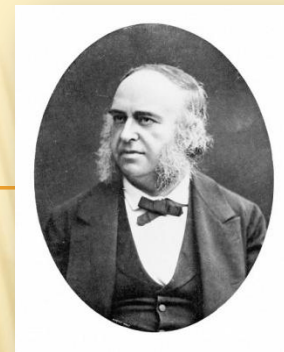

Так же как и Итальянская школа антропологии, Французская школа антропологии уделяла пристальное внимание разработки методов выявления лиц, склонных к антисоциальному поведению с использованием методов антропологии, разработанных **Пьером Полем Брока** .

Начало уголовно-антропологическому движению положили исследования ряда французских тюремных врачей и , в первую очередь, **Феликса Вуазена**. Своими исследованиями эти врачи доказывали наличие связей между антропологическими признаками и антисоциальным поведением преступников.

Использование антропологических методов исследования антисоциального поведения преступников объясняется тем, что они были наиболее доступными, поэтому метод наблюдения и антропометрические замеры, разработанные **Пьером Полем Брока** лежали во главе угла исследований этого автора.

## ОСНОВНЫЕ АНТРОПОЛОГИЧЕСКИЕ ШКОЛЫ

Признанным пионером уголовно-антропологического движения во Франции по праву считается **Феликс Вуазен**, тюремный врач, который в 1837 г. представил во Французскую академию наук сочинение : **«О недостатках мозговой организации большей части преступников»**.

Его исследованиями была установлена связь преступного поведения с:

- асимметрией лица;
- установлены закономерности в отношении аномалии челюсти;
- установлены закономерности в отношении формы черепа;
- непропорциональные соотношения между длиной рук и тела;
- узкий лоб;
- глубоко посаженные глаза, узкие глазные щели, часто разной величины и др.

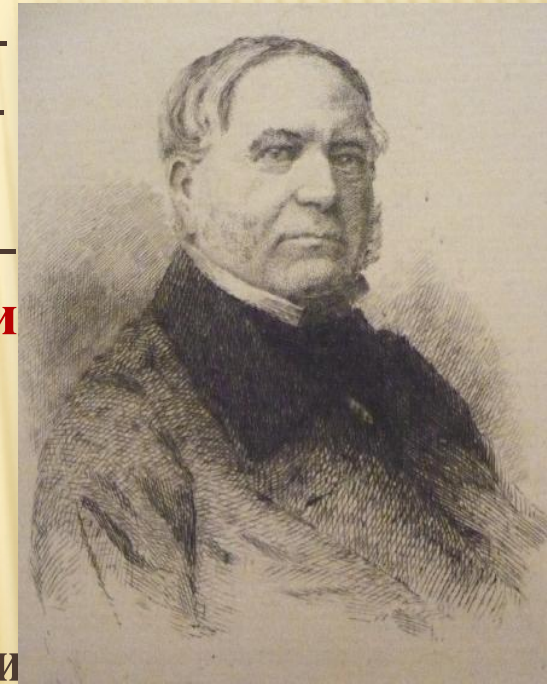



## ОСНОВНЫЕ АНТРОПОЛОГИЧЕСКИЕ ШКОЛЫ

Другим ярким поборником взглядов Ч. Ломброзо был известный сторонник французского уголовно-антропологического движения, основоположник направления в криминологии: **«Биокриминология» ПИНАТЕЛЬ Жан**, автор большого числа криминологических работ.

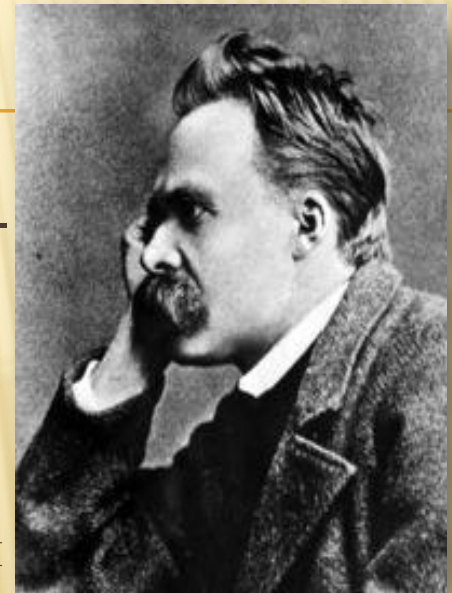

Автор концепции биопсихологической основы причин преступления, Жан Пинатель усматривал эти причины преступности с позиции **биологической, психологической и социологической криминологии**, объединяемые в понятие: **«Общая криминология»**.

Наряду с этим он выделял и «Клиническую криминологию» (имеющую широкое хождение и в настоящее время в США).

При этом клиническая же криминология была призвана решать проблемы «обращения с преступниками» и предупреждения преступности.

Жан Пинатель уделял большое внимание классификациям исследованию типов преступлений на основе значительного статистического материала о рецидивистах, алкоголиках и наркоманах.

## ОСНОВНЫЕ АНТРОПОЛОГИЧЕСКИЕ

Эту классификацию Ж. Пинатель разработывал с применением самых разнообразных методов. Это, прежде всего, данные об исследовании преступников в морфологически-антропологическом и морфологически-характерологическом аспектах.

Кроме того, Ж. Пинателем представлены результаты физиологического и комплексного психологического исследования преступников.

Особое внимание уделено итогам психологического изучения личности преступника и его внутренней жизни.

Обращаясь к исследованию отдельных типов преступников, автор свое внимание сосредоточивает на психиатрической характеристике этих типов. Он отмечает, что среди преступников следует выделять: «Душевнобольных», «Психопатов», «Извращенных личностей», «Дебилов», «Алкоголиков и наркоманов».

На основе своих исследований им были разработаны атласы этих типов. Многие идеи Ж. Пинателя нашли свое продолжение в последующих исследованиях психиатров и психологов, например в работах известного психиатра и медицинского психолога Zondi.



## ОСНОВНЫЕ АНТРОПОЛОГИЧЕСКИЕ ШКОЛЫ

---

В 1857 г. французский психиатр **Бенидикт Огюстен Морель** опубликовал трактат: «**О вырождении**», где особым объектом исследования была связь между преступностью и различными аномалиями психики и физическими аномалиями («физическим вырождением»).

Согласно **Морелю** болезненное отклонение от первоначального типа, на первых порах элементарное, но способно передаваться по наследству, постепенно усиливаясь, что в конечном счете приводит к вырождению.

(666,66)

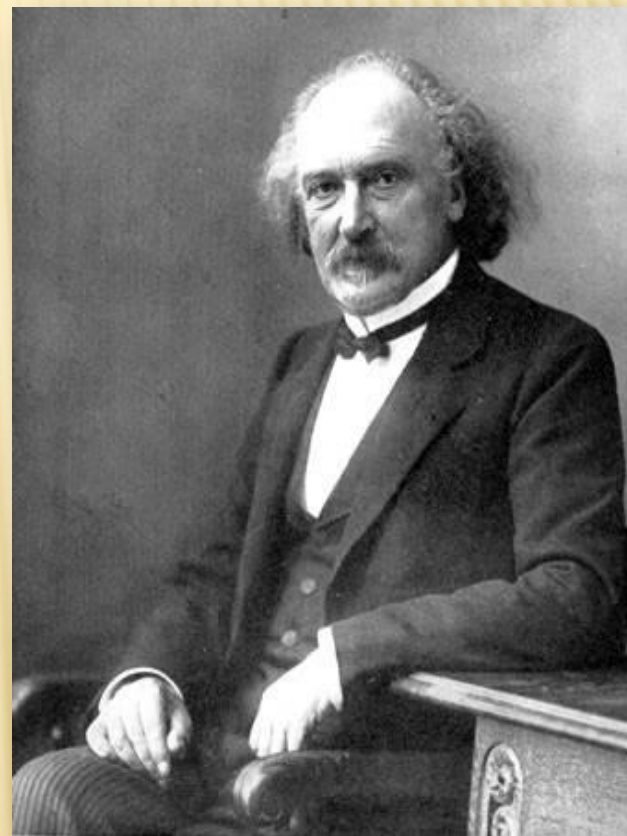

# ОСНОВНЫЕ АНТРОПОЛОГИЧЕСКИЕ ШКОЛЫ

Сам **Морель** считал: **«...Процесс вырождения не обязательно является результатом дурной наследственности, но также может быть из-за интоксикаций (в том числе алкогольных), неблагоприятной экологии, социальных факторов (нужды) и вредных профессий...»**, что для того времени было достаточно революционным утверждением, учитывая давление теории дарвинизма.

То есть **Бенидикт Морель** утверждал не только о генотипическом начале вырождения, но и о **фенотипе**, как основе начала вырождения.

К сожалению, в XX веке учение **Б.Мореля «О вырождении»** было использовано нацистами при стерилизации и уничтожении душевнобольных и представителей «неполноценных» рас. (Программа «Т-IV»<sup>\*</sup>).

<sup>\*</sup>Программа умерщвления «Т-4» («Акция Тиргартенштрассе 4») — официальное наименование евгенической программы немецких национал-социалистов по стерилизации, а в дальнейшем и физическому уничтожению душевнобольных, умственно отсталых и наследственно больных. В дальнейшем в круг лиц, подвергавшихся уничтожению, были включены нетрудоспособные лица (инвалиды, а также болеющие больше 5 лет). Вначале уничтожались только дети до 3-х лет, затем все возрастные группы. В общей сложности было уничтожено более 300 000 человек.



## ОСНОВНЫЕ АНТРОПОЛОГИЧЕСКИЕ ШКОЛЫ

В первой четверти XX века среди конституциональных классификаций наиболее известной была классификация типов конституции французского врача **Клода Сиго** (C. Sigaud), которая окончательно была сформулирована в 1914 году.

Основной подход Сиго заключался в манифестировании фенотипического подхода.

Сиго считал, что организм человека имеет четыре основные системы, связанные каждая со своей средой.

Исходя из этого в его классификации были определены:

- респираторный тип (А);
- дигестивный тип (Б);
- мускульный тип (В);
- церебральный тип (Г).

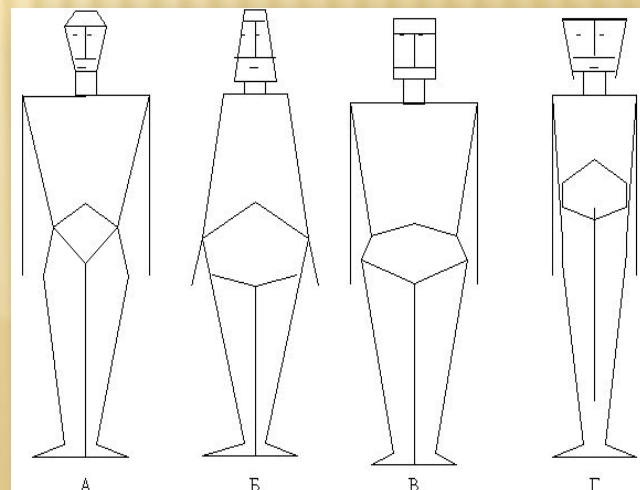

## ОСНОВНЫЕ АНТРОПОЛОГИЧЕСКИЕ ШКОЛЫ

### Классификация К.Сиго:

респираторный тип (А); дигестивный тип (Б); мускульный тип (В);  
церебральный тип (Г).

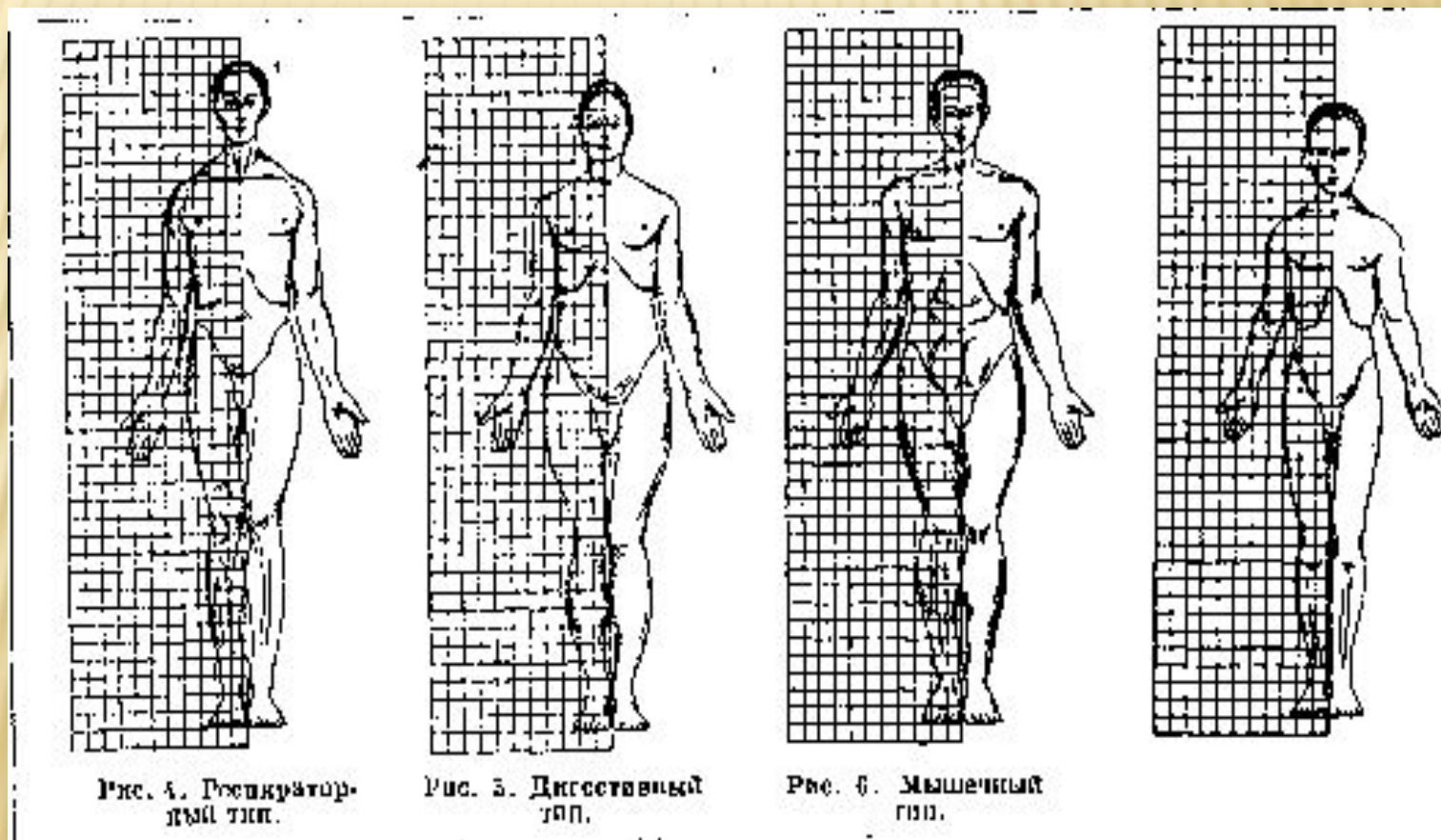

## ОСНОВНЫЕ АНТРОПОЛОГИЧЕСКИЕ ШКОЛЫ

---

Таким образом, **Клод Сиге** создал типологию, в основе которой лежало представление о том, что организм человека и его расстройства зависят от среды и врожденных предрасположенностей.

Каждой системе организма соответствует определенная внешняя среда, воздействующая на эту систему:

- воздух— источник дыхательных реакций;**
- пища, попадающая в пищеварительную систему, образует источник пищевых реакций;**
- моторные реакции протекают в физической среде;**
- социальная среда вызывает различные мозговые реакции.**

Исходя из этого, факторы социализации и факторы профессиональной деятельности (помимо генотипических причин) способствуют формированию сомы тела и темперамента человека.

## **ОСНОВНЫЕ АНТРОПОЛОГИЧЕСКИЕ ШКОЛЫ**

Чуть раньше похожая классификация была предложена другим французским автором: **Луисом Леоном РОСТАНОМ** (1790-1866)-французским терапевтом. Л. Ростаном в 1826 г. выполнены первые исследования по классификации типов телосложения, с использованием описательных терминов: **«дыхательный», «мозговой», «мышечный» и «пищеварительный» типы.**

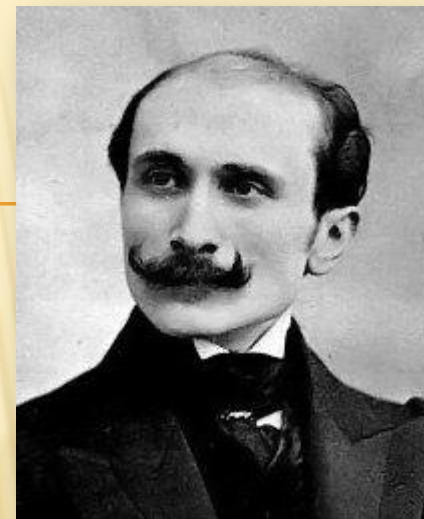

Он связывал с телосложением состояние здоровья и особенности течения соматических и психических болезней. Классификация Ростана во многом схожа с классификацией Сиго, а также с классификацией Э. Кречмера (пикнический тип).

**«Пищеварительный (пикнический) тип... характеризуется ...тенденцией к распределению жира по всему телу... Для него характерными чертами телосложения является: средний рост, округлая фигура, мягкое широкое лицо, короткая массивная шея, просевшая между плечами.... толстое брюшко выдается из-под углубленного грудного свода, расширяясь к нижней части тела» (Л.Ростан, 1826).**



## ОСНОВНЫЕ АНТРОПОЛОГИЧЕСКИЕ ШКОЛЫ

---

Следовательно, под влиянием антропологов, обративших внимание на различия в строении тела, и психиатров, подчеркивавших индивидуальные различия в предрасположенности к психическим заболеваниям, на рубеже XIX и XX веков сформировалась концепция, согласно которой существует связь между телосложением и свойствами темперамента.

Эта концепция, распространенная прежде всего среди итальянских, французских и немецких исследователей, наиболее полное выражение получила у представителя французской школы К.Сиго.

Согласно его взглядам, преобладание какой-либо одной системы тела над остальными приводит к специфической реакции индивида на определенные изменения окружающей среды, благодаря чему каждому из типов телосложения соответствуют определенные особенности темперамента.

**Таким образом, уже на рубеже XIX - XX веков сформировалась представление о биосоциальной сущности человека.**