

**Распространение греко-  
византийских духовных  
традиций на Руси. Жития  
святых и приобщение к древним  
знаниям.**

# СПИСОК ИСПОЛЬЗОВАННЫХ ИСТОЧНИКОВ

- 1) История России. С древнейших времен до начала XXI века. Под редакцией А.Н.Сахарова / 2011г.(с. 27-32)
- 2) Энциклопедия по истории России в 3-х частях(ч.1) / Изд.Аванта / 2011г.( с.35-38)
- 3) Основы современного естествознания.Часть 1. Древние цивилизации. / Исаков А.Я. / 2012г.(с. 41-84)
- 4) <http://hiztory.ru/> - иллюстрированная энциклопедия Отечественной истории.(Киевская Русь XI – XII )
- 5) Естественнонаучные познания древней Руси (XI–XV ВВ.) / Гвоздецкий В. Л., Будрейко Е. Н.  
(<http://www.portal-slovo.ru/impressionism/39140.php>)

# Рекомендуемые учебники.

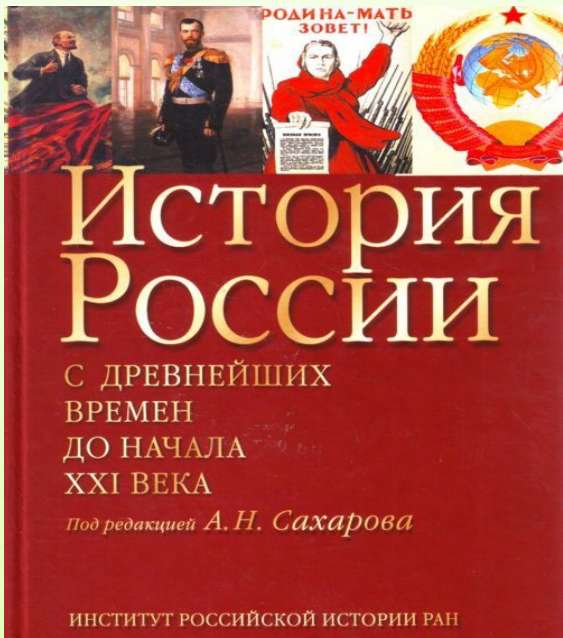

# Актуальность

- Поскольку культура народа является частью его истории. Последующее ее развитие связано с теми же историческими факторами, которые воздействуют на становление и развитие хозяйства страны, ее государственности, политической и духовной жизни общества.
- Поэтому изучение особенности ее становления имеет практическое значение.

Весь оригинальный культурный опыт восточного славянства стал достоянием единой русской культуры.

Она складывалась как культура всех восточных славян, сохраняя в то же время свои региональные черты — одни для Поднепровья, другие — для Северо-Восточной Руси и т. д.

- **Карта Киевской Руси в X – XII веках.**





# Знания и письменность древних славян



Числобог

- Древние Славяне считали, что всё в мире взаимосвязано и всё определяется некими числами. Тот, кто наблюдает за числами, у Древних Славян назывался Числобог.

# Математические знания Древних Славян

- Математика наших предков представляла собой науку об образном счёте, так называемую  $\chi$ Арийскую арифметику.
- Многие положения математики Древних Славян берут свои корни из основ Миропонимания.
- Другими словами Веды утверждают, что было такое состояние Мира, когда не было времён и пространств, т.е. было нечто безвременное и без пространственное.

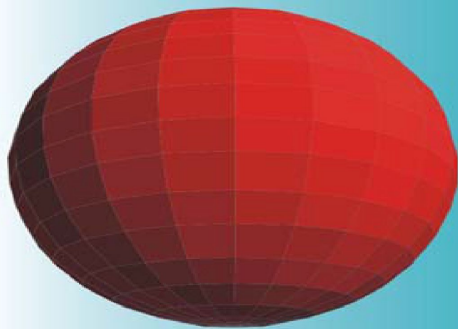
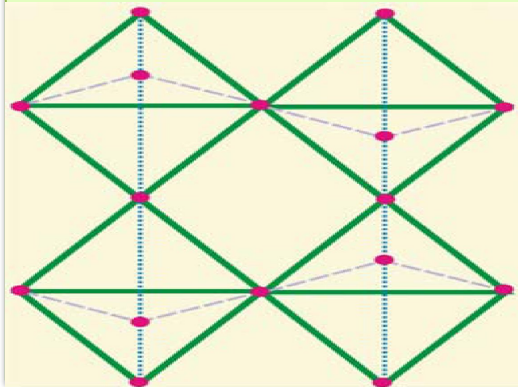

Пространственный  
треугольник и пространствен-  
но-временное умножение

# Условные обозначения математических операций в славянской математике

- $+$  – знак сложения, объединения;
- $-$  – знак вычитания, изъятия;
- $\div$  – знак деления;
- $\cdot$  – умножение НА (двухмерное, на плоскости);
- $\times$  – умножение ЖДЫ (трёхмерное);
- $-$  – умножение «Ю» (объёмно-временное);
- $=$  – знак равенства;
- $\equiv$  – знак соответствия;
- $\approx$  – примерность, приближённость;
- $\leftrightarrow$  – знак гармонизированных структур;
- $\div/\equiv$  – знак взаимодействия соответствий;
- $\perp$  – знак проекции, отображения;
- $| |$  – ограниченное пространство, грани;
- $\neg$  – мерное титло;
- $-$  – числовое титло



# О славянской письменности

- Описывая житие Кирилла, его ученики упоминали, что Кирилл ещё до создания азбуки побывал в Карсуні (Херсонесе) и привёз оттуда Евангелие и Псалтырь, изложенные русскими буквами.
- В дальнейшем Кирилл и его брат Мефодий стали основоположниками славянской азбуки, которая, видимо, в какой-то части основывалась на принципах славянского письма, существовавшего у восточных, южных и западных славян до их христианизации.

# О славянской письменности

(продолжение)

- Кирилл и Мефодий



- Буквы кириллицы и их названия

А аз	Б буки	В вѣди	Г глаголь	Д добро	Є есть	Ж живѣте
З зело	З земля	И иже	І и	К како	Л люди	М мыслѣте
Н наш	О он	П покой	Р рцы	С слово	Т тврдо	У ук
Ф ферт	Х хер	Ѡ от, омега	Ц цы	Ч червь	Ш ша	Щ шта
Ъ ер	Ы еры	Ь ерь	Ѣ ять	Ю ю	Ѥ (и)я	Ѧ юс малый
Ѫ юс большой	Ѣ кси	Ѧ пси	Ѧ фита	Ѧ ижица	Ѧ (и)е	

Древний камень

с руническим письмом

Фрагмент Велесовой книги





# Астрологические воззрения Древних Славян

- Звёздами у Древних Славян назывались светила, вокруг которых существовала система, состоящая от одной до семи Земель (звёзд)
- Солнце – центральное светило, вокруг которого по своим путям вращалось более семи Земель.
- Древние астрономы различали Солнечные Системы и Звёздные системы.
- Землями назывались небесные объекты, не излучающие своего собственного света и вращающиеся вокруг центрального Светила.



# Астрологические воззрения Древних Славян (продолжение)

- Лунами назывались небесные тела, вращающиеся вокруг Земли.
- Небесами (там, где нет Беса) у Древних Славян назывались Сва.
- Сва – это пространства, где обитают Боги и Предки, т.е. светлое сообщество.



# Медицина Древних Славян

- Поскольку религиозные убеждения наших далёких предков предполагали единение человека с природой, то медицина основывалась, в основном, на использовании элементов фауны и флоры.





# Русь христианская

- Одной из важнейших государственных реформ князя Владимира стало крещение Руси в 988 г.
- Крещение Руси объяснялось целым рядом исторических

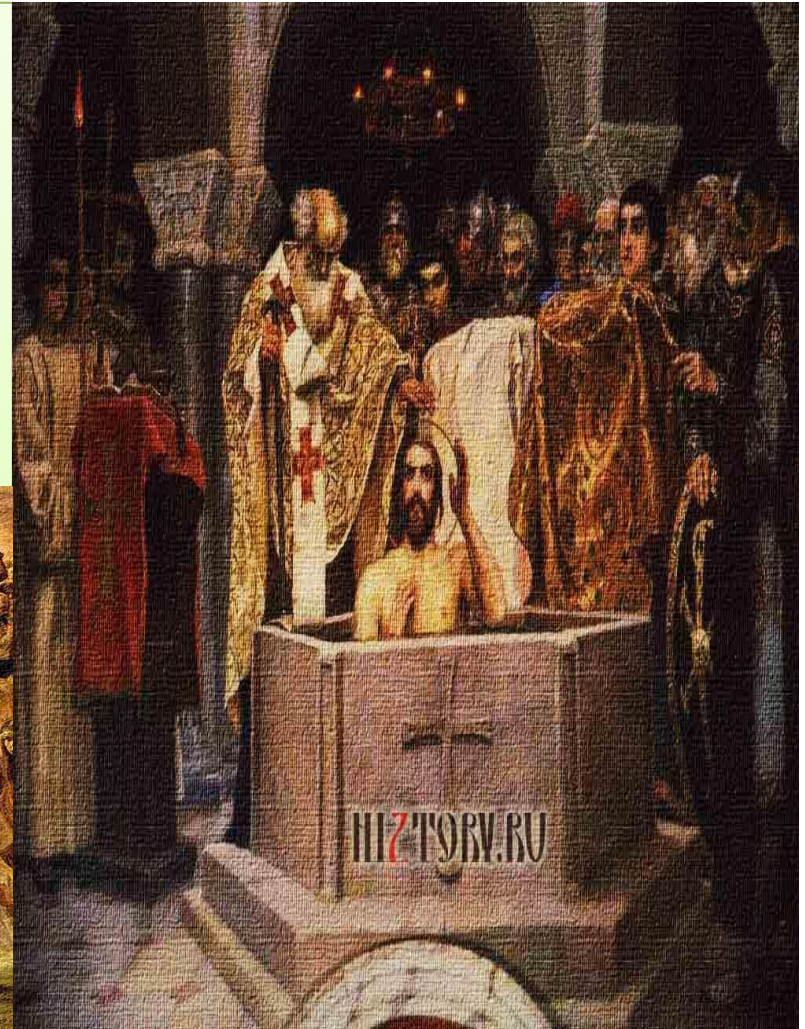

# Христианизация Руси дала мощный толчок дальнейшему развитию письменности, грамотности.



- Кадры первых русских грамотеев, переписчиков, переводчиков формировались в школах, которые были открыты при церквях со времени Владимира Святославича и Ярослава Мудрого, а позднее при монастырях.
- Ярким свидетельством широкого распространения грамотности в городах и пригородах являются так называемые берестяные грамоты.
- С тех пор найдены сотни берестяных грамот, говорящих о том, что в Новгороде, Пскове, Витебске, Смоленске, других городах Руси люди любили и умели писать друг





# Христианизация Руси дала мощный толчок дальнейшему развитию письменности, грамотности. (продолжение)

- Осталось и еще одно любопытное свидетельство развития грамотности на Руси — так называемые надписи граффити.
- Их выцарапывали на стенах церквей любители излить свою душу.

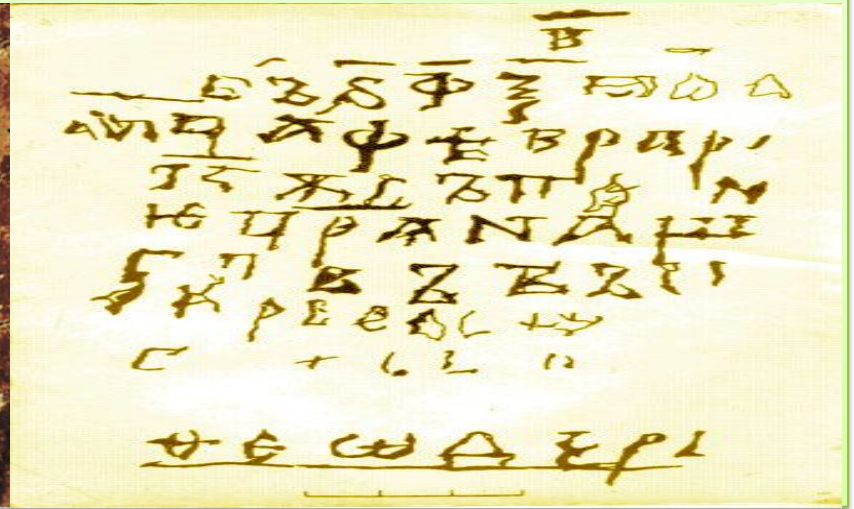

# ДРЕВНЕРУССКАЯ НУМЕРАЦИЯ

- Запись хозяйственно-технических математических сведений и расчетов с помощью десятичной алфавитной системы нумерации, сходной с греческой алфавитной системой.

А	В	Г	Д	Е	С	З	И	Ф					
1	2	3	4	5	6	7	8	9	Тьма	Легион	Леодр	Ворон	Колода
10	20	30	40	50	60	70	80	90	$10^6$	$10^{12}$	$10^{24}$	$10^{48}$	$10^{49}$
Р	С	Т	У	Ф	Х	Ψ	Ω	Ц					
100	200	300	400	500	600	700	800	900					

# Единицы мер (длина и вес)

- Три основные древнерусские меры длины носят название частей тела:
- Пядь-19-23 см
- Локоть-38-46 см
- Сажень- примерно 215 см).
- Кадь (839.71 литра ,229,32 кг ).
- Меры поверхности — десятина и четверть( 2 десятины= 1 четверть)
- Весовая и одновременно денежная единица-серебряная русская гривна(409,5 г)

## Древние единицы измерения:



Косая сажень



Маховая сажень



Локоть



Пядь



# Продолжение



- Кадь



Киевская гривна XII – XIII вв.  
Государственный Эрмитаж, Санкт-Петербург.



# Русь корабельная

- Летописи свидетельствуют о многообразии судовых конструкций Киевской Руси: морская ладья, вмещающая 40, 60, 100 человек, дубас, дубок, чёлн, галея, учан, северный ушкуй.

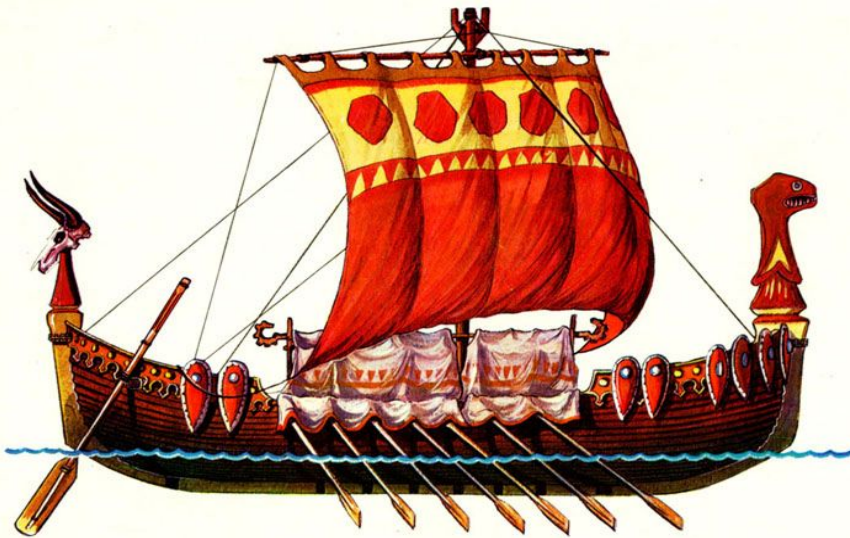

# Механизмы для подъема тяжестей

- Блоки и полиспасты, ворота и рычажные подъемники были известны еще в X–XI вв. и применялись, в частности, при строительстве Софийского собора в Новгороде и Киеве в середине XI в.
- Первое упоминание о рычажном механизме относится к 1229 г.

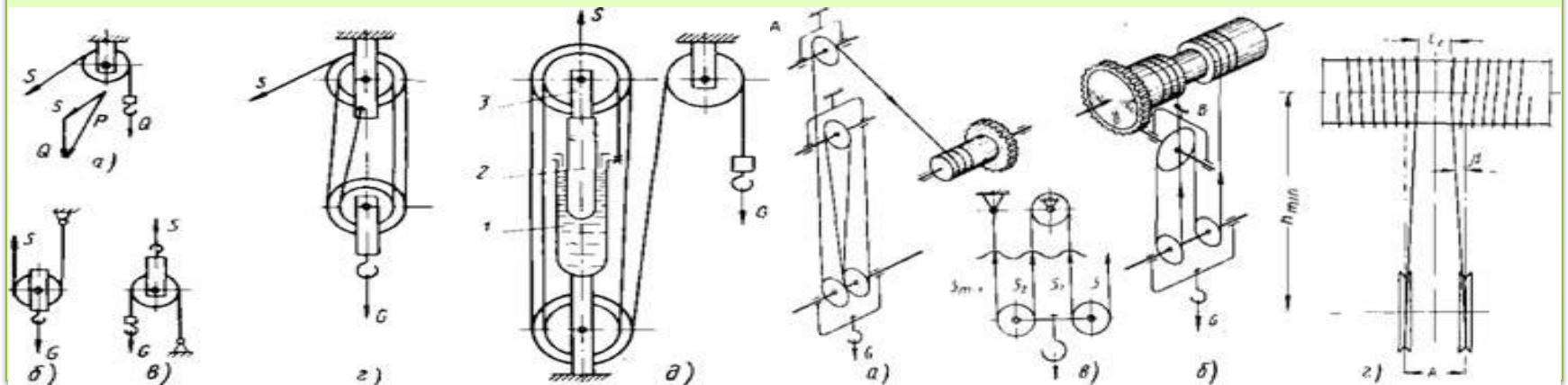

# Строительное дело

- Материалами для постройки и отделки монументальных каменных сооружений служили тесанный известняк и кирпич ("плинфа"), а также черепица, изразцы и плитки. Жилые дома, мостовые и ограды были деревянными.

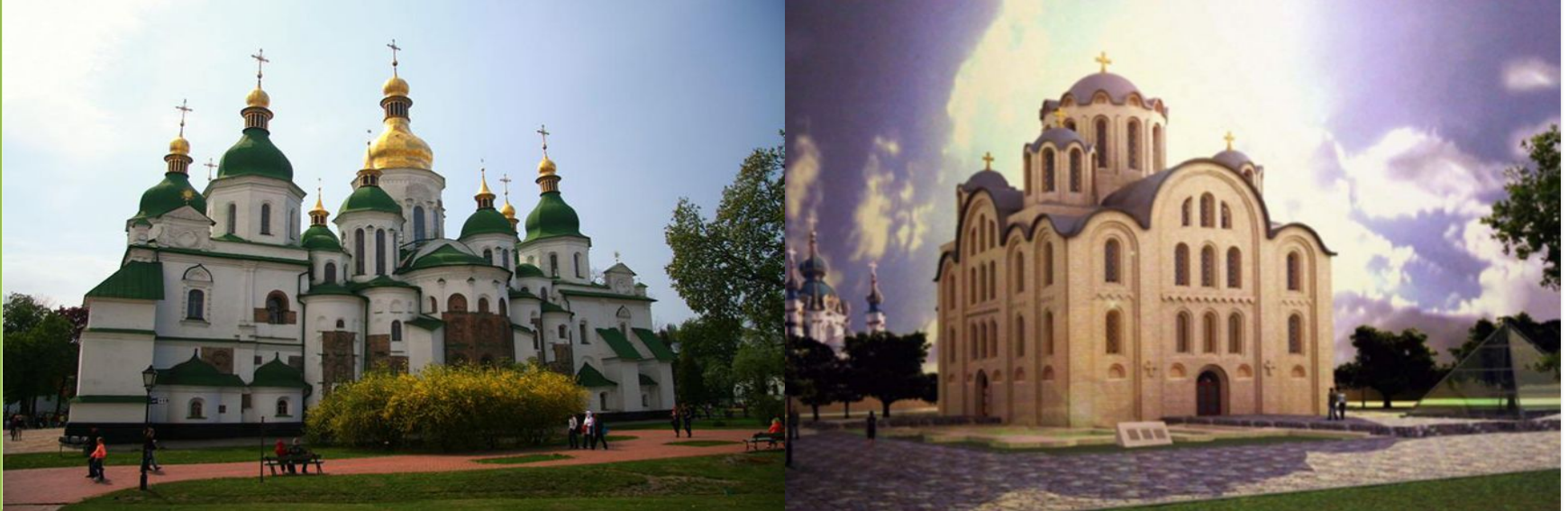



# Земледельческие орудия

- Для обработки почвы применялись мотыга, соха, рало, пахотные орудия плужного типа.
- Для уборочных работ применялись грабли, вилы, косы, серпы. Для обмолота зерновых — цепы.
- Ручные жернова использовались для помола зерна.
- В мукомольном деле использовались водяные и ветряные мельницы.

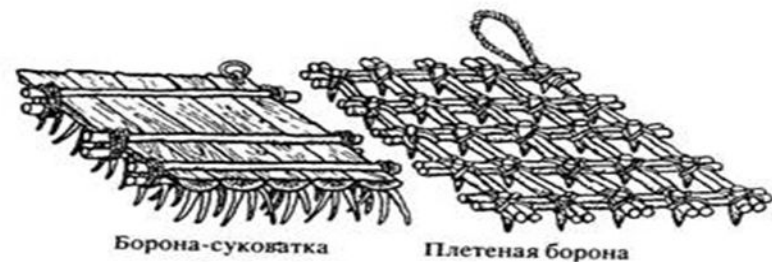
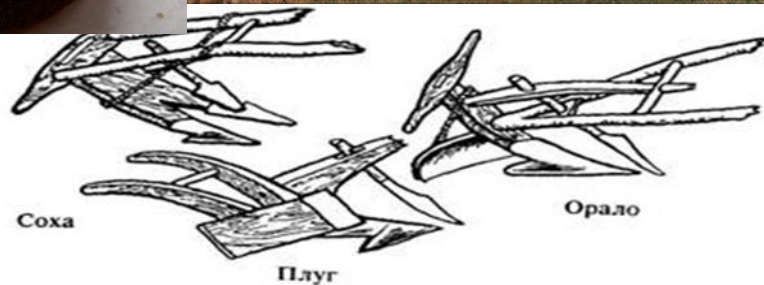

# Техника выплавки и обработки металлов

- Древнерусские кузнецы владели приемами механической и термической обработки железа.
- Литейщики в совершенстве владели техникой литья по восковой модели.
- Для создания тонких полых изделий применяли способ литья "на выплеск"



# Выводы

- Древние славяне и древняя Русь обладали высоким уровнем естественнонаучного познания и технического развития.
- Христианство способствовало развитию грамотности, книжного дела, культуры, расширению связей с Византией.





Спасибо за внимание!