

Поверхности

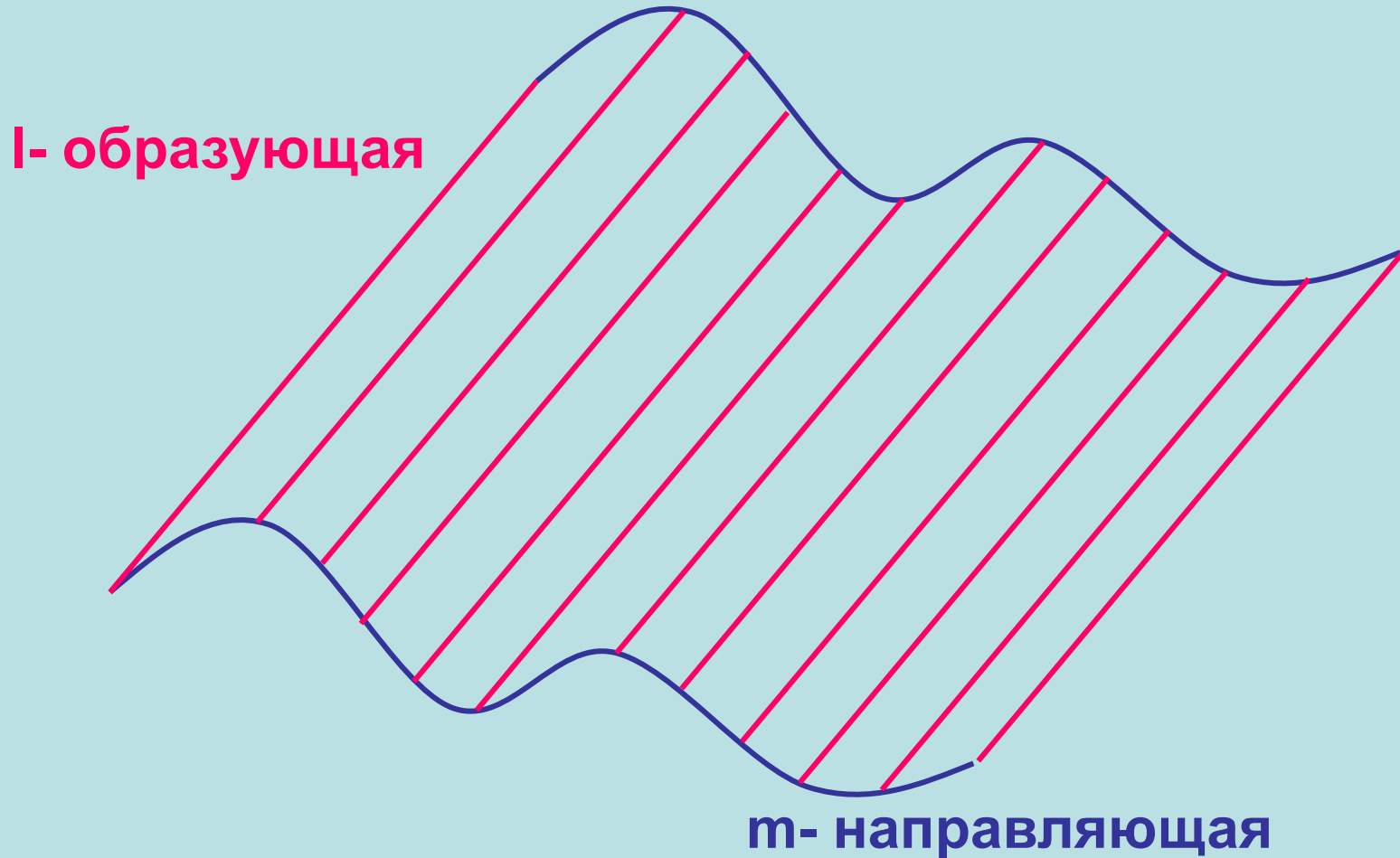

Определителем поверхности является: $\Theta(m, l)$

КРИВЫЕ ПОВЕРХНОСТИ

Цилиндрическая

Коническая

Торс

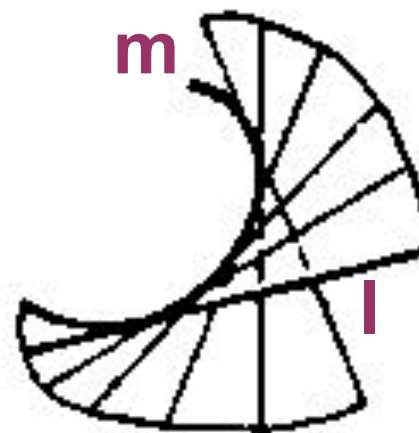
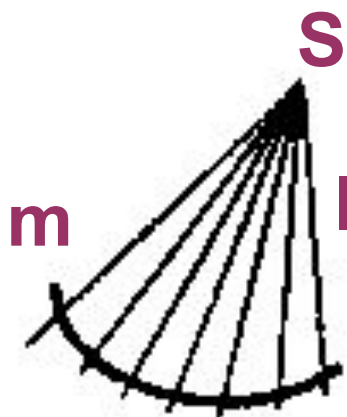
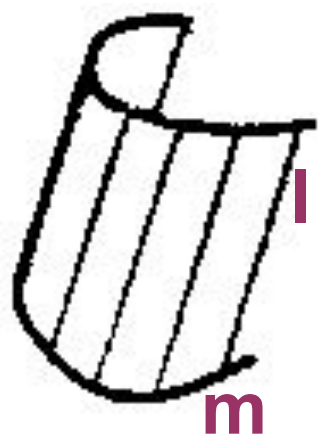

l-касательная к m

Рис. 42

КРИВЫЕ ПОВЕРХНОСТИ

Косая
плоскость



Коноид

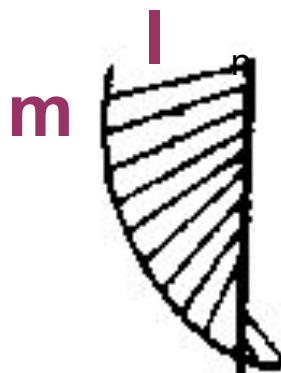

Цилиндроид



l - параллельна направляющей плоскости Σ
и пересекает m и n .

Рис. 43

КРИВЫЕ ПОВЕРХНОСТИ

Эллипсоид



Однополостный
гиперболоид



Двуполостный
гиперболоид

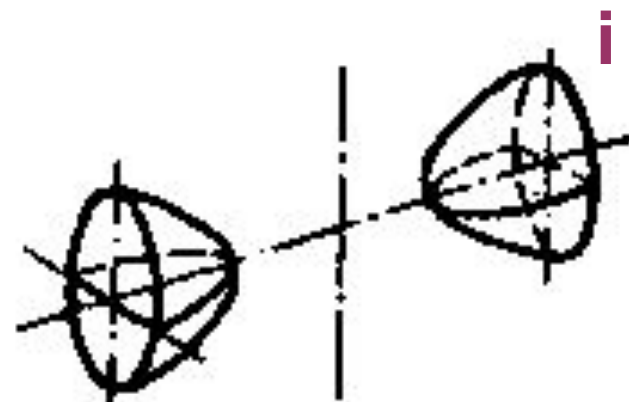

Тор



Рис. 44

МНОГОГРАННИКИ

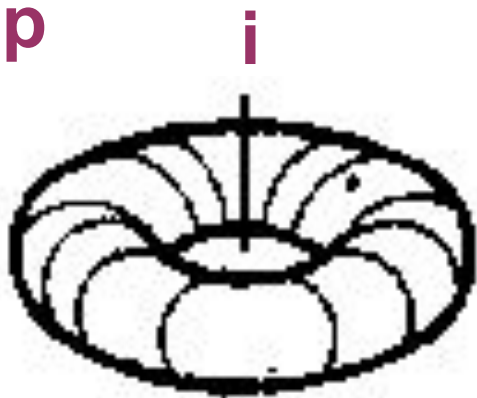

Рис. 45

Построение на чертеже точек, принадлежащих заданной поверхности.

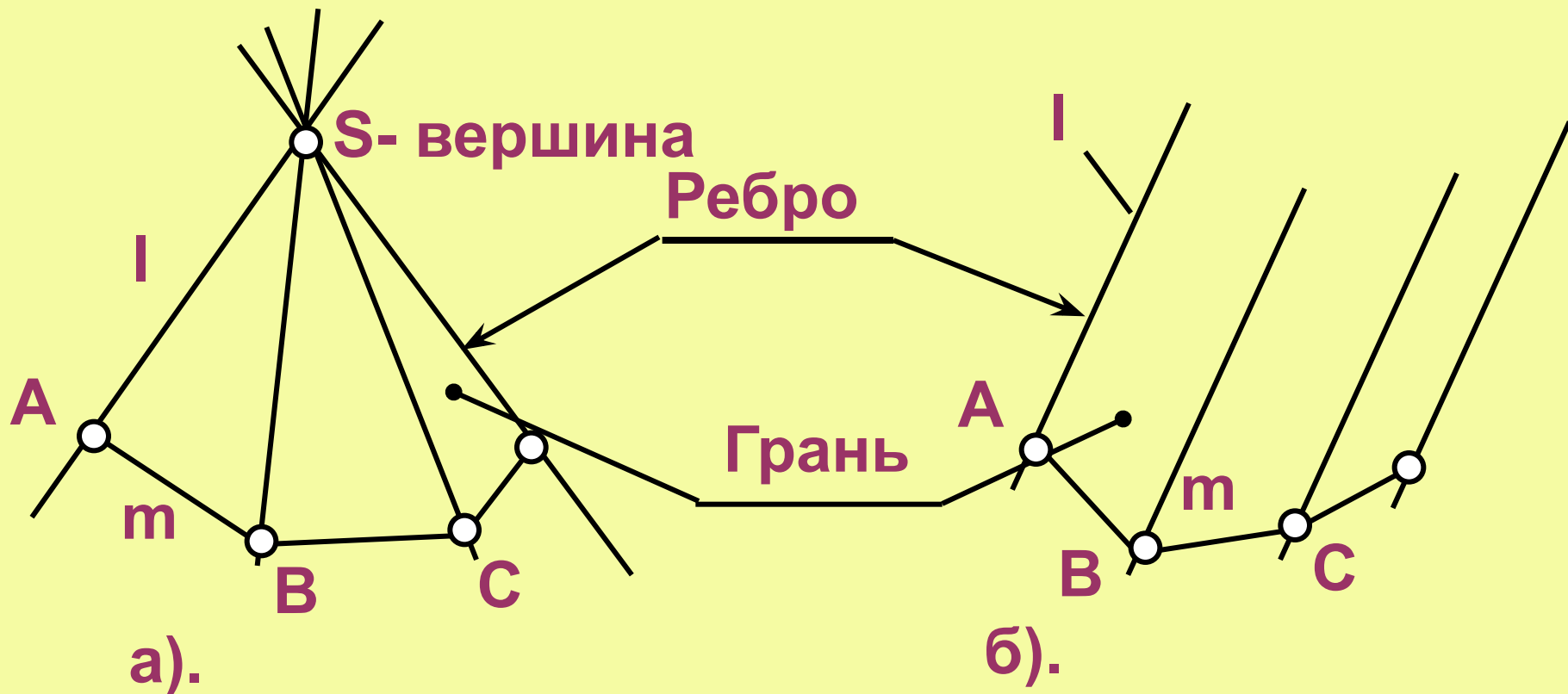

Рис. 41

Правило принадлежности: точка принадлежит поверхности, если ее проекции лежат на одноименных проекциях линии, заведомо принадлежащей поверхности (Рис.41в, точка $5 \in m$; $K \in$ прямой $S5$).

ГРАННЫЕ ПОВЕРХНОСТИ

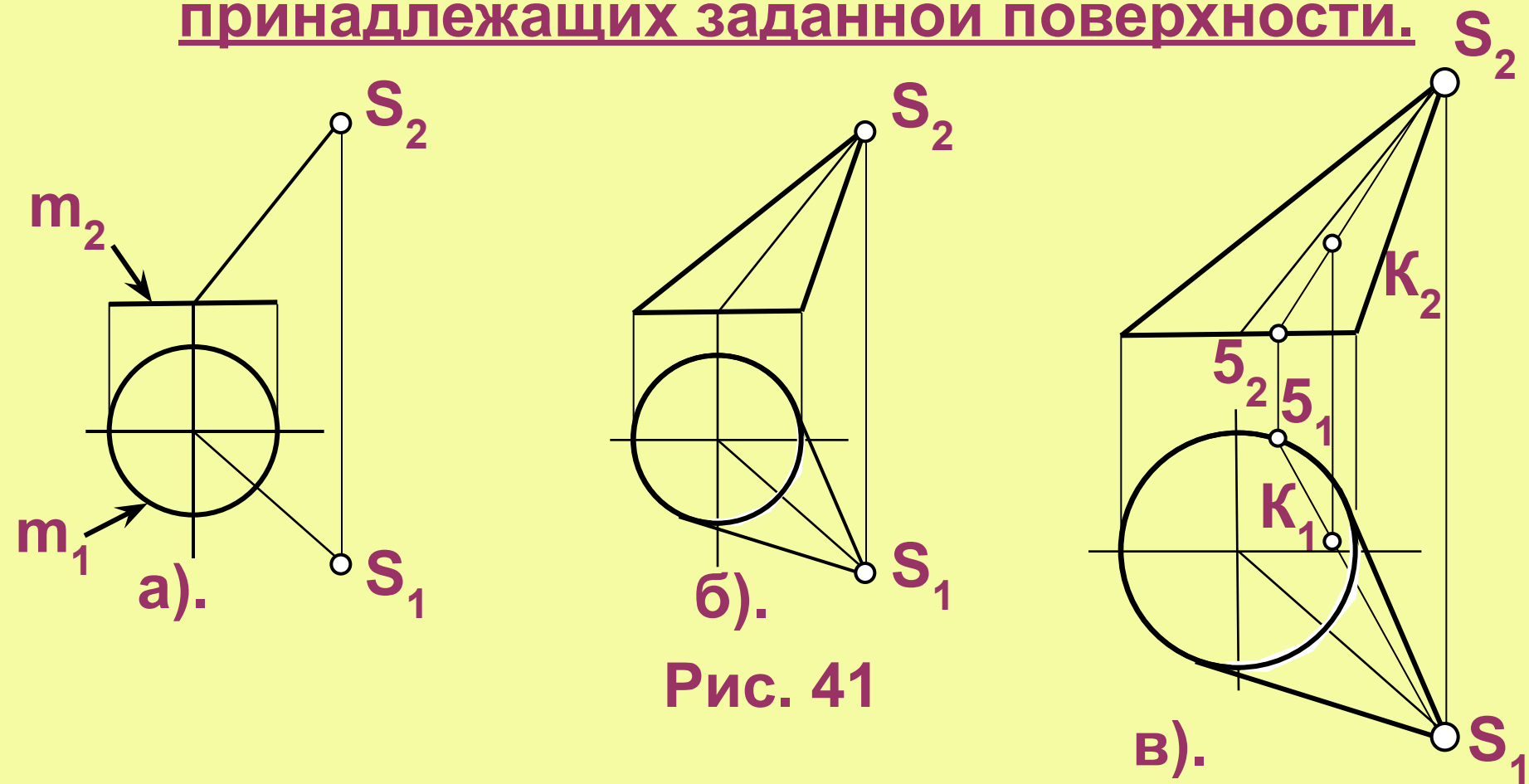

Рис. 47

ПРИЗМА

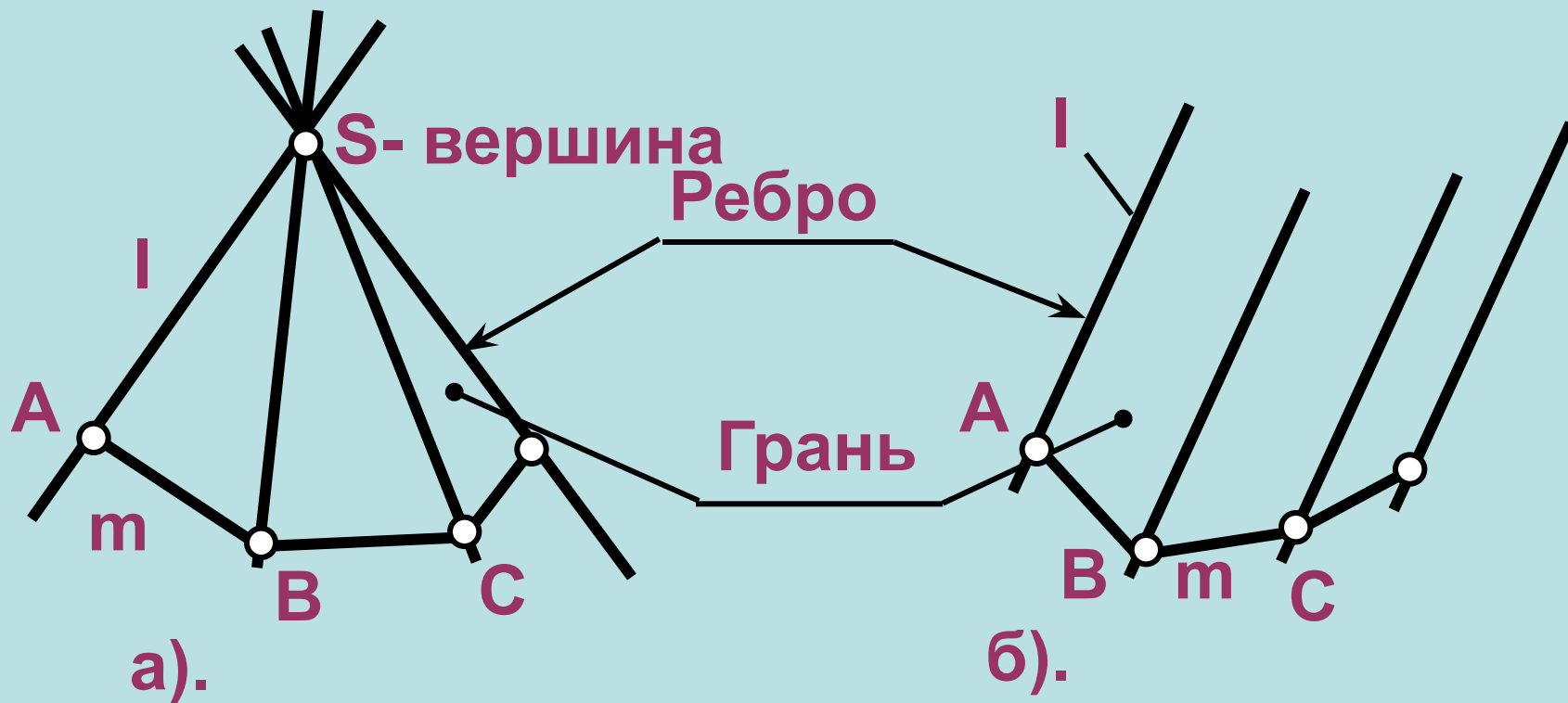

Рис.46

ПРИЗМА

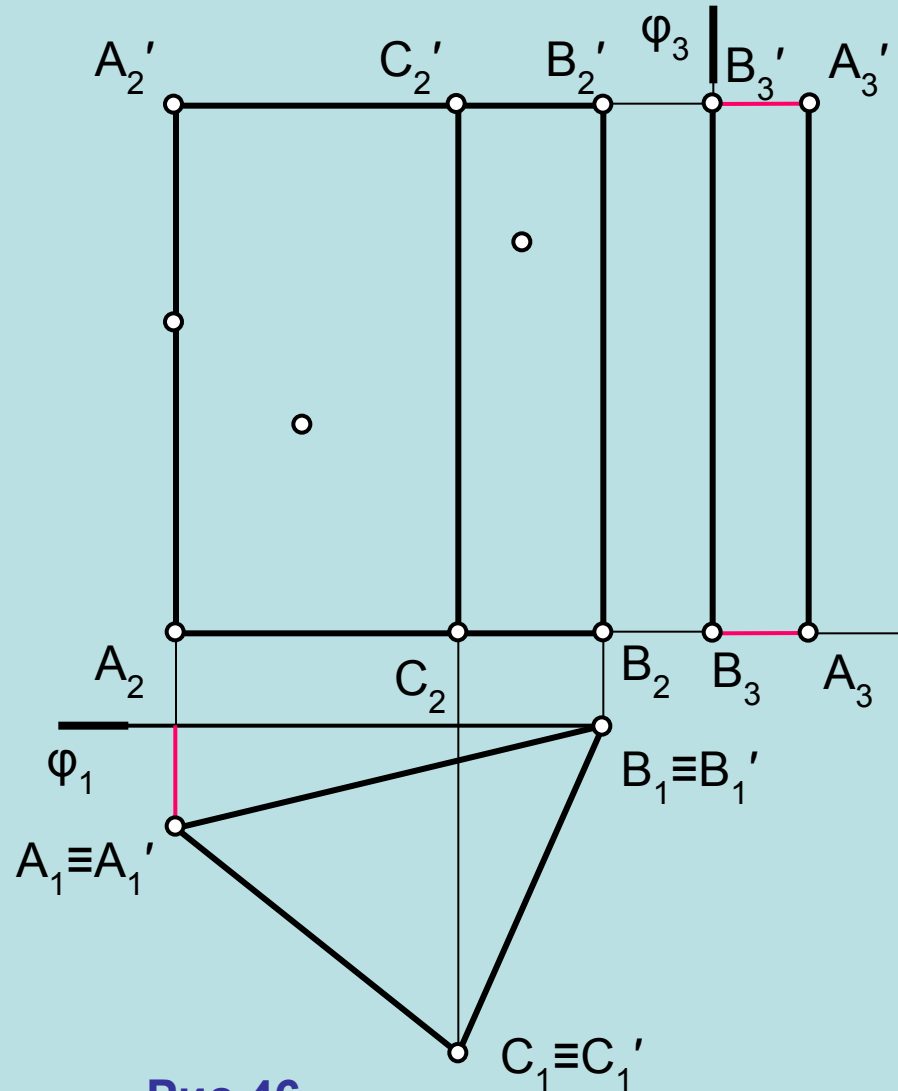

Рис.46

ПРИЗМА

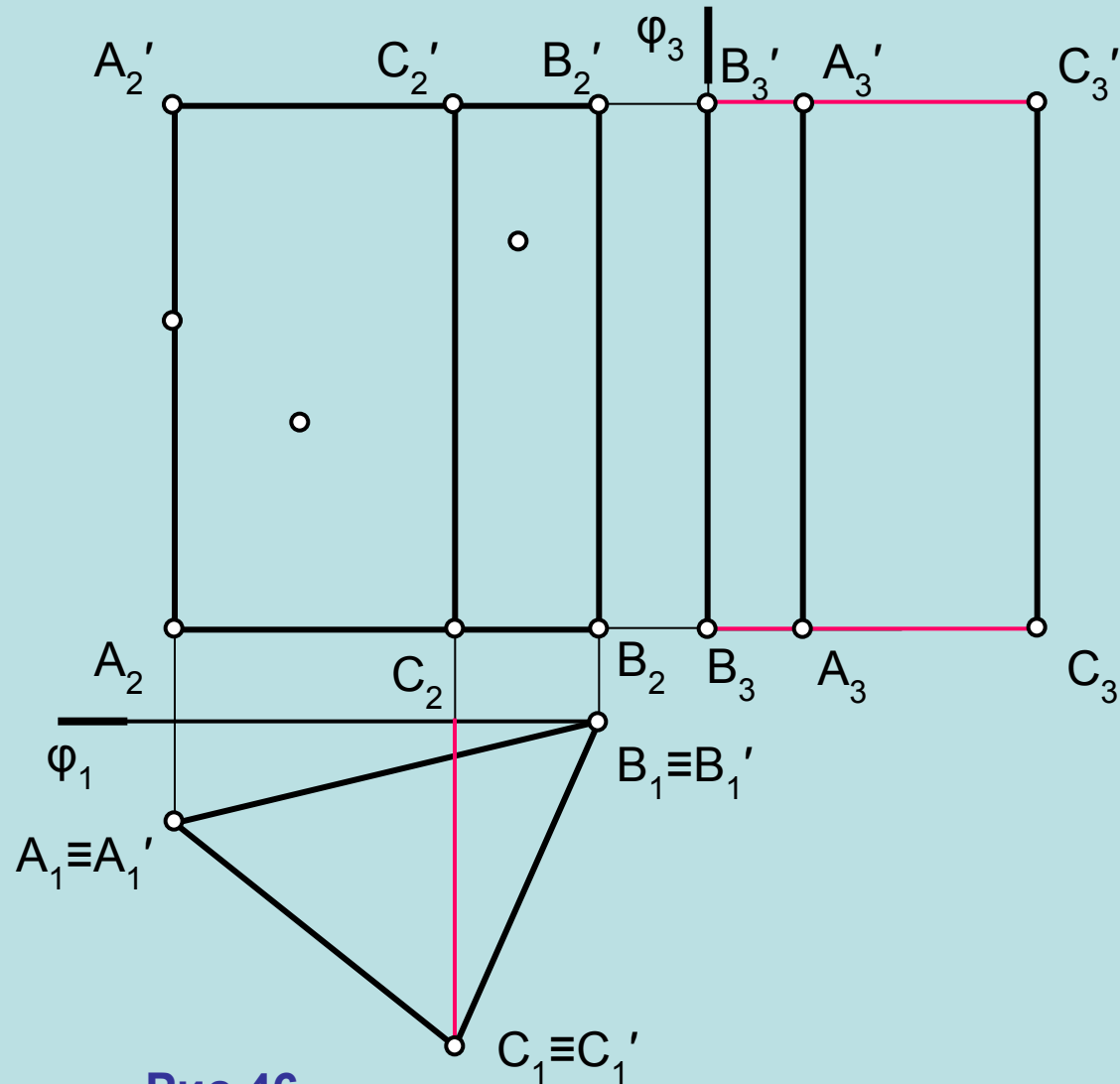

Рис.46

ПИРАМИДА

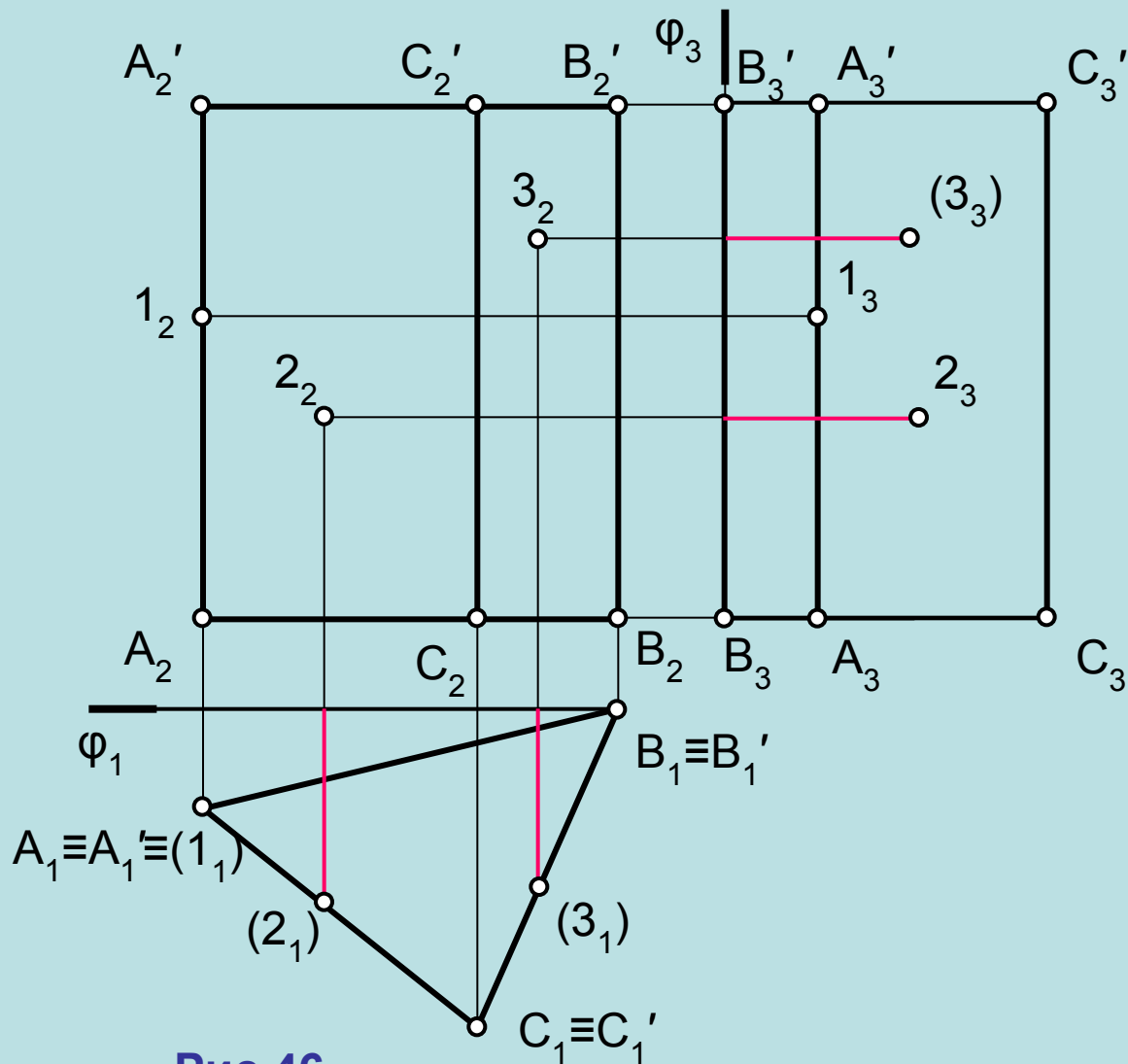

Рис. 47

ПИРАМИДА

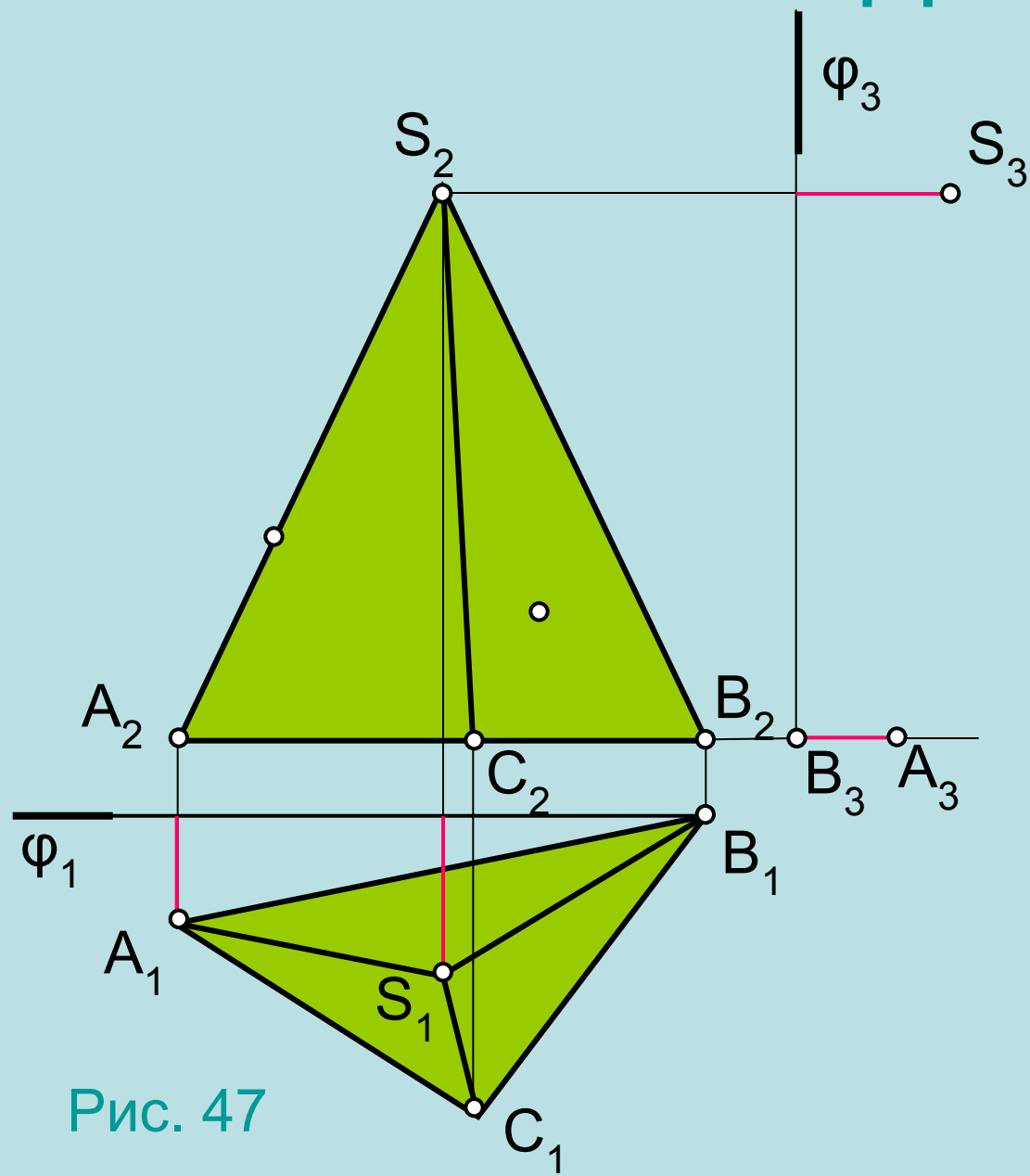

Рис. 47

ПИРАМИДА

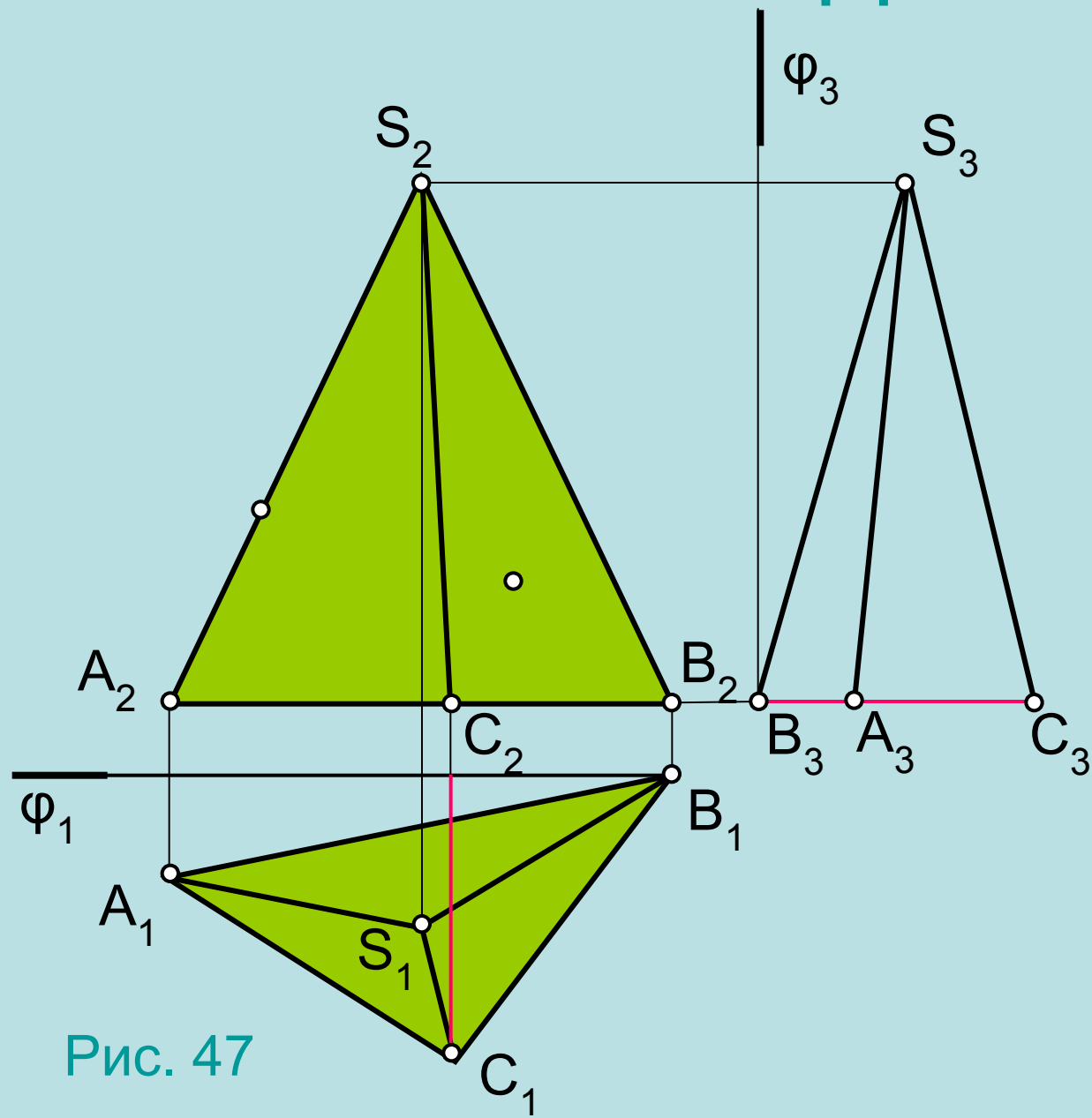

Рис. 47

ЦИЛИНДР

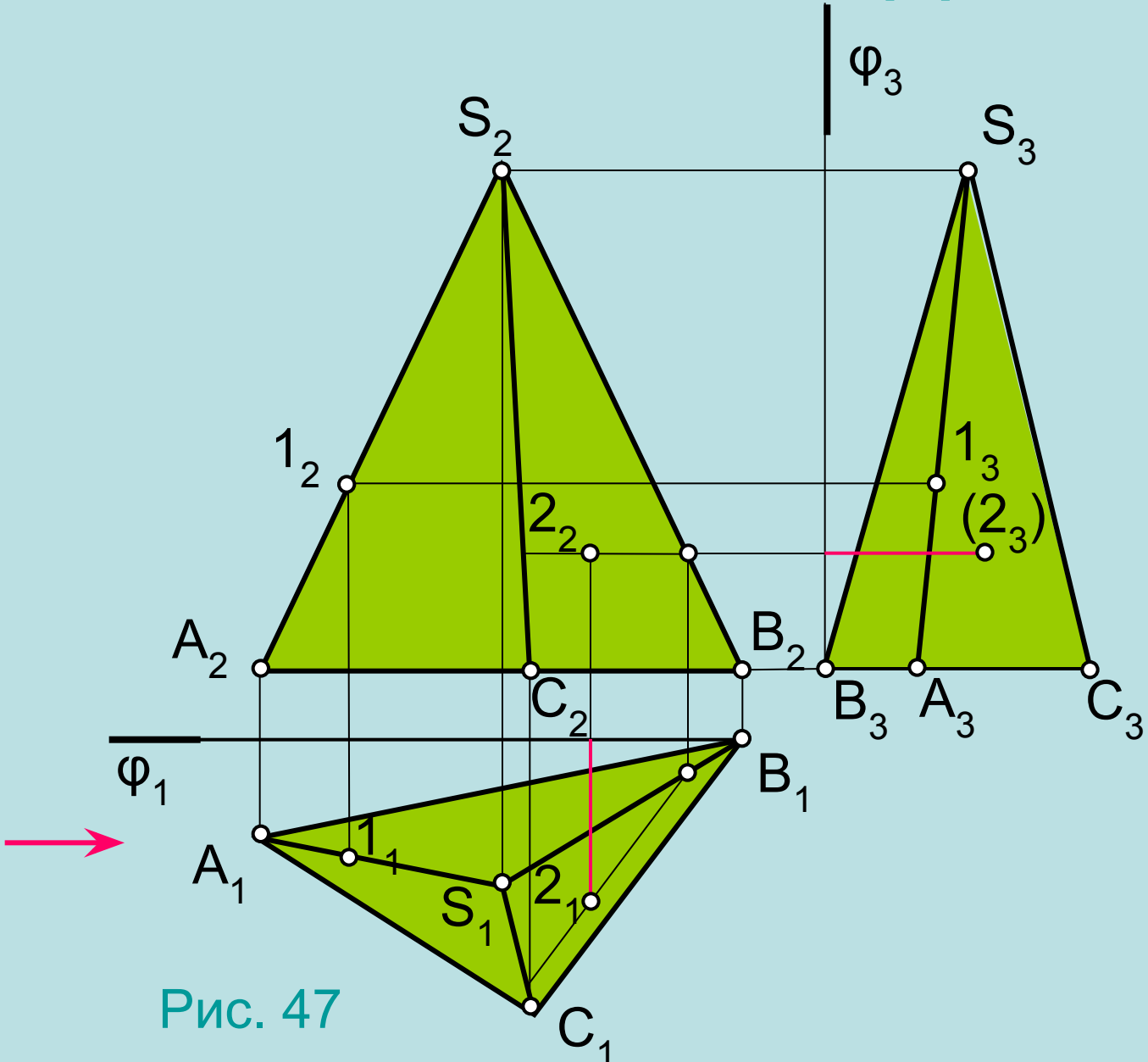

Рис. 48

КОНУС

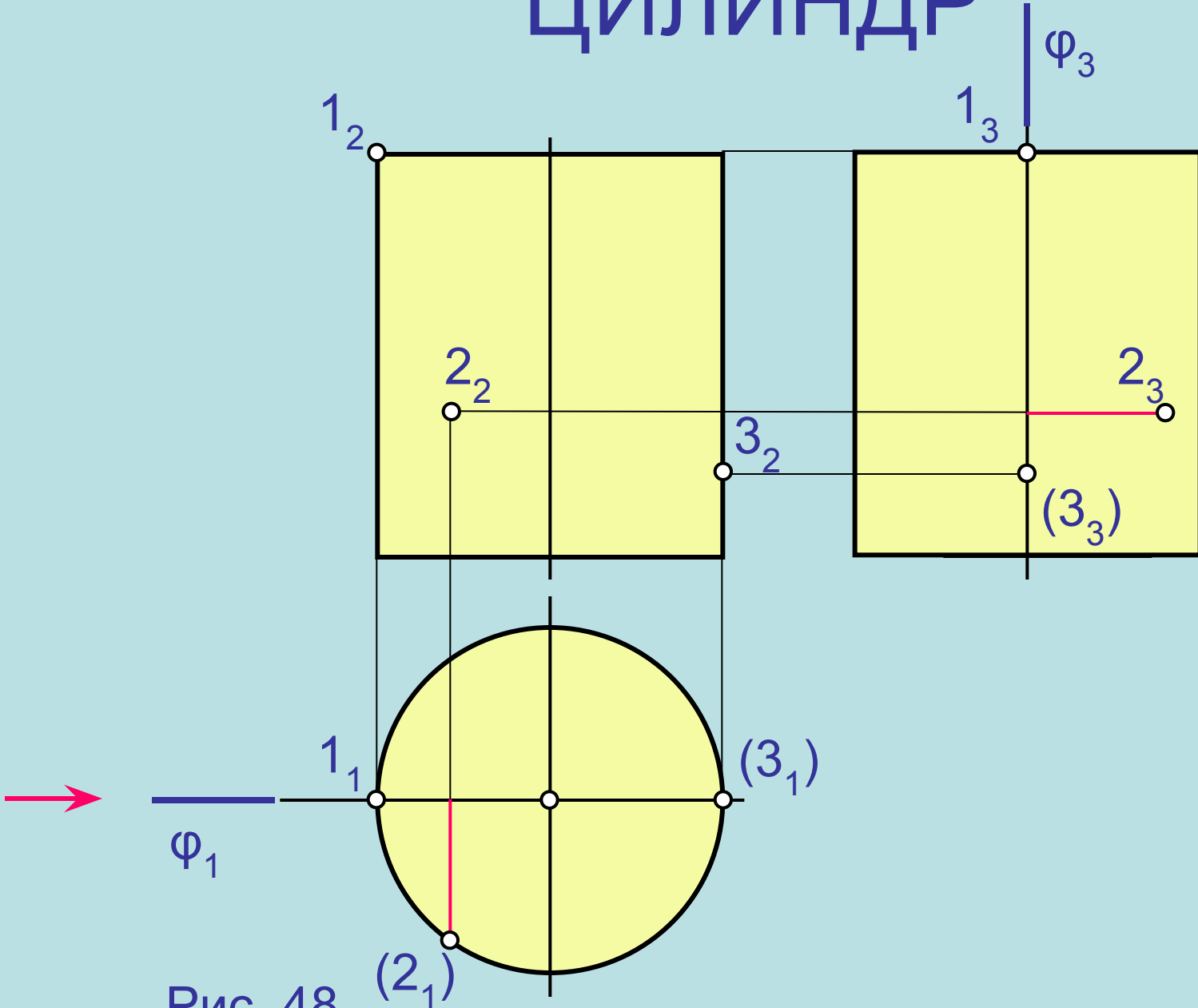

Рис. 49

СФЕРА

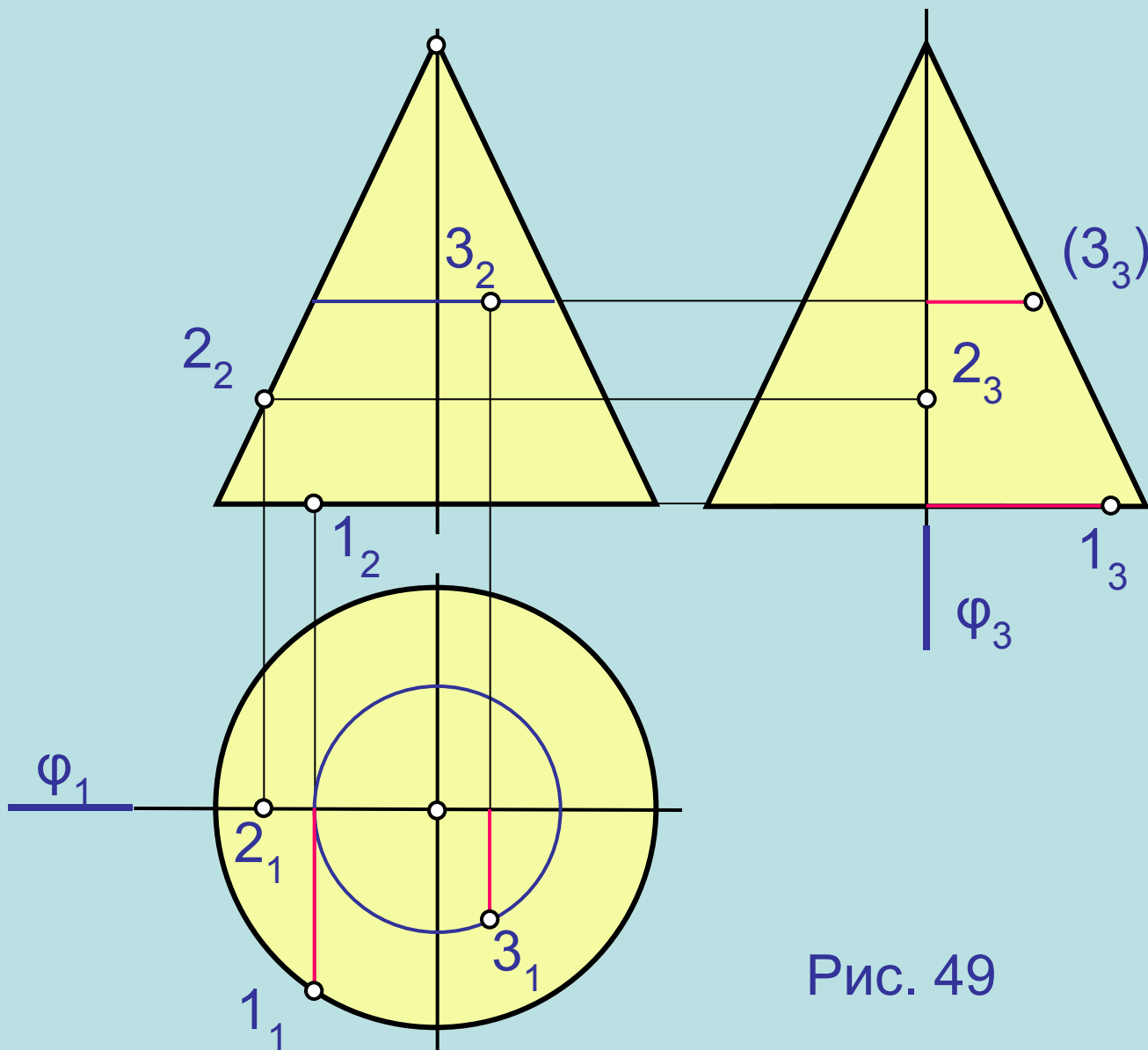
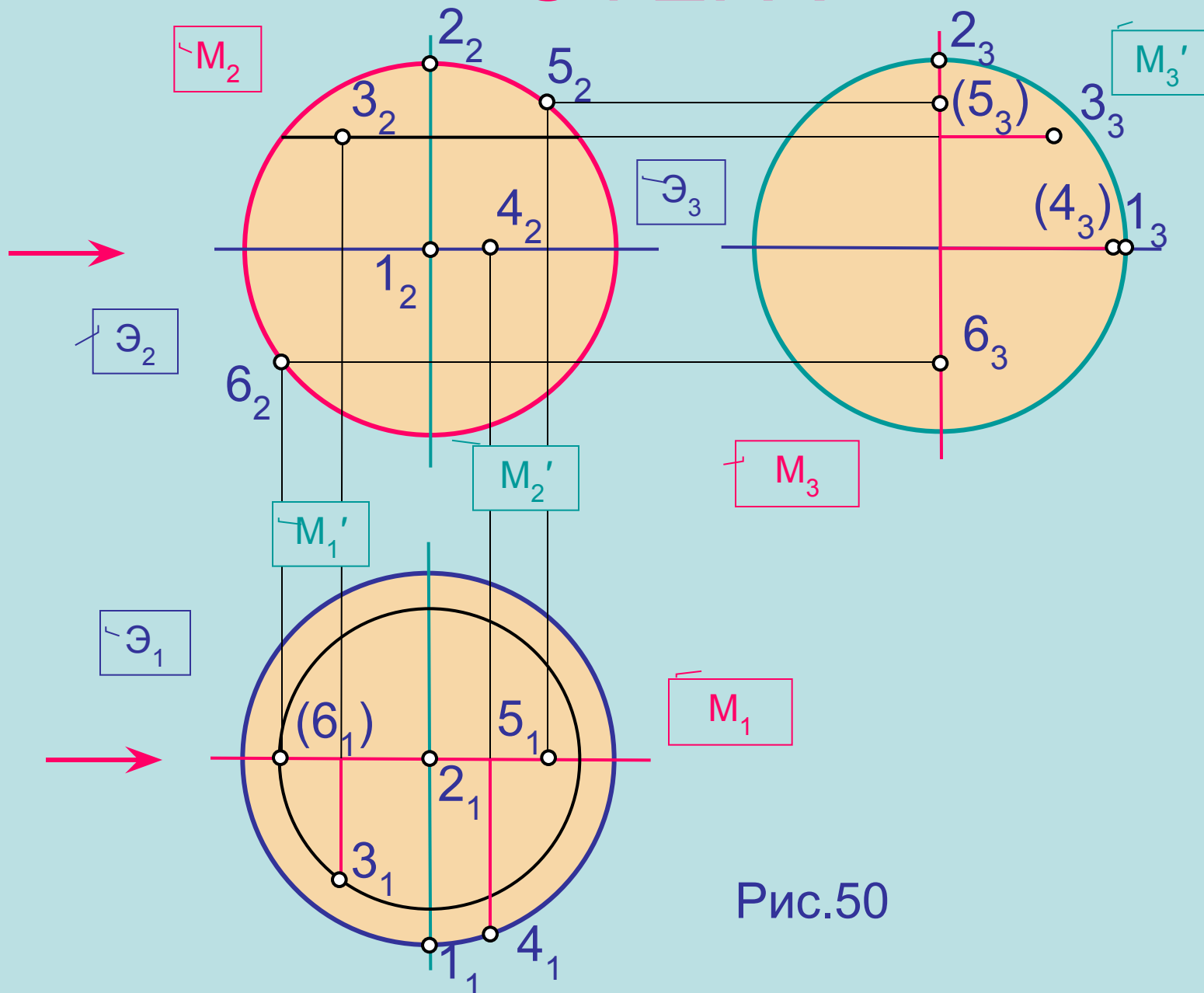

Рис.50