

Отношением отрезков АВ и
СD называется отношение
ИХ ДЛИН

Если $AB=105$ а $CD=15$

то чему

будет равно отношение

AB/CD -?

Пропорциональные отрезки

Отрезки **AB** и **CD** пропорциональны отрезкам **A₁B₁** и **C₁D₁**,

если $\frac{\quad}{\quad} = \frac{\quad}{\quad}$

Пример

Отрезки **AB** и **CD** пропорциональны отрезкам **A₁B₁** и **C₁D₁**,

$\frac{\quad}{\quad} = \frac{\quad}{\quad}$

Понятие пропорциональности вводится и для большего числа отрезков.

Отрезки

AB, **CD** и **EF** пропорциональны отрезкам **A₁B₁**, **C₁D₁** и **E₁F₁**,

если

$$\text{---} = \text{---} = \text{---}$$

В геометрии фигуры одинаковой формы принято называть подобными.

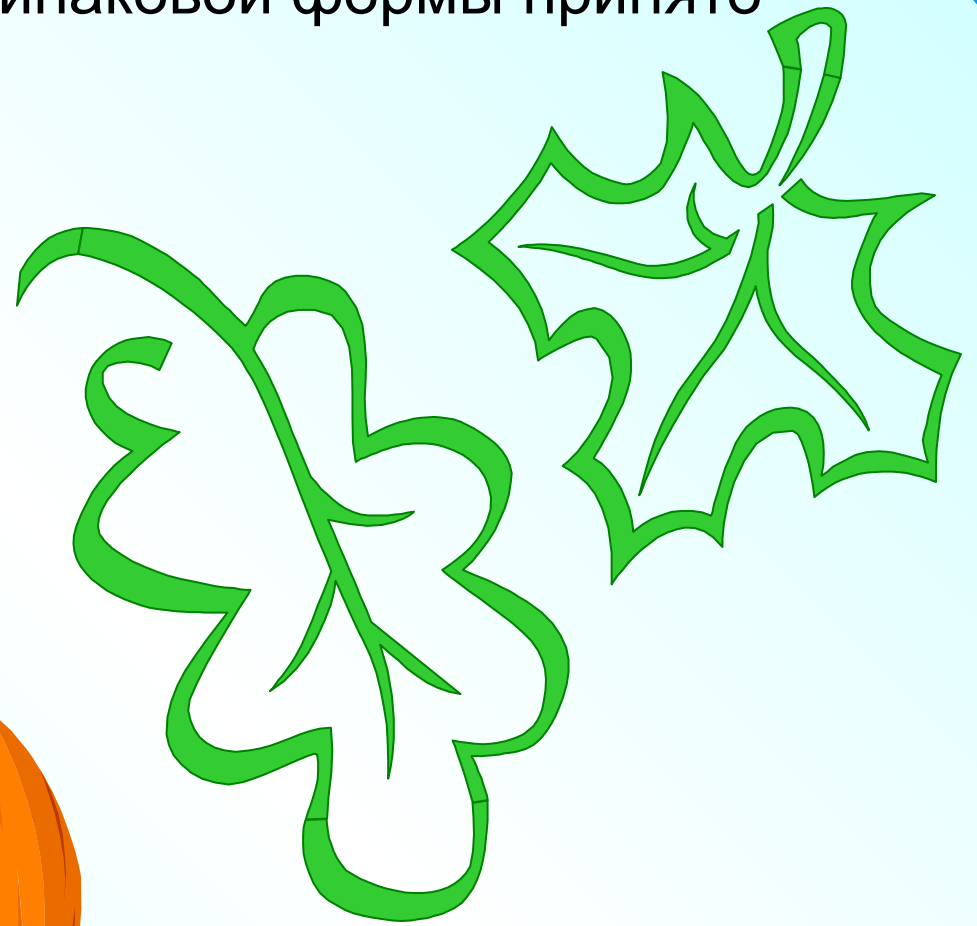

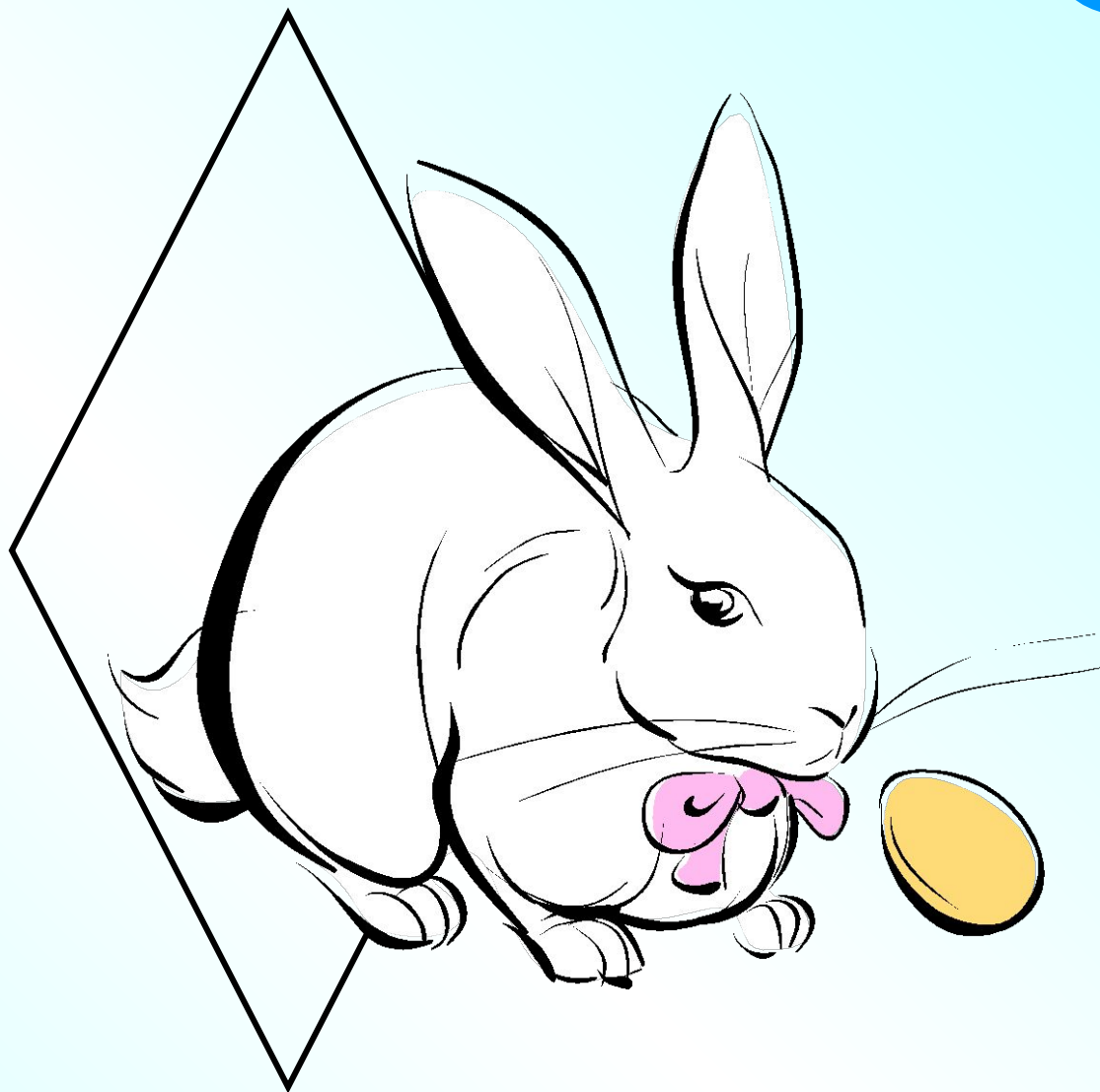
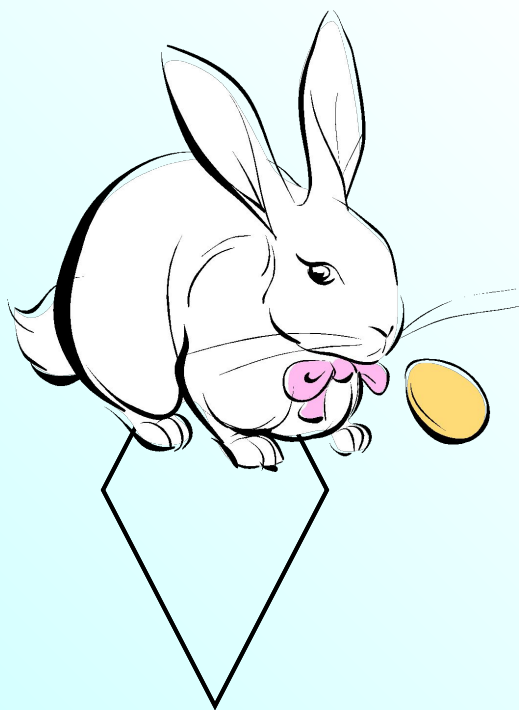

Подобными являются любые два круга, два квадрата.

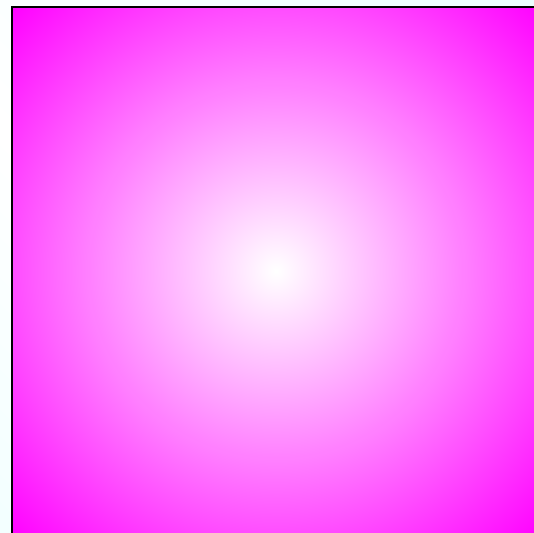
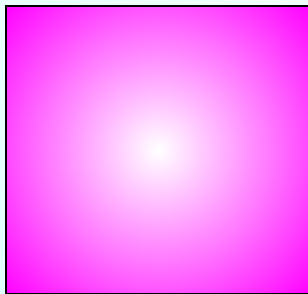
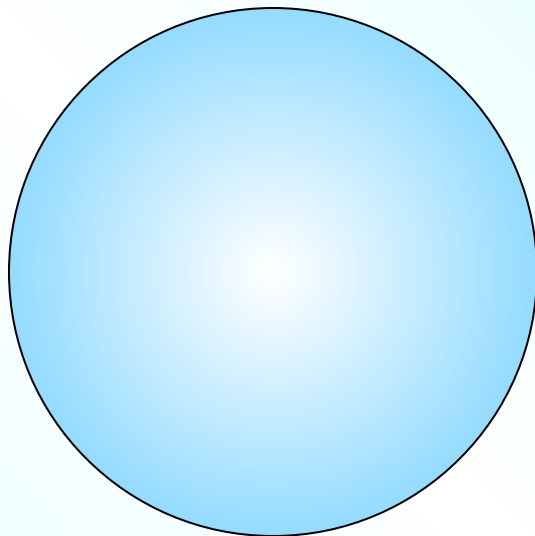
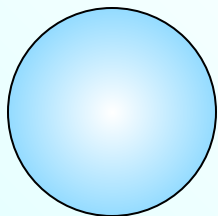

Мы с Вами будем
рассматривать
треугольники, значит тема
будет называться?



Подобные треугольники

Пусть у двух треугольников ABC и $A_1B_1C_1$ углы соответственно равны $\angle A = \angle A_1$, $\angle B = \angle B_1$, $\angle C = \angle C_1$

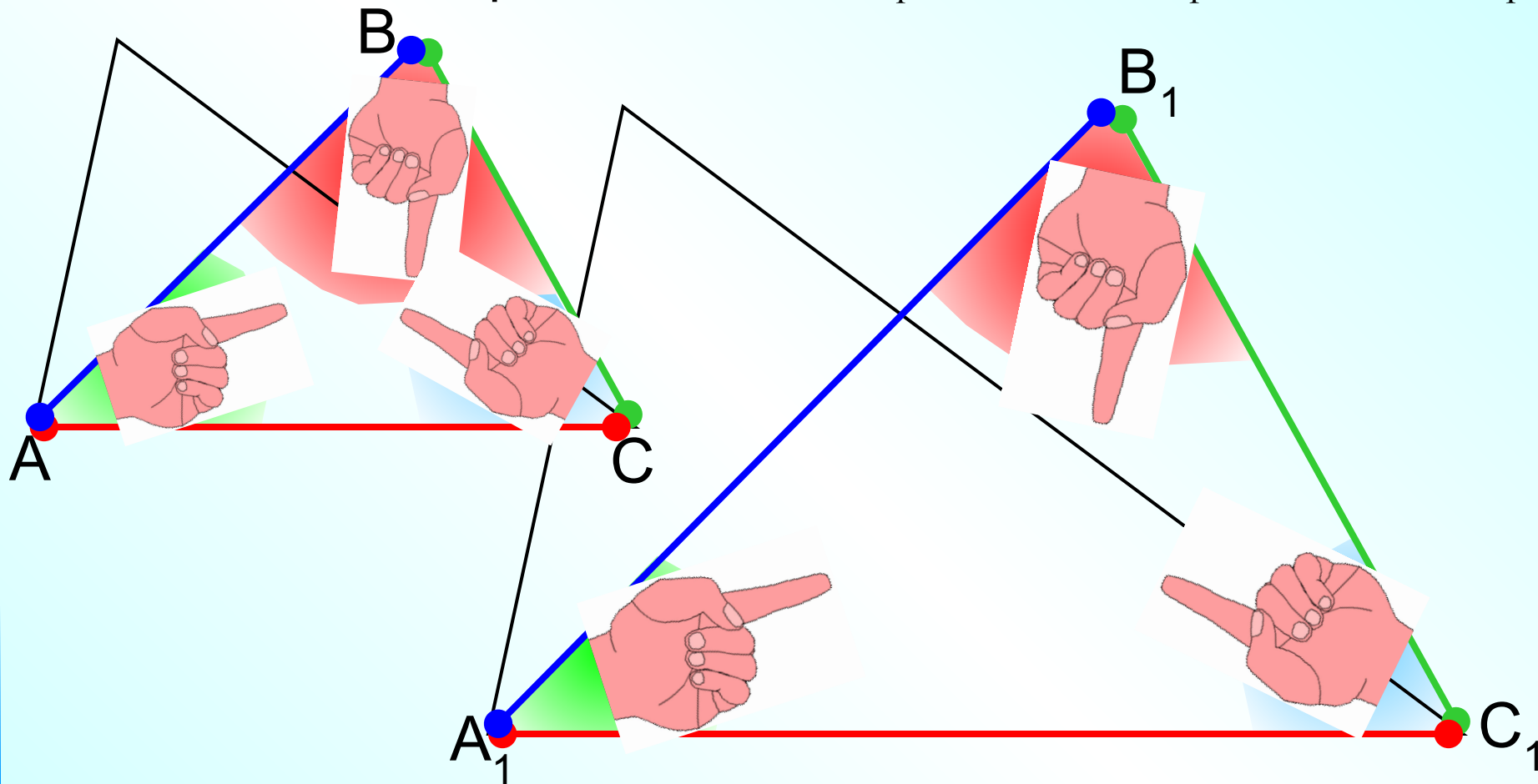

В этом случае стороны AB и A_1B_1 , BC и B_1C_1 , CA и C_1A_1 называются **сходственными**.

Два треугольника называются подобными, если их углы соответственно равны и стороны одного треугольника соответственно пропорциональны сходственным сторонам другого.

$$\angle A = \angle A_1, \quad \angle B = \angle B_1, \quad \angle C = \angle C_1$$

$$\frac{AB}{A_1B_1} = \frac{BC}{B_1C_1} = \frac{AC}{A_1C_1}$$

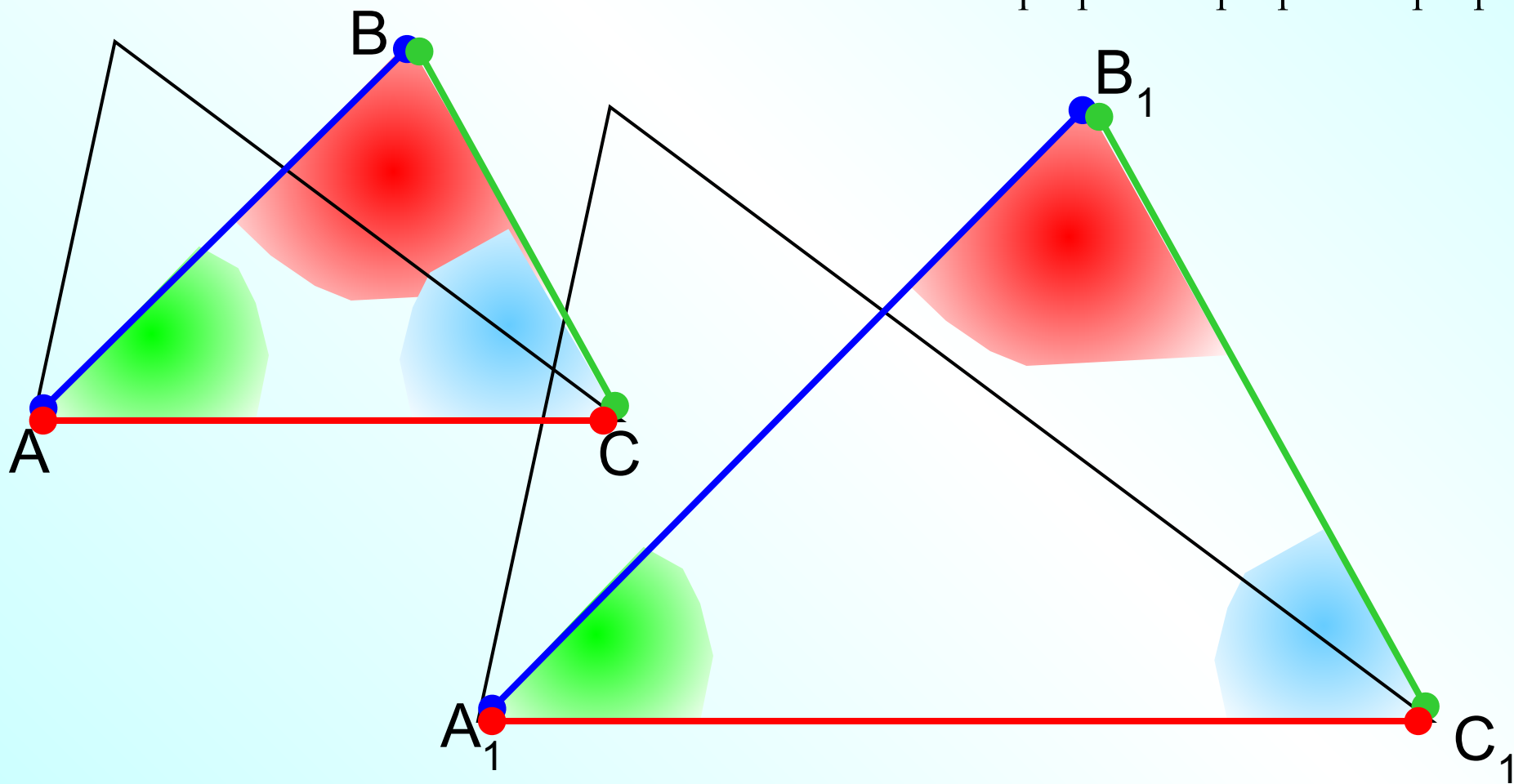

Число k , равное отношению сходственных сторон подобных треугольников, называется коэффициентом подобия.

$$\frac{AB}{A_1B_1} = \frac{BC}{B_1C_1} = \frac{AC}{A_1C_1} = k$$

$$\triangle ABC \sim \triangle A_1B_1C_1$$

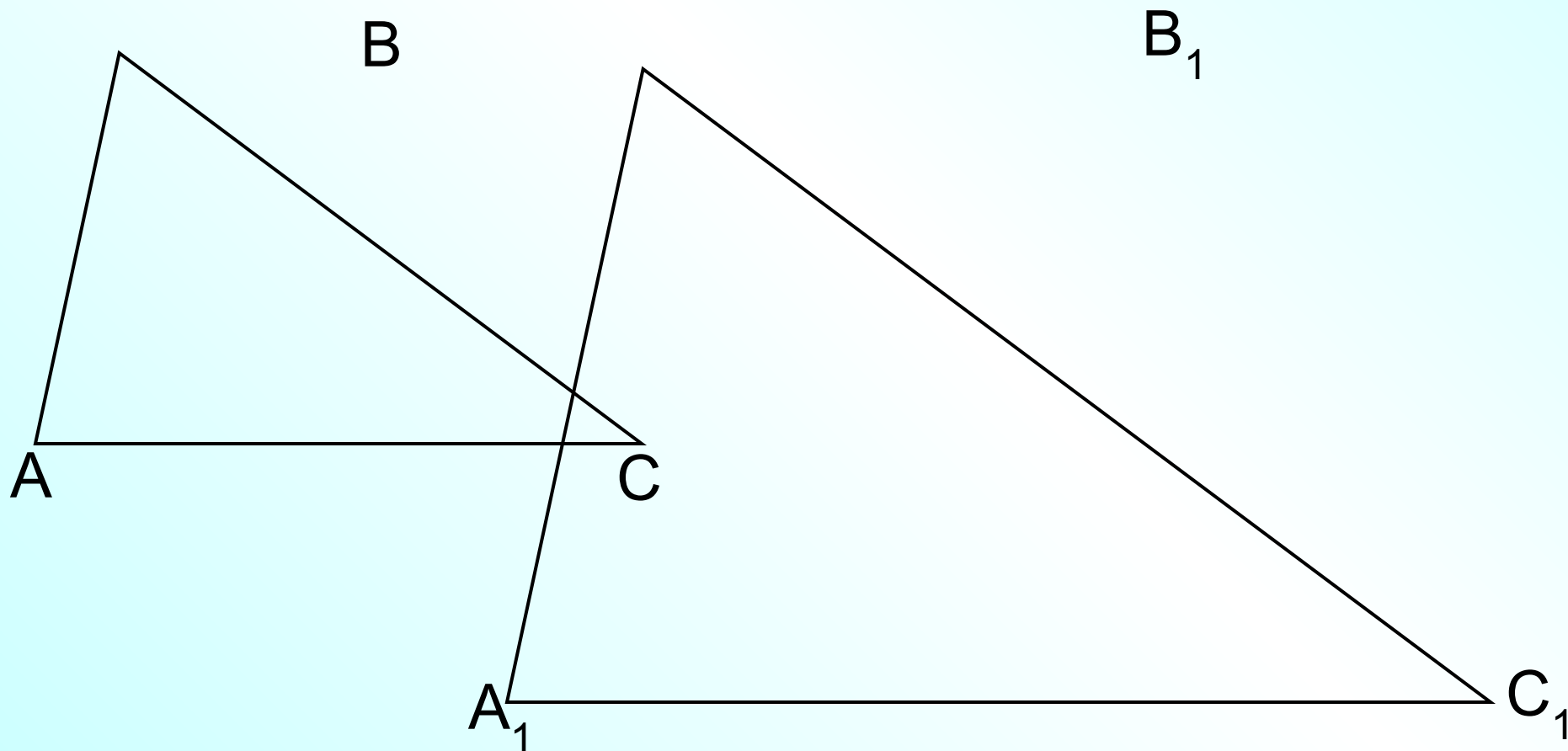

№ 541

Доказать: $\triangle ABC \sim \triangle EFD$

$$\angle A = \angle E$$

$$\angle B = \angle D$$

$$\angle C = \angle F$$

A

F

22,8

D

40°

34°

13,2

15,6

4,4

106°

5,2

106°

E

40°

34°

7,6

B

$$\frac{4,4}{13,2} = \frac{5,2}{15,6} = \frac{7,6}{22,8}$$

Верно

C

Повторение.

Если угол одного треугольника равен углу другого треугольника, то площади этих треугольников относятся как произведения сторон, заключающих равные углы.

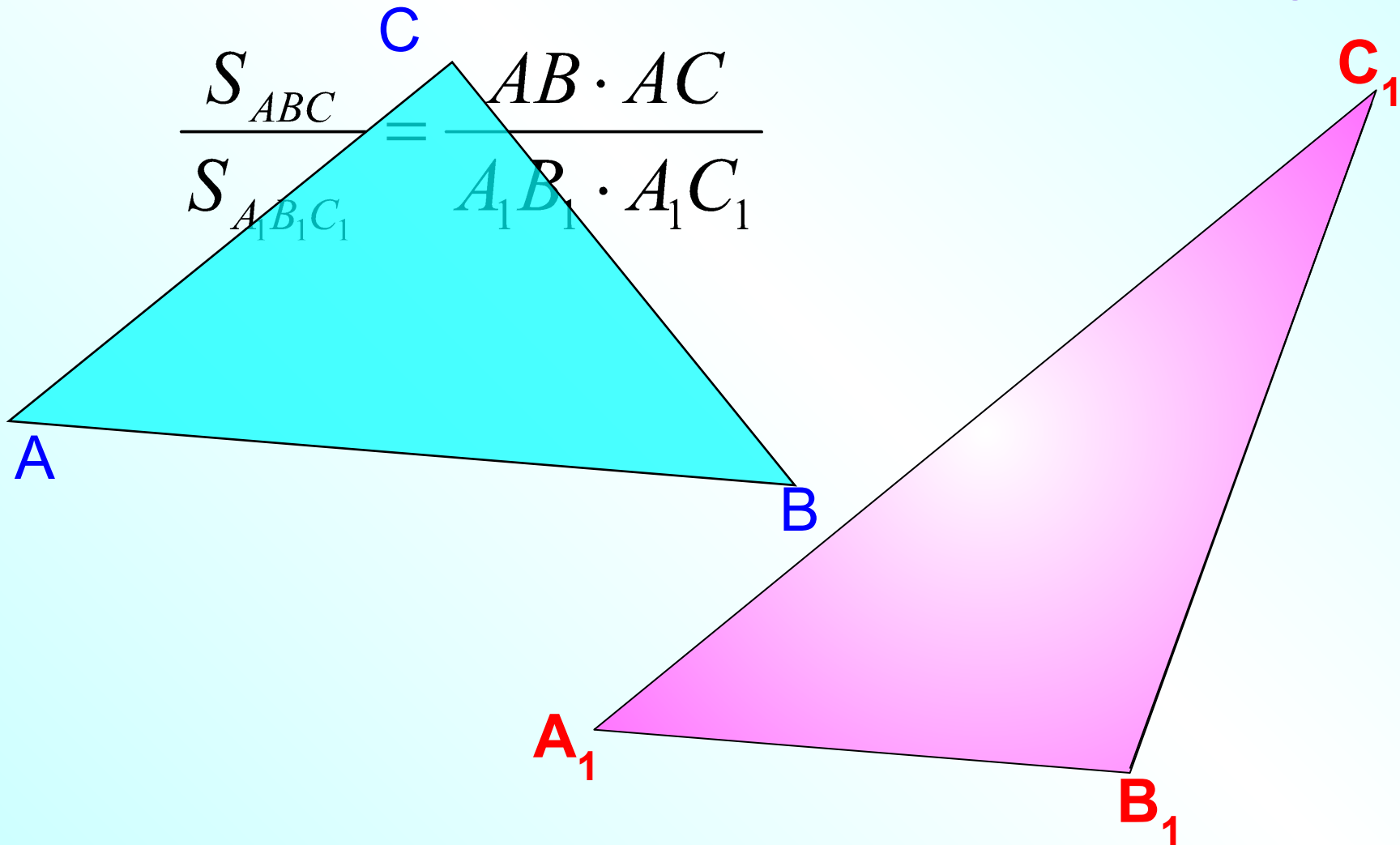

Отношение площадей двух подобных треугольников равно квадрату коэффициента подобия.

Дано: $\triangle ABC \sim \triangle A_1B_1C_1$ k — коэффициент подобия

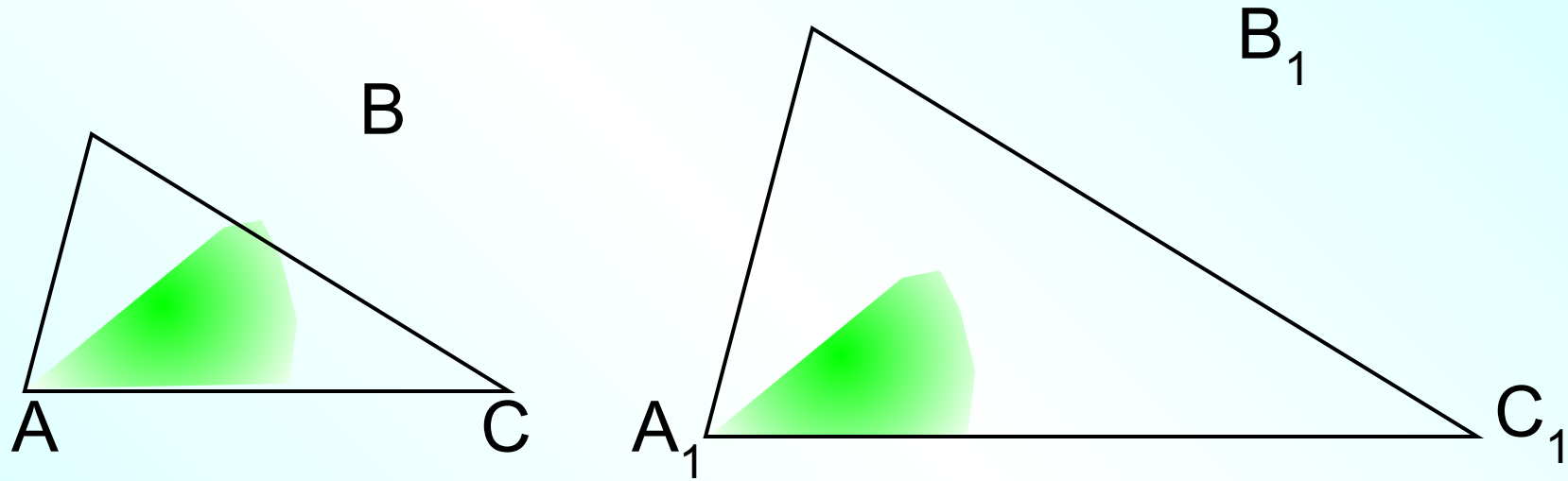

Доказать: $\frac{S_{ABC}}{S_{A_1B_1C_1}} = k^2$

$$\angle A = \angle A_1, \quad \frac{S_{ABC}}{S_{A_1B_1C_1}} = \frac{AB \cdot AC}{A_1B_1 \cdot A_1C_1} = k^2$$

№547.

Отношение периметров двух подобных треугольников равно коэффициенту подобия.

Дано: $\triangle ABC \sim \triangle A_1B_1C_1$
 k — коэффициент подобия

Доказать: $\frac{P_{ABC}}{P_{A_1B_1C_1}} = k$

$$\frac{AB}{A_1B_1} = k$$

$$AB = k \cdot A_1B_1$$

+

$$\frac{AC}{A_1C_1} = k$$

$$\frac{AC = k \cdot A_1C_1}{P_{ABC} = k \cdot A_1B_1 + k \cdot A_1C_1 + k \cdot B_1C_1}$$

$$\frac{BC}{B_1C_1} = k$$

$$P_{ABC} = k \cdot (A_1B_1 + A_1C_1 + B_1C_1)$$

$$\frac{BC = k \cdot B_1C_1}{P_{ABC} = k \cdot P_{A_1B_1C_1}} \quad /: P_{A_1B_1C_1}$$

$$\frac{P_{ABC}}{P_{A_1B_1C_1}} = k$$

Блиц-опрос

Дано: $\triangle ABC \sim \triangle A_1B_1C_1$

Найдите: x, y, z .

$$\frac{A_1B_1}{AB} = 2$$

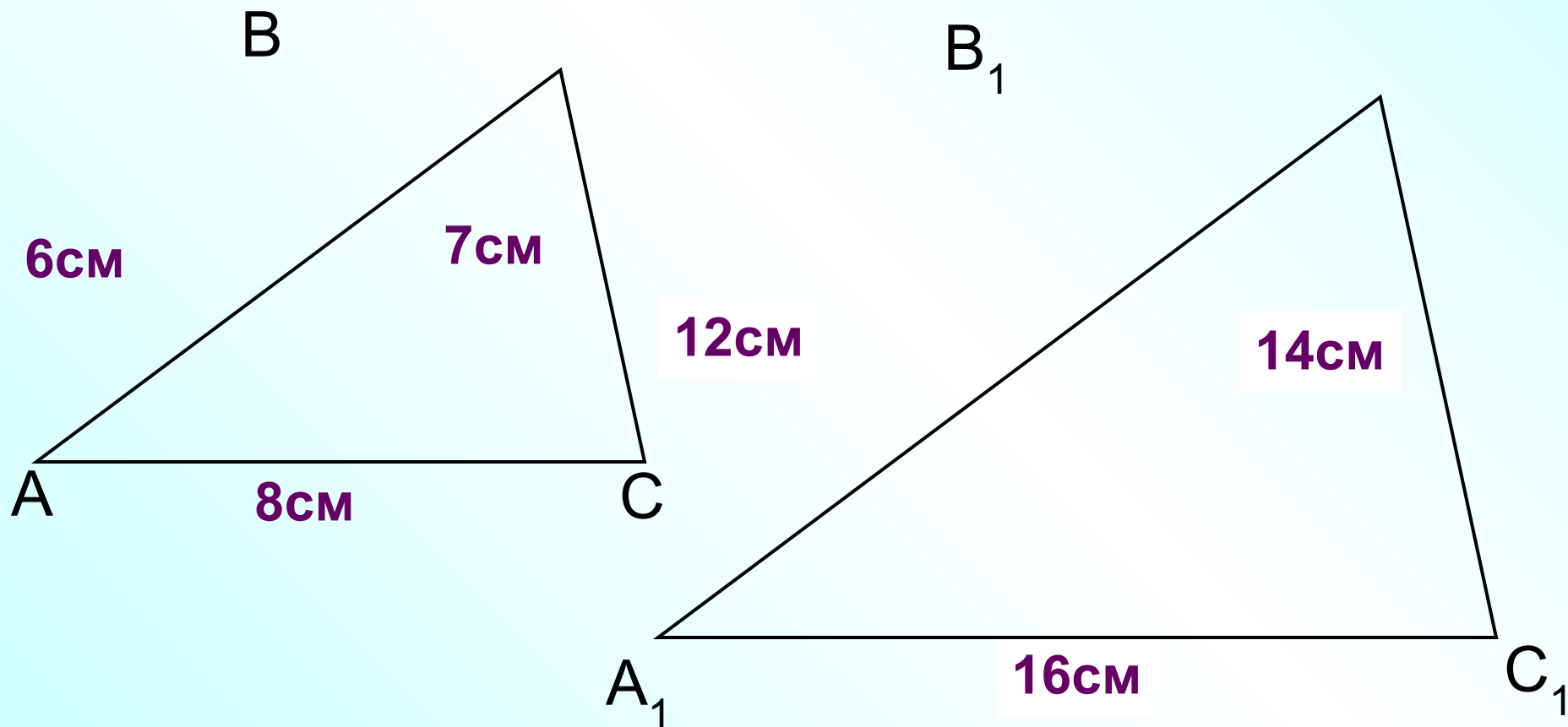

Найти неизвестные стороны и углы подобных треугольников.

Дано: $\triangle ABC \sim \triangle A_1B_1C_1$

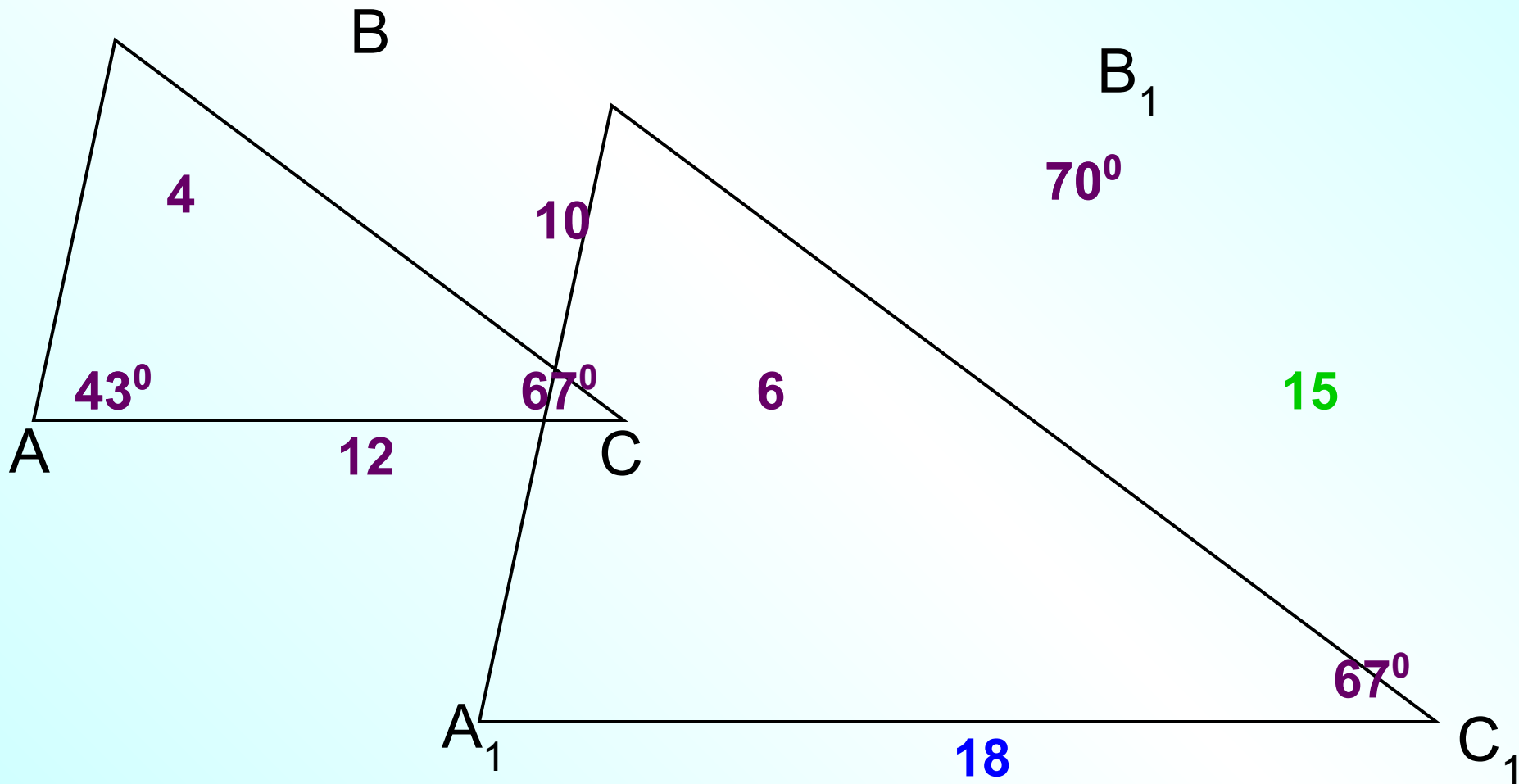

Блиц-опрос

Дано: $\triangle ABC \sim \triangle A_1B_1C_1$

Найдите: x, y, z .

$$\frac{A_1B_1}{AB} = 2$$

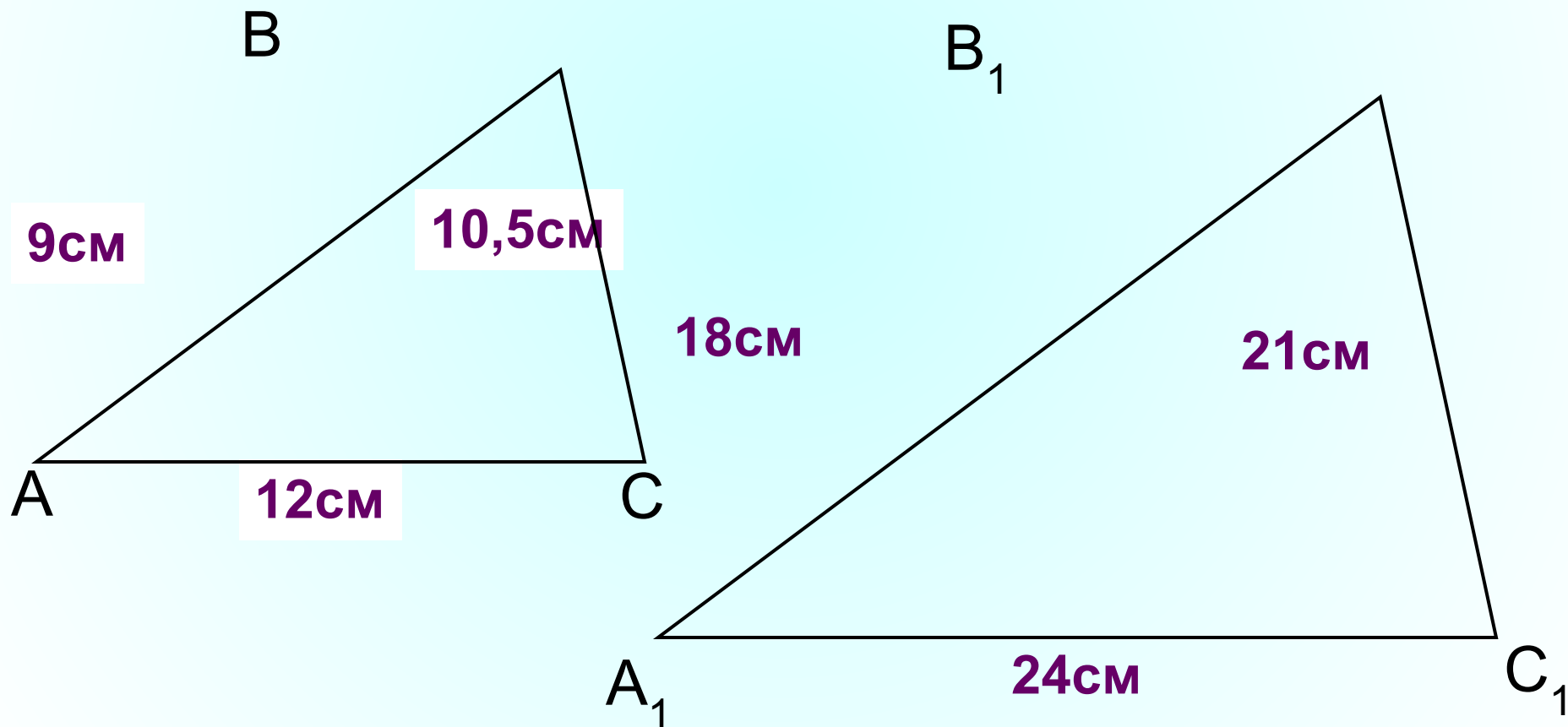

Блиц-опрос

Дано: $\triangle ABC \sim \triangle A_1B_1C_1$

Найдите: x , y .

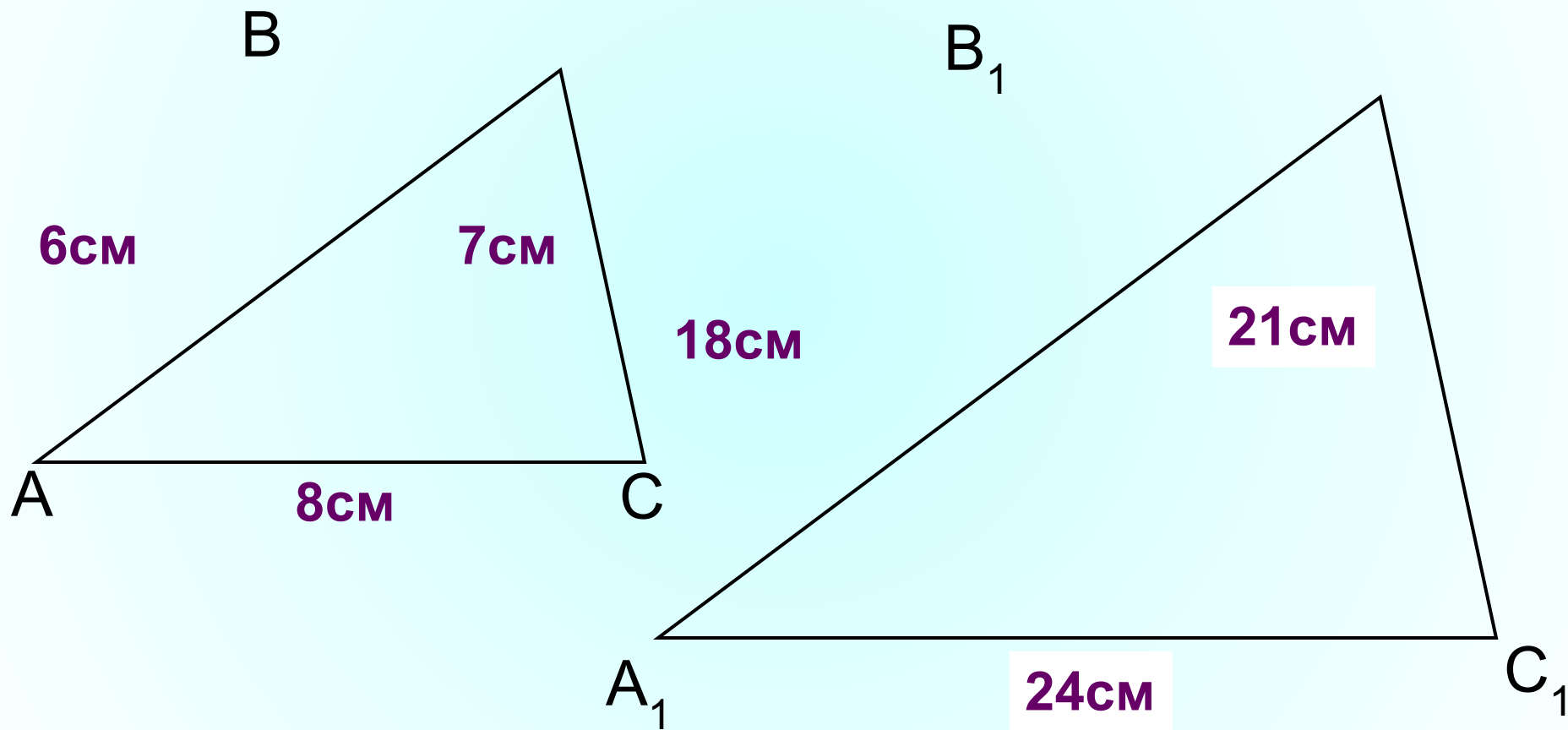

Блиц-опрос

Дано: $\triangle ABC \sim \triangle A_1B_1C_1$

Найдите: x, y .

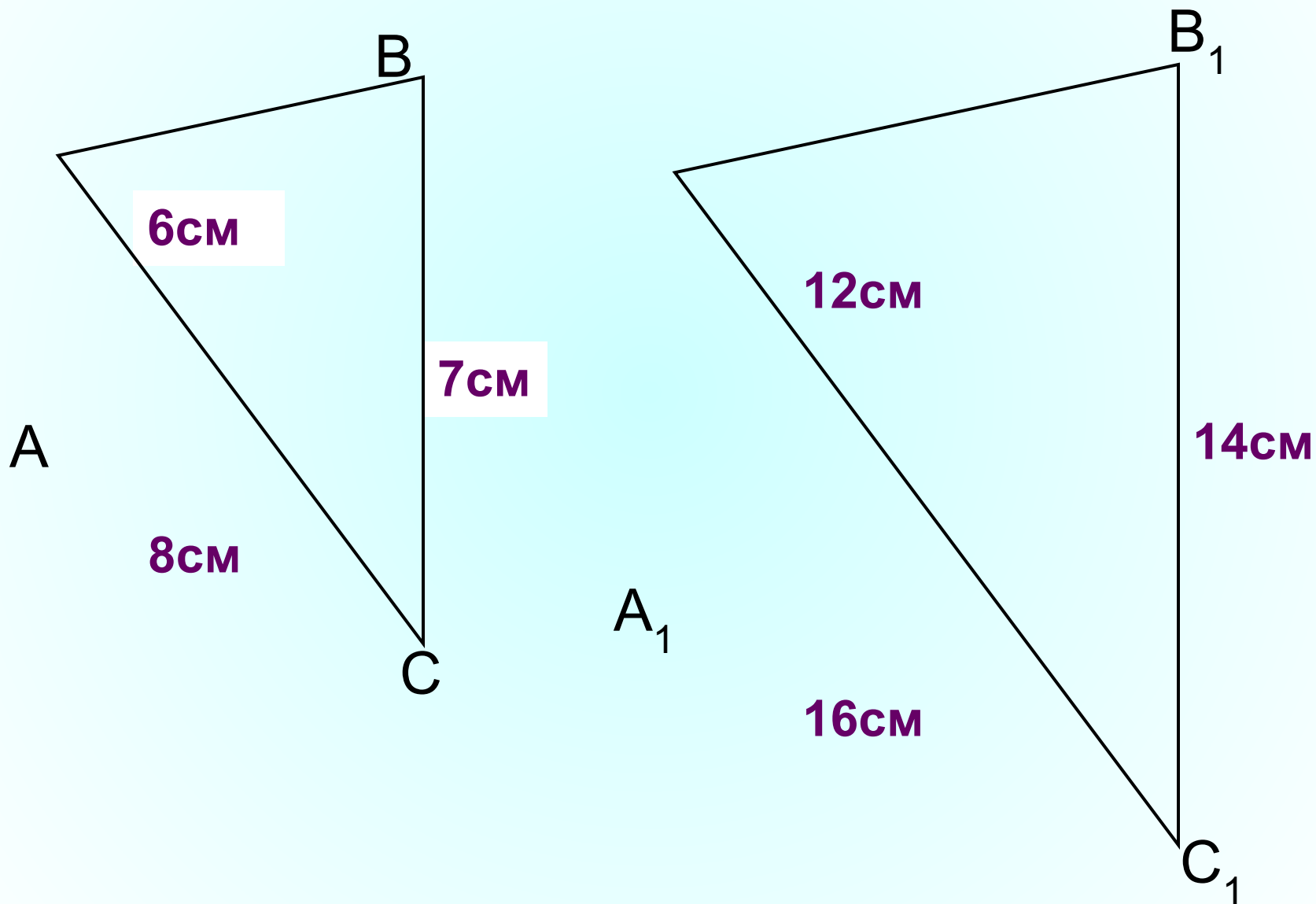

Блиц-опрос

Дано: $\triangle ABC \sim \triangle A_1B_1C_1$

Найдите: x, y .

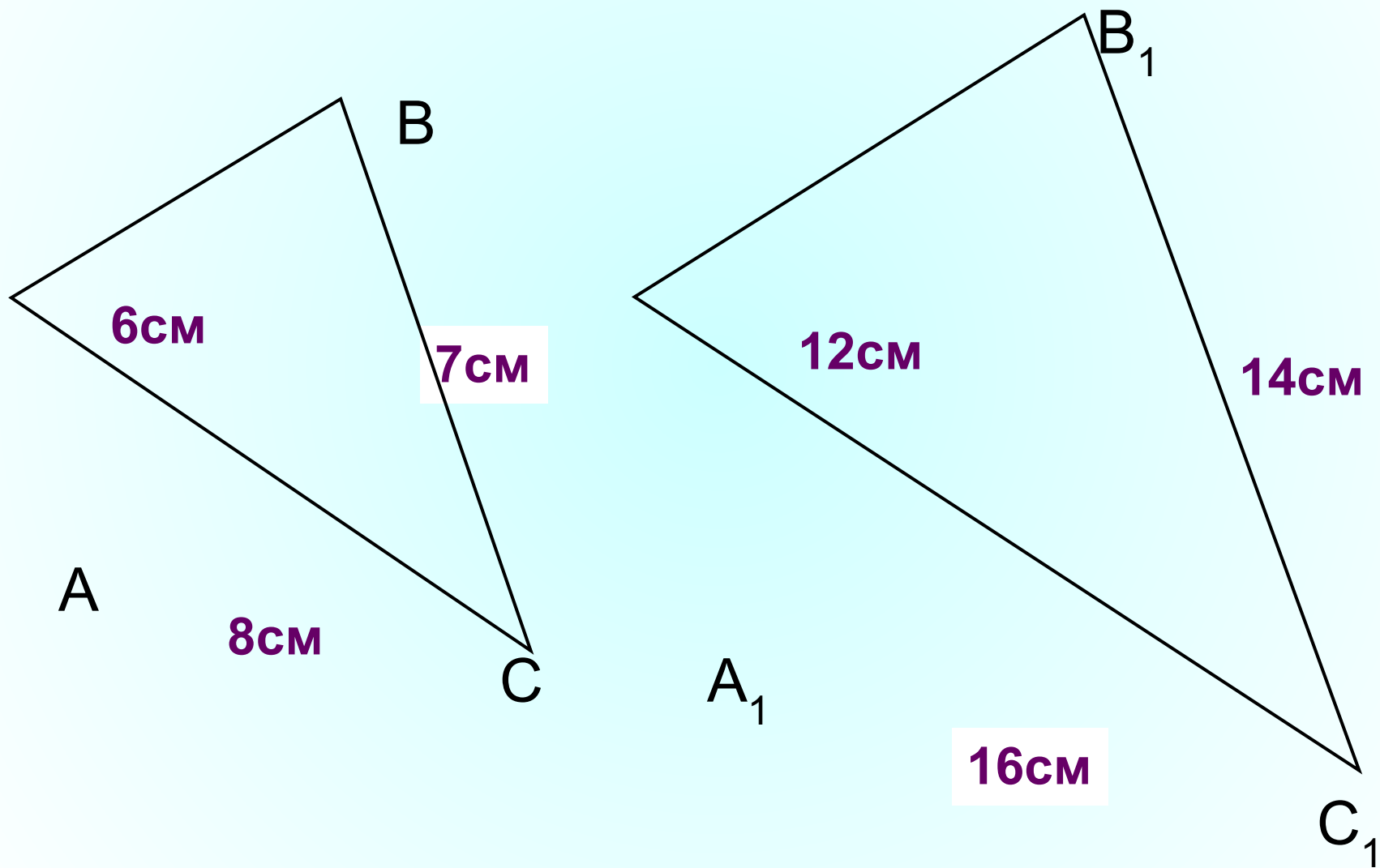

Блиц-опрос

Дано: $\triangle ABC \sim \triangle A_1B_1C_1$

$$P_{A_1B_1C_1} = 105 \text{ см}$$

Найдите: x, y, z .

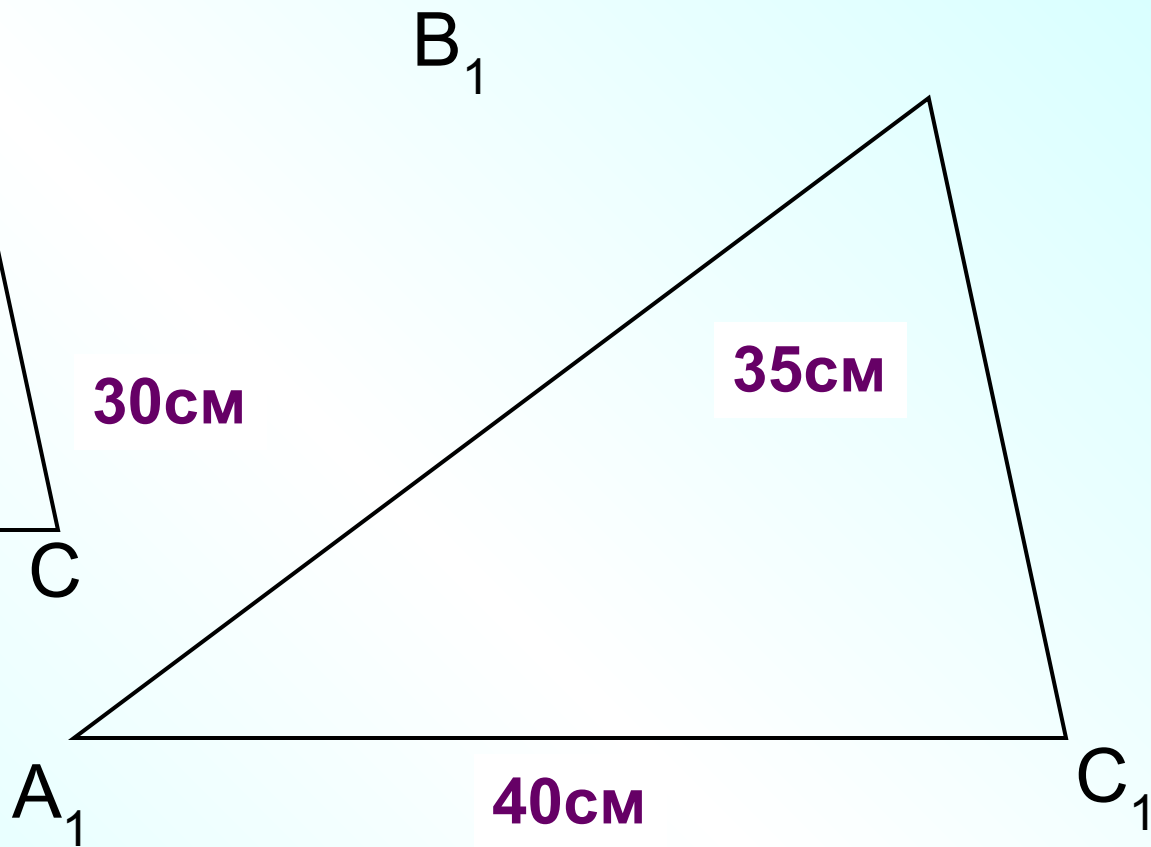
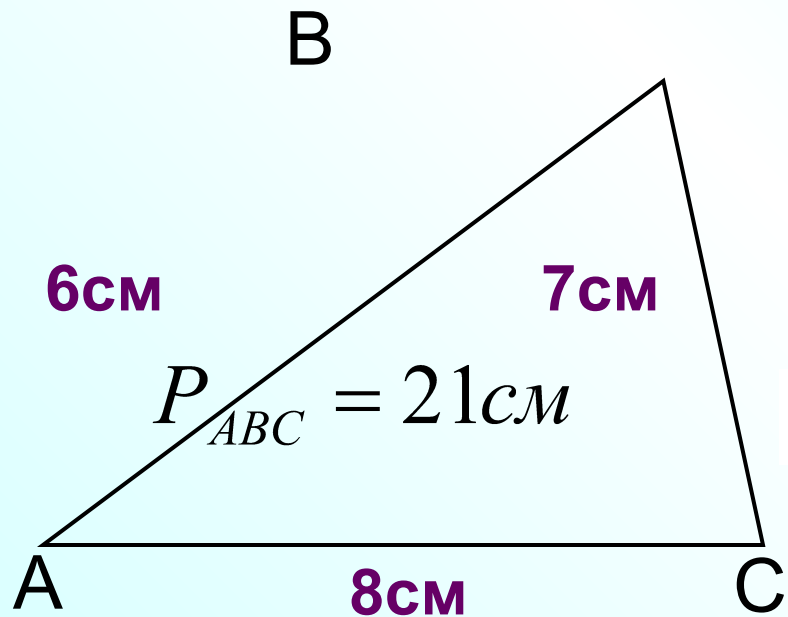

$$\frac{P_{A_1B_1C_1}}{P_{ABC}} = 5$$

Дано: $\triangle ABC \sim \triangle ORV$

$$\frac{AB}{OR} = \frac{BC}{RV} = \frac{AC}{OV}$$

$$\angle C = \angle V$$

$$\angle A = \angle O$$

$$\angle B = \angle R$$

Найти все углы треугольников

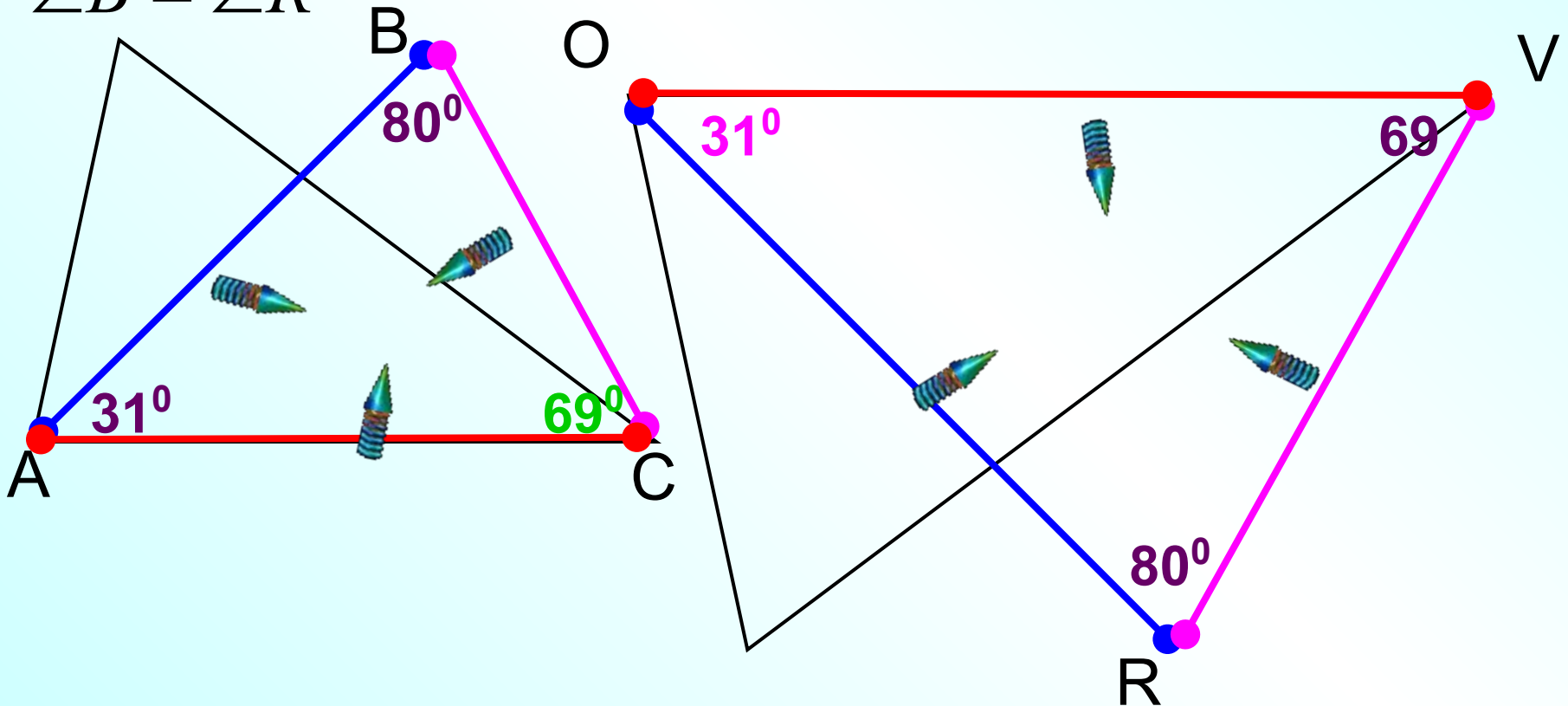

Блиц-опрос

Дано: $\triangle ABC \sim \triangle A_1B_1C_1$

$$c : a : b = 6 : 7 : 8$$

Найдите: x, y, z .

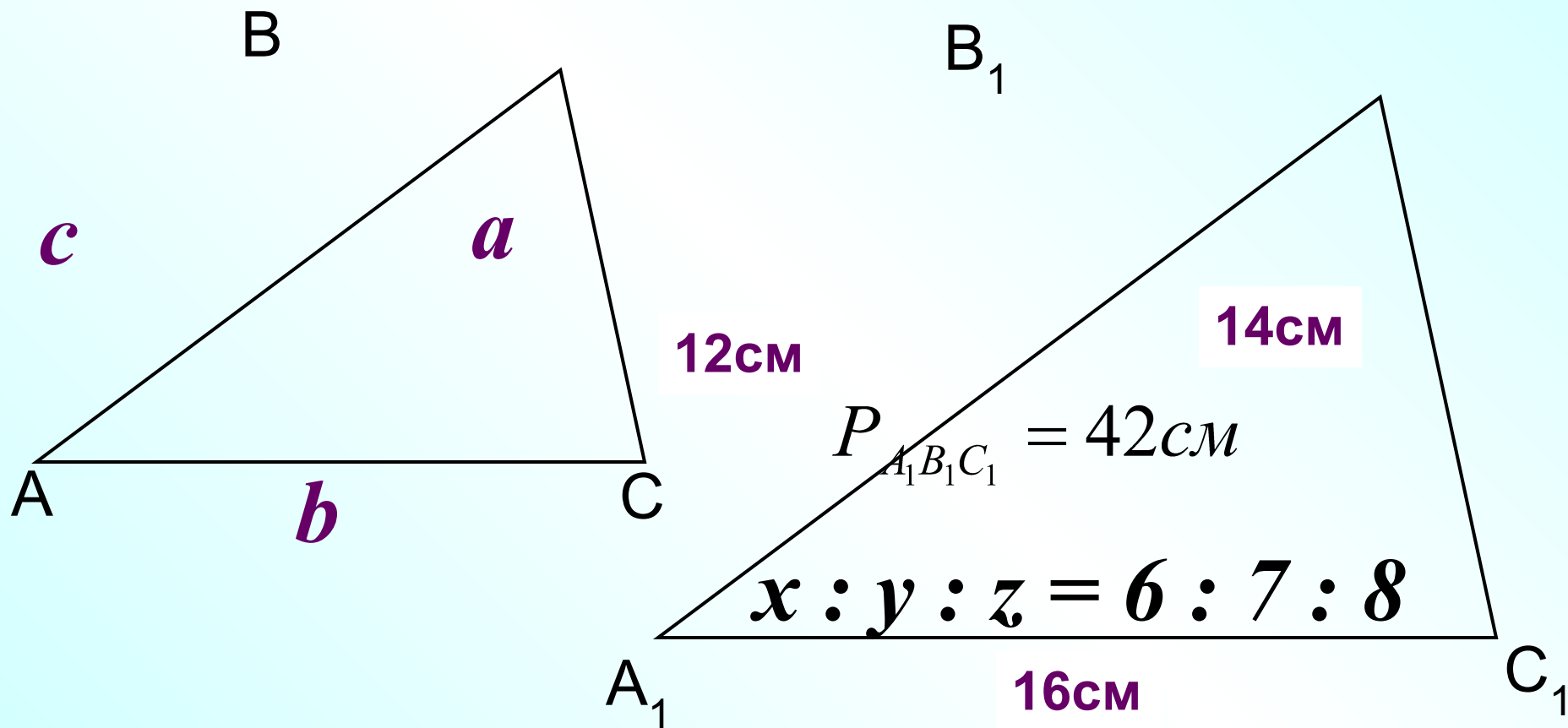

Блиц-опрос

Дано: $\triangle ABC \sim \triangle A_1B_1C_1$

$$c : a : b = 6 : 7 : 8$$

Найдите: x, y .

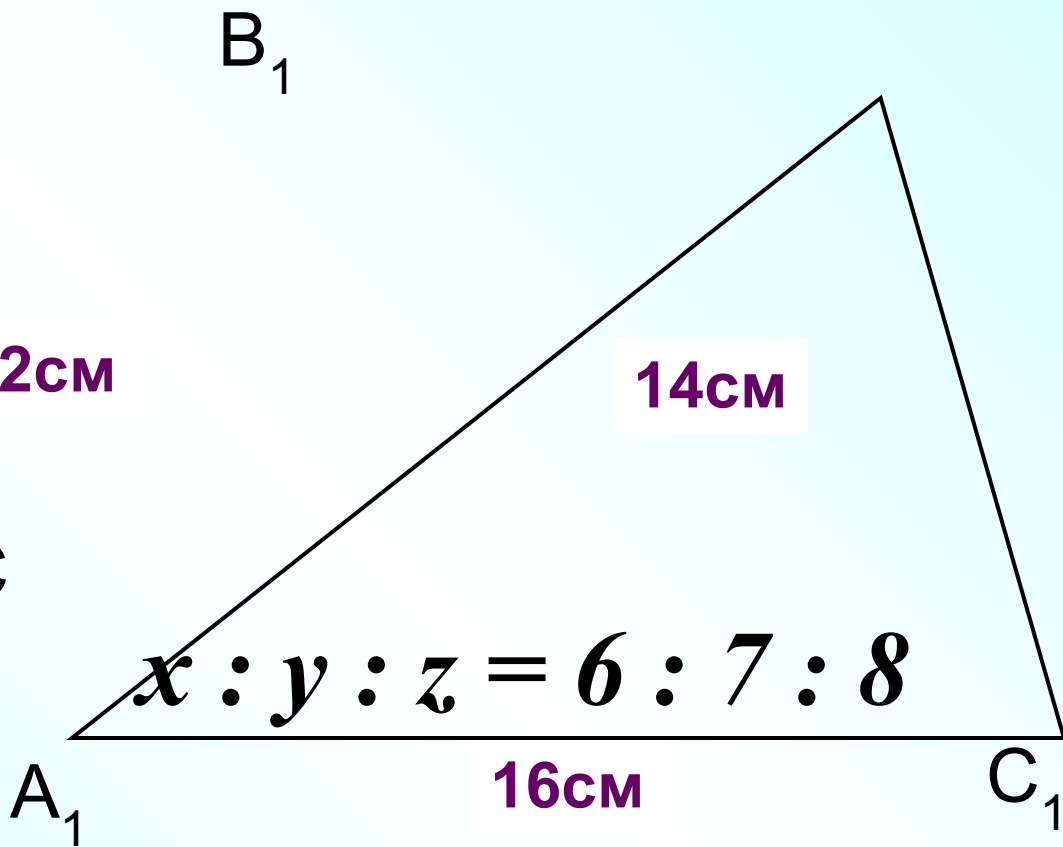
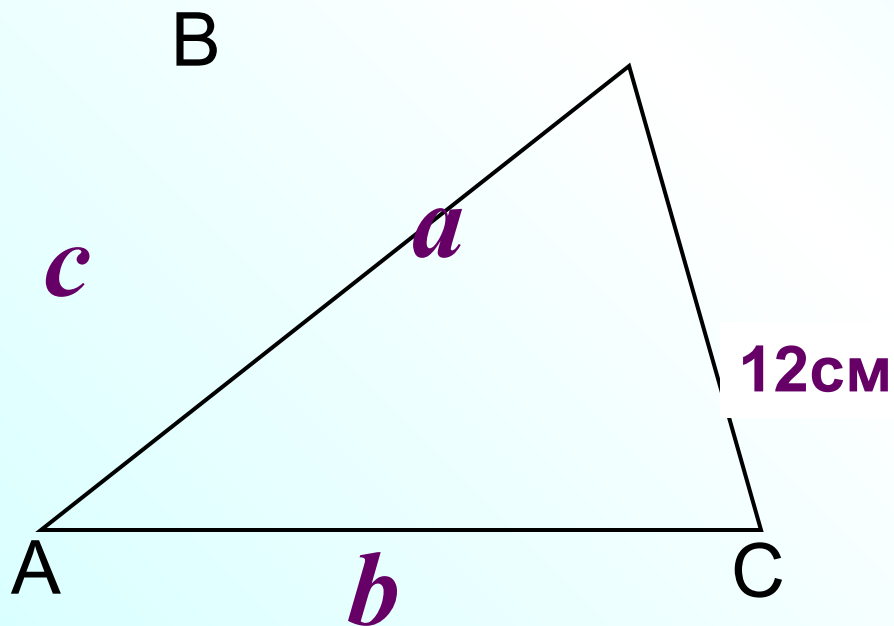

Блиц-опрос

Дано: $\triangle ABC \sim \triangle A_1B_1C_1$

$$c : a : b = 6 : 7 : 8$$

$$y - x = 4 \text{ см}$$

Найдите: x, y .

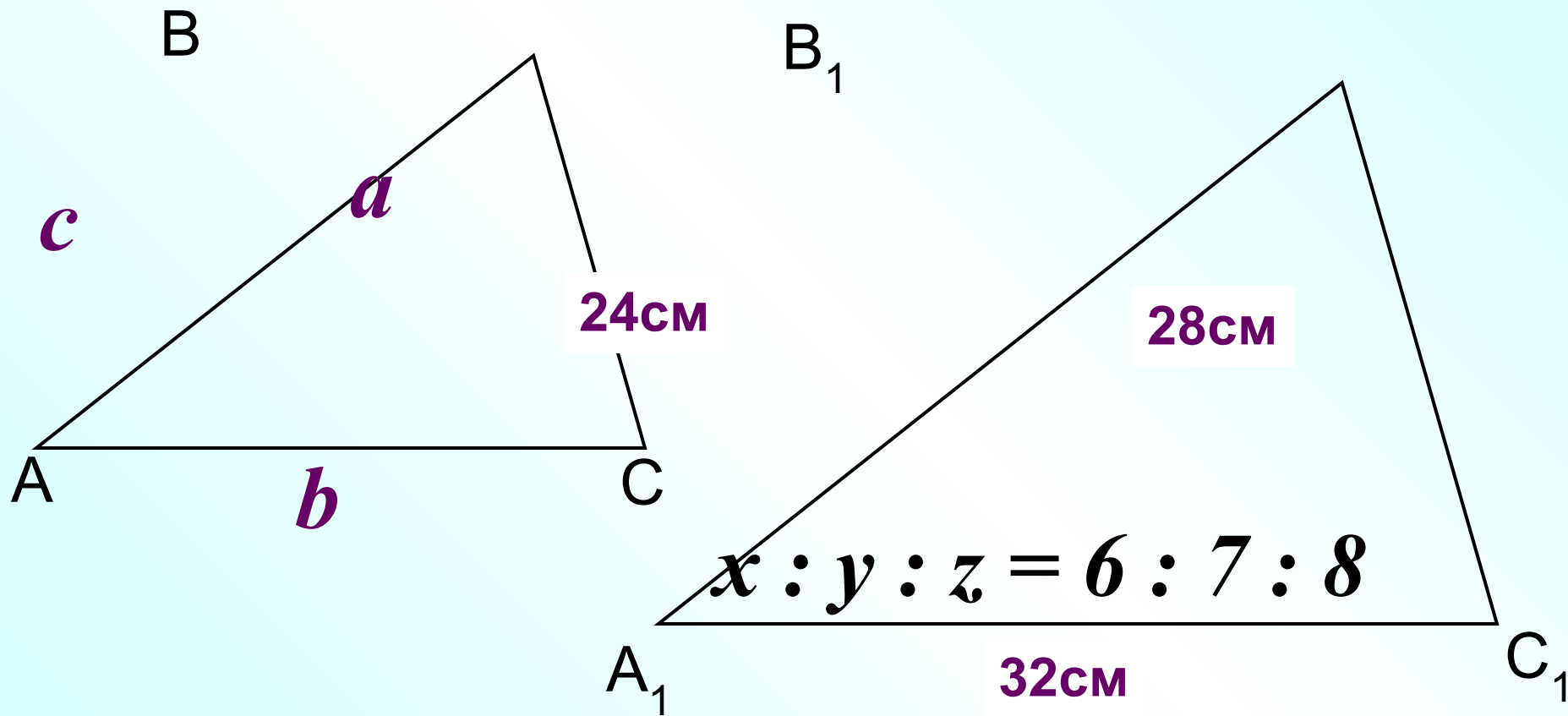

Блиц-опрос

Дано: $\triangle ABC \sim \triangle A_1B_1C_1$

$$c : a : b = 6 : 7 : 8$$

$$x + y = 70 \text{ см}$$

Найдите: x , y .

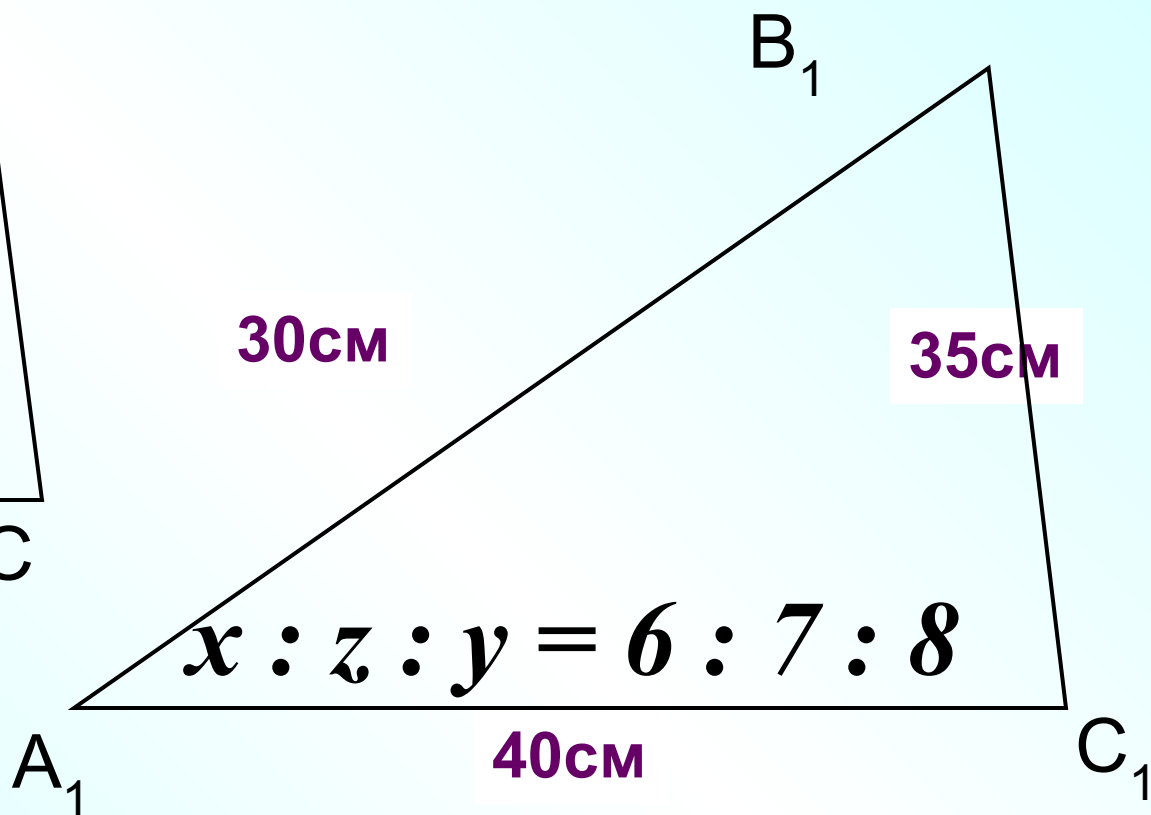
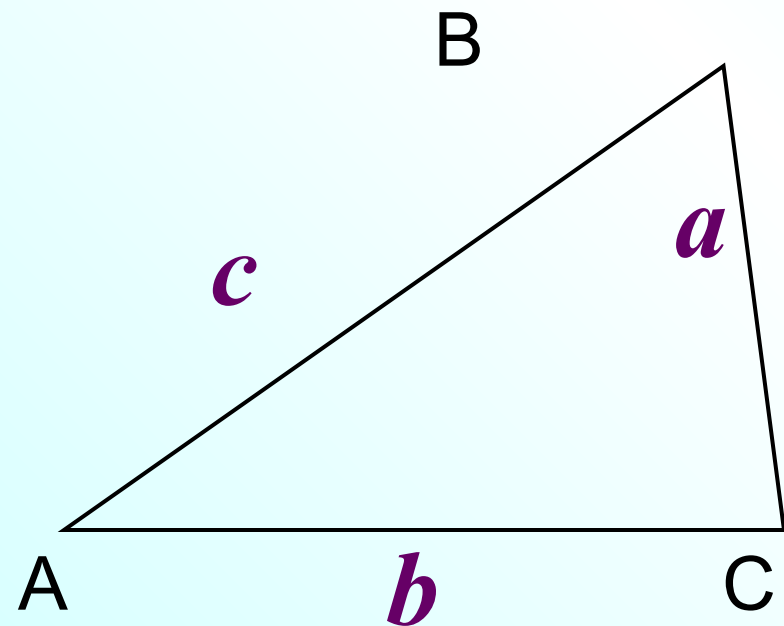

Домашнее задание

П. 56-58.

Найти расстояния от школы до
прямой используя
географическую карту,
движение осуществлять строго
по улицам.