



П р и з м а

Определение призмы:

Призма – многогранник, составленный из 2 равных многоугольников, расположенных в параллельных плоскостях и n параллелограммов

Основания призмы – равные многоугольники, расположенные в параллельных плоскостях

Боковые грани – параллелограммы

Боковые рёбра – отрезки, соединяющие соответствующие вершины оснований

Высота – перпендикуляр, проведённый из какой-нибудь точки одного основания к плоскости другого основания

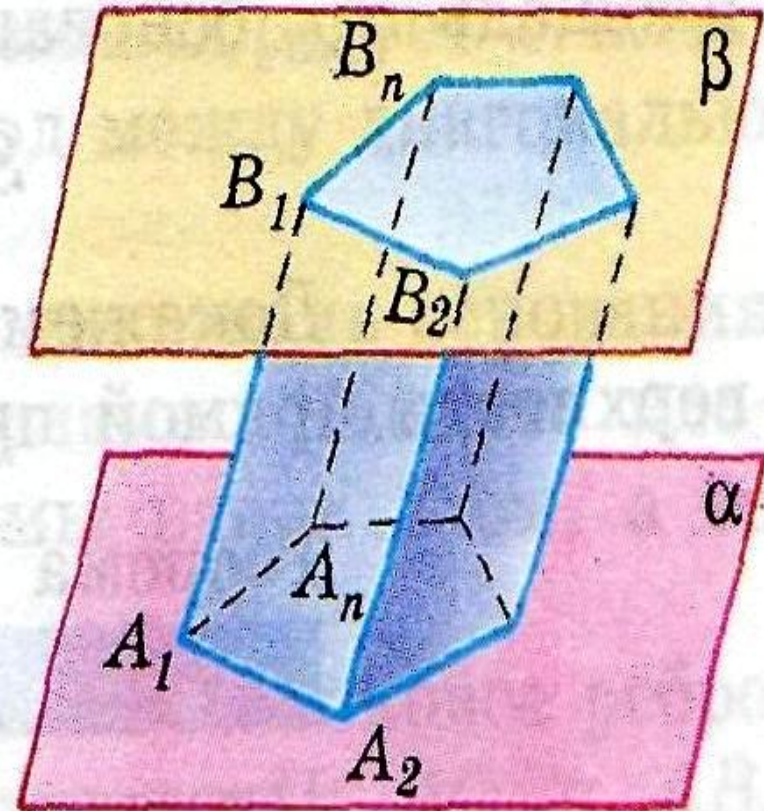

Определение призмы:

$A_1A_2\dots A_nB_1B_2B_n$ – *призма*

Многоугольники $A_1A_2\dots A_n$
и $B_1B_2\dots B_n$ – *основания*
призмы

Параллелограммы
 $A_1A_2B_2B_1, A_1A_2B_2B_1, \dots$
 $A_nA_1B_1B_n$ – *боковые*
грани

Отрезки $A_1B_1,$
 $A_2B_2\dots A_nB_n$ – *боковые*
ребра призмы

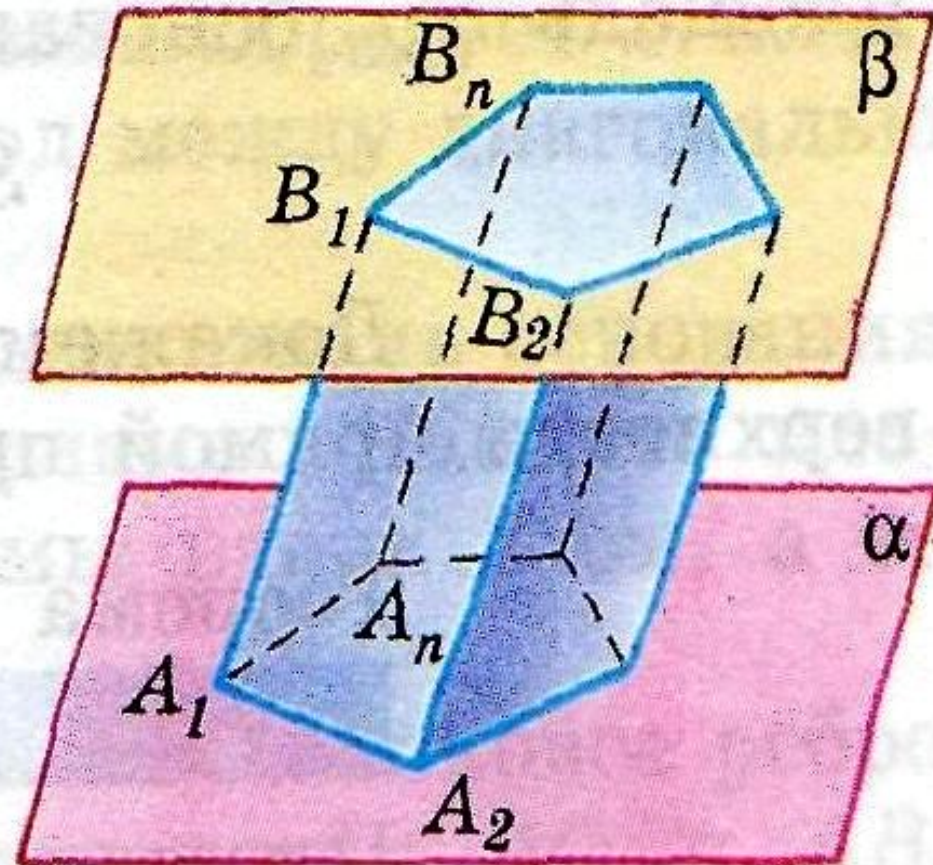

ПРИЗМ

- **Прямая-** призма, боковые рёбра которой перпендикулярны к основаниям
- **Правильная** – призма, основания которой правильные многоугольники
- **Наклонная** призма

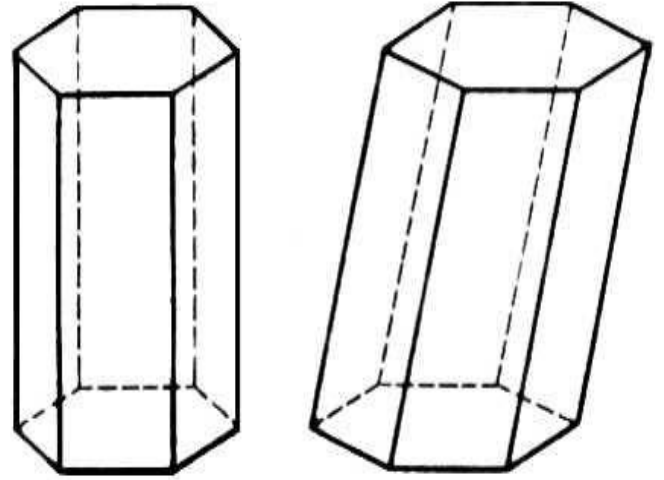

- **У правильной призмы:**

1. Боковые грани – равные прямоугольники
2. Высота равна боковому ребру

У призмы число углов основания равно числу параллелограммов

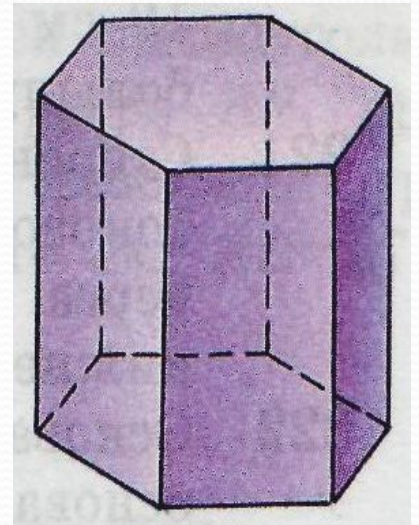

призмы

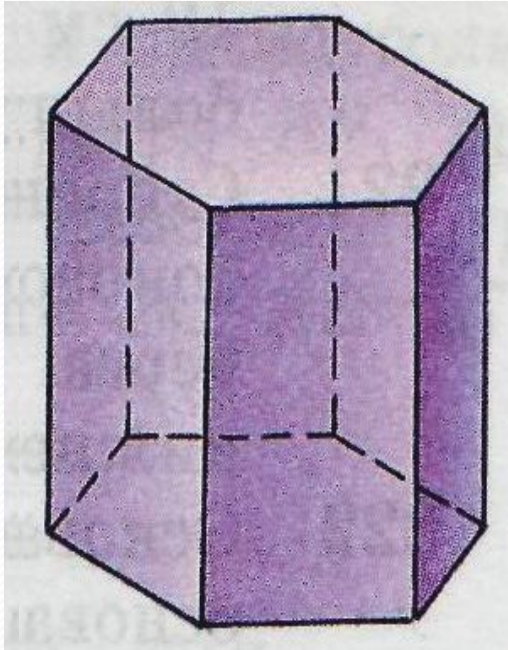

**Шестиугольная
призма**

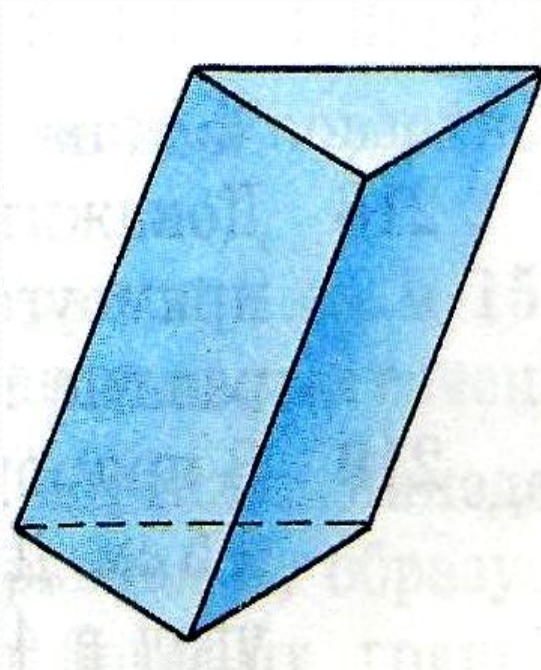

**Треугольная
призма**

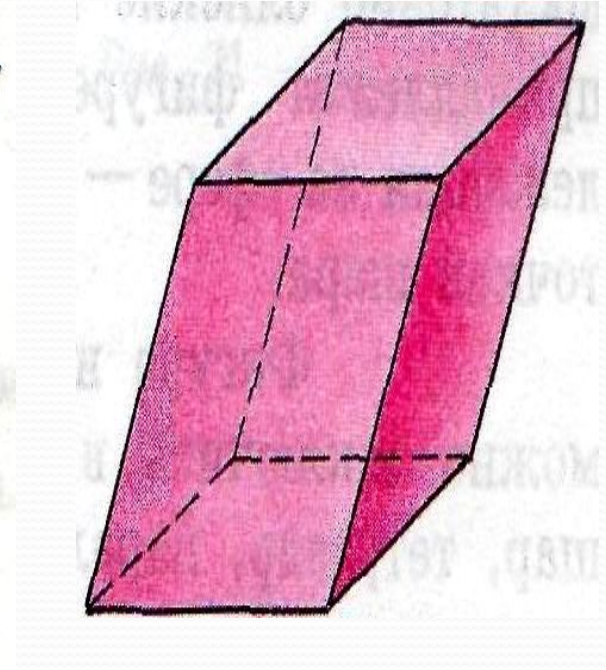

**Четырехугольная
призма**

**Площадь полной
поверхности призмы –
сумма площадей всех её граней**

$$S_{\text{полн}} = S_{\text{бок}} + 2S_{\text{осн}}.$$

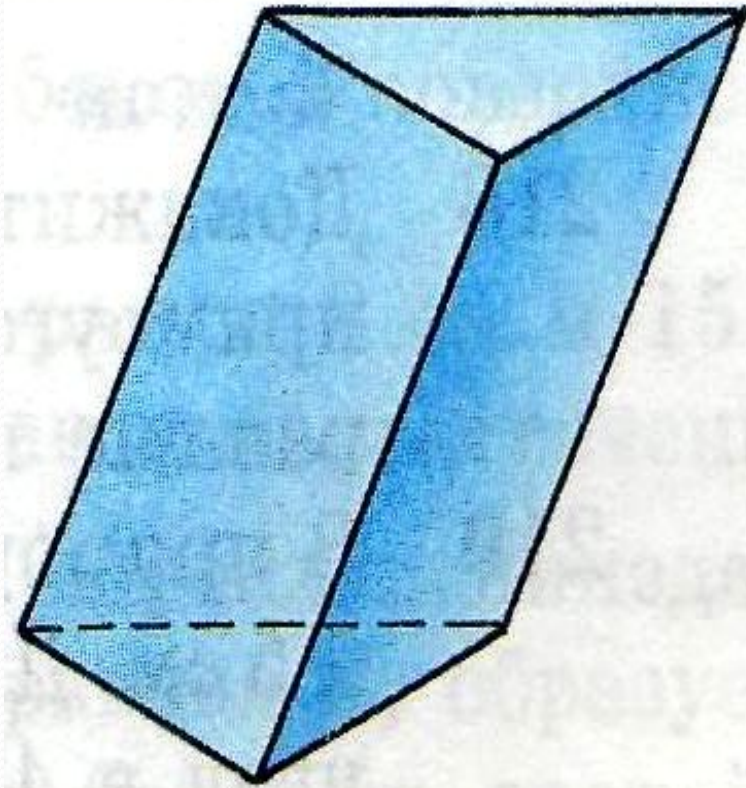

Площадь боковой поверхности призмы
– сумма площадей её боковых граней

Теорема

**Площадь боковой
поверхности прямой
призмы равна
произведению периметра
основания на высоту
призмы.**

