



МИРОВАЯ ХУДОЖЕСТВЕННАЯ КУЛЬТУРА

ПРЕПОДАВАТЕЛЬ: УРАЗОВА ЮЛИЯ ЕВГЕНЬЕВНА

2016-2017 уч.г.

КУЛЬТУРА

ДУХОВНАЯ

МАТЕРИАЛЬНАЯ

Познание, Нравственность, Право, Религия
Воспитание и просвещение, Философия
Этика, Эстетика, Наука, Литература, Мифология,
ИСКУССТВО (≈) ХУДОЖЕСТВЕННАЯ КУЛЬТУРА

Виды искусства

ПРОСТРАНСТВЕННЫЕ

Скульптура
Архитектура
Живопись
Графика
Декоративно-
прикладное искусство
Художественная
фотография и т.д.

ВРЕМЕННЫЕ

Литература
Танец
Музыка
Кино(синт.)
Театр(синт.)
Цирк(синт.)
Телевидение(синт.) и т.д.

В каждом виде искусства выделяются жанры

Во всех видах искусства и жанрах создаются произведения художественные
(часть из которых - ШЕДЕВРЫ)
(зерно произведения -Художественный образ)

Культура

- особая форма человеческой жизнедеятельности, сложившаяся в процессе активного освоения человеком окружающей природы для удовлетворения своих потребностей.
- Рим – воспитанность, просвещенность.

В настоящее время:

- Совокупность достижений человечества во всех сферах его жизнедеятельности;
- Высокий уровень развития какого-либо вида человеческой деятельности;
- Современный уровень развития образования, просвещения в историческом развитии какого-либо общества;
- Определенная совокупность передаваемых из поколения в поколение символов, идей, ценностей, обычаев, традиций, норм и правил поведения, посредством которых люди организуют свою совместную жизнь и т.д.

Духовная культура — это система знаний и мировоззренческих идей, присущих конкретному культурно-историческому единству или человечеству в целом.

Понятие «духовной культуры» восходит к историко-философским идеям немецкого философа, лингвиста и государственного деятеля Вильгельма фон Гумбольдта. Согласно выработанной им теории исторического познания, всемирная история есть результат деятельности духовной силы, лежащей за пределами познания, которая проявляет себя через творческие способности и личные усилия отдельных индивидов. Плоды этого сотворчества составляют духовную культуру человечества.

Духовная культура возникает благодаря тому, что человек не ограничивает себя лишь чувственно-внешним опытом и не отводит ему преимущественного значения, а признает основным и руководящим духовный опыт, из которого он живет, любит, верит и оценивает все вещи. Этим внутренним духовным опытом человек определяет смысл и высшую цель внешнего, чувственного опыта.

Духовная культура - сфера человеческой деятельности, охватывающая различные стороны духовной жизни человека и общества. Духовная культура включает в себя формы общественного сознания и их воплощение в литературные, архитектурные и другие памятники человеческой деятельности.

Материальная культура

Термин «материальная культура» подразумевает, во-первых, значимость всех физических объектов среды для народа определенной культуры, а во-вторых, — **комплекс артефактов (технокомплекс), типичных для данной социокультуры** и являющихся существенной частью её культурной идентичности. Люди в массе своей относятся к материальным объектам так, как принято в их культуре, и исследователи материальной культуры изучают связь между найденными объектами и их значением для носителей данной культуры. В этом смысле материальная культура сравнима с языком, то есть вербальной культурой; и то, и другое — культурные феномены. Археологи пытаются воссоздать общую культуру древних сообществ, делая выводы о менее постоянных культурных особенностях на основании изучения остатков материальной культуры.

Искусство – вид духовного освоения действительности общественным человеком, имеющий целью формирования и развития его способности творчески преобразовывать окружающий мир и самого себя по законам красоты.

Искусство – особая форма общественного сознания и человеческой деятельности, представляющая собой отражение действительности в художественных образах

- составная часть духовной культуры человечества, специфический род духовного освоения действительности и воспроизведения образно-символического содержания
- совокупность различных видов художественного творчества

Художественная культура – совокупность художественных ценностей, а так же исторически определенная система их воспроизводства и функционирования в обществе.

КЛАССИФИКАЦИЯ ВИДОВ ИСКУССТВ

- **Пространственные** или пластические виды искусств (художественный образ не меняется).

Для этой группы искусств существенным является пространственное построение в раскрытии художественного образа - Изобразительное искусство (живопись, скульптура, графика), Декоративно-прикладное искусство, Архитектура, Фотография.

- **Временные** или динамические виды искусств (художественный образ меняется, развивается).

В них ключевое значение приобретает развертывающаяся во времени композиция - Музыка, Литература, Хореография.

- **Пространственно-временные** виды, которые называются также **синтетическими** (слияние выразительных средств разл. видов искусств) или зрелищными искусствами – Театральное искусство, Киноискусство.

Художественный образ

- обобщенное художественное отражение действительности, облеченное в форму конкретного индивидуального явления (возникает в момент соприкосновения)
- явление, творчески созданное артистом, художником, писателем. Объективен в той мере, в которой отражает действительность. Субъективен в неоднозначности восприятия.

Жанр

- особый вид художественного произведения в рамках какого-либо вида искусства, отличающийся своей особой структурой, содержанием или стилем. Принципы выделения жанров специфичны для каждой области художественного творчества. Каждому жанру присущи определенные, характерные только для него., средства художественной выразительности. Становление жанров связано с накоплением и развитием средств, навыков, традиций каждого жанра.

Произведение художественное – продукт художественного

творчества, в котором в чувственно-материальной форме

воплощен духовно-содержательный замысел его создателя –

художника и который отвечает определенным критериям

эстетической ценности.

Шедевр – это совпадение

- Значимости содержания
- Красоты формы
- Правдивости

Шедевр- любое образцовое произведение искусства, высшее

достижение мастерства, независимо от времени его изготовления.

Синтез искусств (греч. – соединении, сочетание) – органическое единство

художественных средств и образных элементов различных искусств, в котором воплощается универсальная способность человека эстетически осваивать мир. Синтез искусств реализуется в едином художественном образе или системе образов, объединенных единством замысла, стиля, исполнения, но созданных по законам различных видов искусств. В истории мирового искусства сложились три основные формы синтеза искусств, пришедшие на смену синкретизму народного искусства и четко разграниченной системе видов искусства, возникшей в древности.

1. Синтез пластических искусств. Его основу составляет архитектурное сооружение, дополняемое произведениями скульптуры, живописи, декоративного искусства, которые отвечают определенному художественно-архитектурному решению. Архитектура организует наружное пространство. Сочетаемые с архитектурой, скульптура, живопись, декоративное искусство организуют внутренне пространство (интерьер) и помогают установить образное единство между ним и внешней средой; между природой, в которую «вписано» сооружение, и помещением (жилище, парк, храм), в которое «вписан» человек. Синтезируемые искусства в данном случае сохраняют свое относительно самостоятельное образное значение. Синтез достигается здесь благодаря единому замыслу и стилю. При этом не возникает явления, которое принято называть синтетическим искусством (театр, хореография, эстрадное искусство, цирк, кино, телевидение. Основа – действие, игра актера). Примером указанного синтеза могут служить средневековые соборы, архитектурный комплекс 17-18 вв.

2. Театральный синтез искусств.

3. Кинематографический синтез искусств.

ДОМАШНЕЕ ЗАДАНИЕ

ВИД ИСКУССТВА	ОПРЕДЕЛЕНИЕ	ПРОИСХОЖДЕНИЕ	ЖАНРЫ	ВЫРАЗИТ. СРЕДСТВА	МАТЕРИАЛЫ	ПРИМЕРЫ (С ИЛЛЮСТРАЦИЯМИ)
Живопись						
Скульптура						
Архитектура						
Графика						
Декоративно-прикладное искусство						
Художественная фотография						
Музыка					-	
Литература					-	
Хореография					-	
Театр					-	
Кино					-	
Цирк					-	

Стиль

- структурное единство образной системы и приемов художественного выражения, порождаемое живой практикой развития различных видов искусств. Понятие стиль употребляется для характеристики крупной эпохи в развитии искусства, различных художественных направлений и индивидуальной манеры художника. В разные исторические периоды стиль специфично осуществляется в отдельных видах искусства, в большей или меньшей степени проявляя свои типичные признаки во взаимоотношении содержания и формы в искусстве.
- исторически сложившаяся совокупность художественных принципов, выразительных средств и приемов, характерных для творчества мастеров, работающих в различных видах и жанрах искусства. Эта совокупность порождает более или менее устойчивую и единообразную систему художественных форм. Определяющими при этом являются структура образа и художественная форма.

СТИЛЬ

- ЭПОХАЛЬНЫЙ (ИСТОРИЧЕСКИЙ)
- НАЦИОНАЛЬНЫЙ
- ИНДИВИДУАЛЬНЫЙ (авторский, исполнительский)

+Течения, направления

ДОМАШНЕЕ ЗАДАНИЕ

Наименование стиля/течения	Временные рамки, страны	Определение	Основные отличительные черты (общие и в разных видах искусства)	Представители в разных видах искусства и их произведения	Иллюстрации
Античность					
Средневековье (романский и готика)					
Возрождение					
Барокко					
Классицизм					
Рококо					
Реализм					
Романтизм					
Импрессионизм					
Постимпрессионизм					
Модернизм					

ПЕРИОДИЗАЦИЯ КУЛЬТУРНО-ИСТОРИЧЕСКОГО ПРОЦЕССА

1. КУЛЬТУРА ДРЕВНЕГО МИРА

- 1.1. Первобытная культура (40-35 тыс. лет до н.э. - 5-4 тыс. до н.э.)
- 1.2. Культура древневосточных цивилизаций (5-4 тыс. до н.э. – 4 в. до н.э.)
- 1.3. Культура античности (3 тыс. до н.э. – 5 в. н.э.)

2. КУЛЬТУРА СРЕДНИХ ВЕКОВ (5 в. – рубеж 16-17 вв.)

3. КУЛЬТУРА НОВОГО ВРЕМЕНИ (рубеж 16-17 вв. – рубеж 19-20 вв.)

4. КУЛЬТУРА НОВЕЙШЕГО ВРЕМЕНИ (с начала 20 века)

МАТЕРИАЛЬНАЯ КУЛЬТУРА ПЕРВОБЫТНОГО ОБЩЕСТВА

Средний палеолит (100-40 тыс. л. до н.э.)

- Искусственное добывание огня// Составные орудия// Собирачество и охота

Верхний палеолит (40-13 тыс. л. до н.э.)

- Основы ткацкого производства (плетение)// Осветительные устройства (плошки с жиром и фитилем)// Средства передвижения по воде (связки тростника и камыша)// Первые лодки

Мезолит (13-6 тыс. л. до н.э.)

- Лук и стрелы, рыболовство// Приручение диких животных (собаки, овцы, козы, крупный рогатый скот)// Собирачество + возделывание земли// Оседлый образ жизни

Неолит (6-4 тыс. л. до н.э.)

- Обработка камня// Керамические изделия// Ткацкое производство// Скотоводство и земледелие// Скотоводческие племена (1е разделение труда)

Энеолит (4-3- тыс. л. до н.э.)

- Медь (орудия труда, оружие)//Отделение ремесла от земледелия

ДУХОВНАЯ КУЛЬТУРА ПЕРВОБЫТНОГО ОБЩЕСТВА

ПЕРВОБЫТНАЯ МОРАЛЬ

- Система табу: Запрет на брак внутри рода. Неприкосновенность тотема, отца, вождя, жреца.
- Объекты поклонения:

Силы природы

Тотемы (животные и растения, в кровнородственную связь с которым верил человек),

Фетиши (неодушевленные предметы, наделенные сверхъестественными свойствами),

Предки, Старейшины

ПЕРВОБЫТНАЯ РЕЛИГИЯ

- Тотемизм, фетишизм, анимизм (веру в существование души у всего живого; одушевление неодушевленного, сил природы и т.д.), МАГИЯ (вера в колдовство)

ПЕРВОБЫТНОЕ ИСКУССТВО

- Ритуальный танец → хореография
- Мелкая пластика → скульптура
- Наскальное изображение → графика, живопись
- Древнейшие формы мифологического творчества → литература
- Обрядовое действо → театр

БИЗОН.

РОСПИСЬ ПЕЩЕРЫ АЛЬТАМИРА.

ВЕРХНИЙ ПАЛЕОЛИТ. (занести в список худ.произведений)



ЖЕНСКАЯ СТАТУЭТКА ИЗ ВИЛЛЕНДОРФА.
ВЕРХНИЙ ПАЛЕОЛИТ. *(занести в список худ.произведений)*

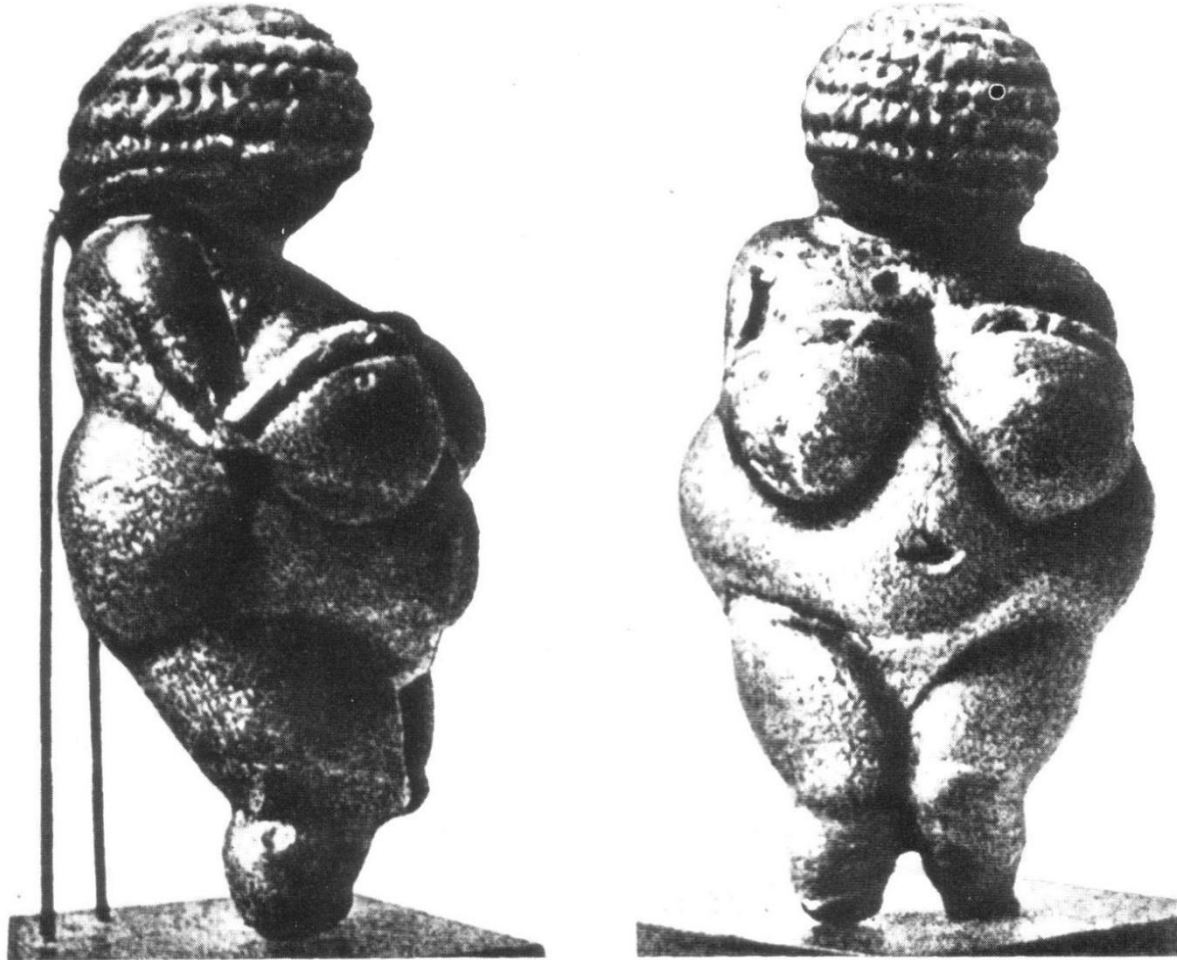

**РАСПИСНОЙ СОСУД.
ПОЗДНИЙ ЭНЕОЛИТ**

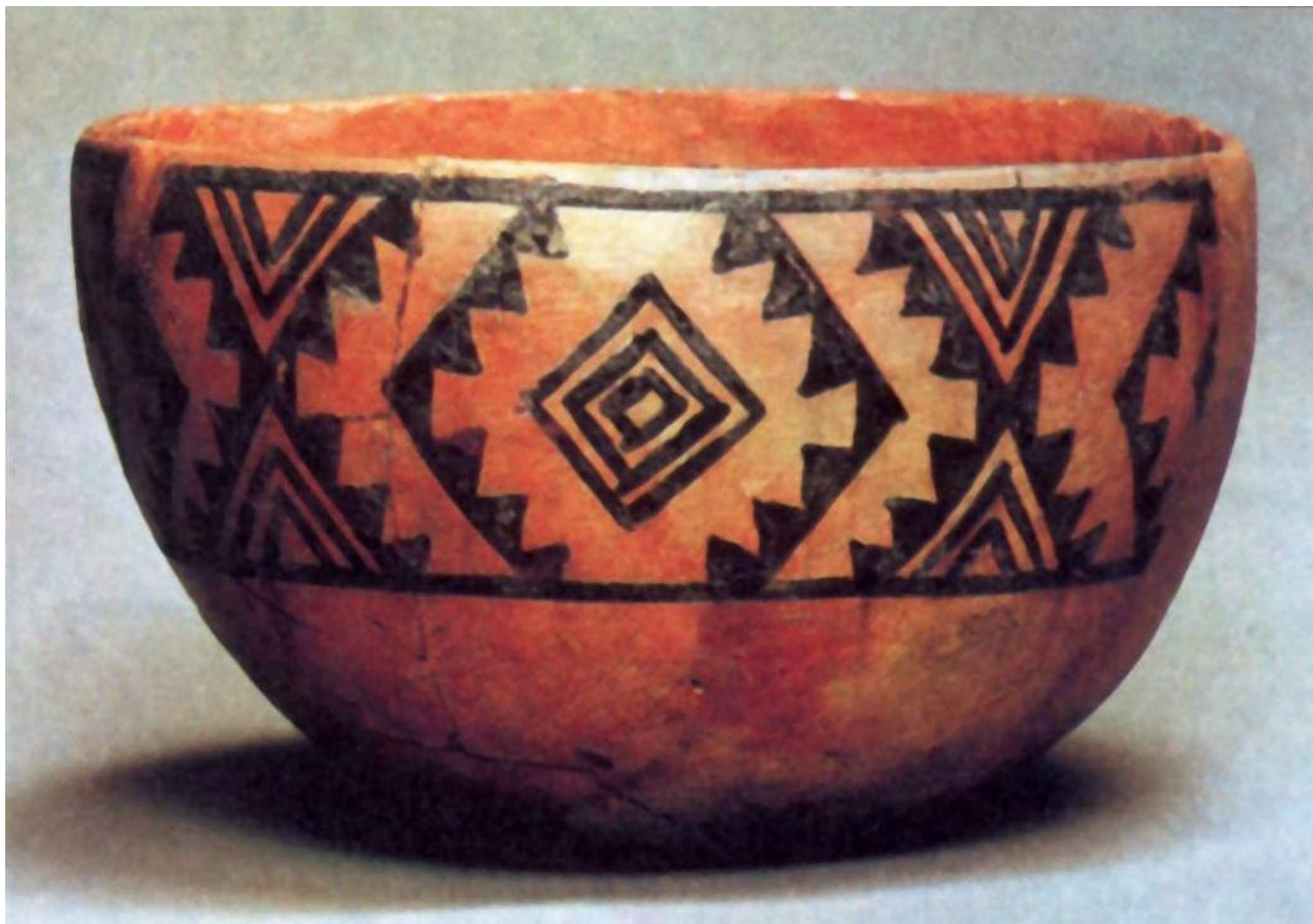

ЖЕНЩИНЫ С ДЕТЬМИ. ФРАГМЕНТ НАСКАЛЬНОЙ РОСПИСИ



ОХОТА НА ОЛЕНЕЙ.

НЕОЛИТ

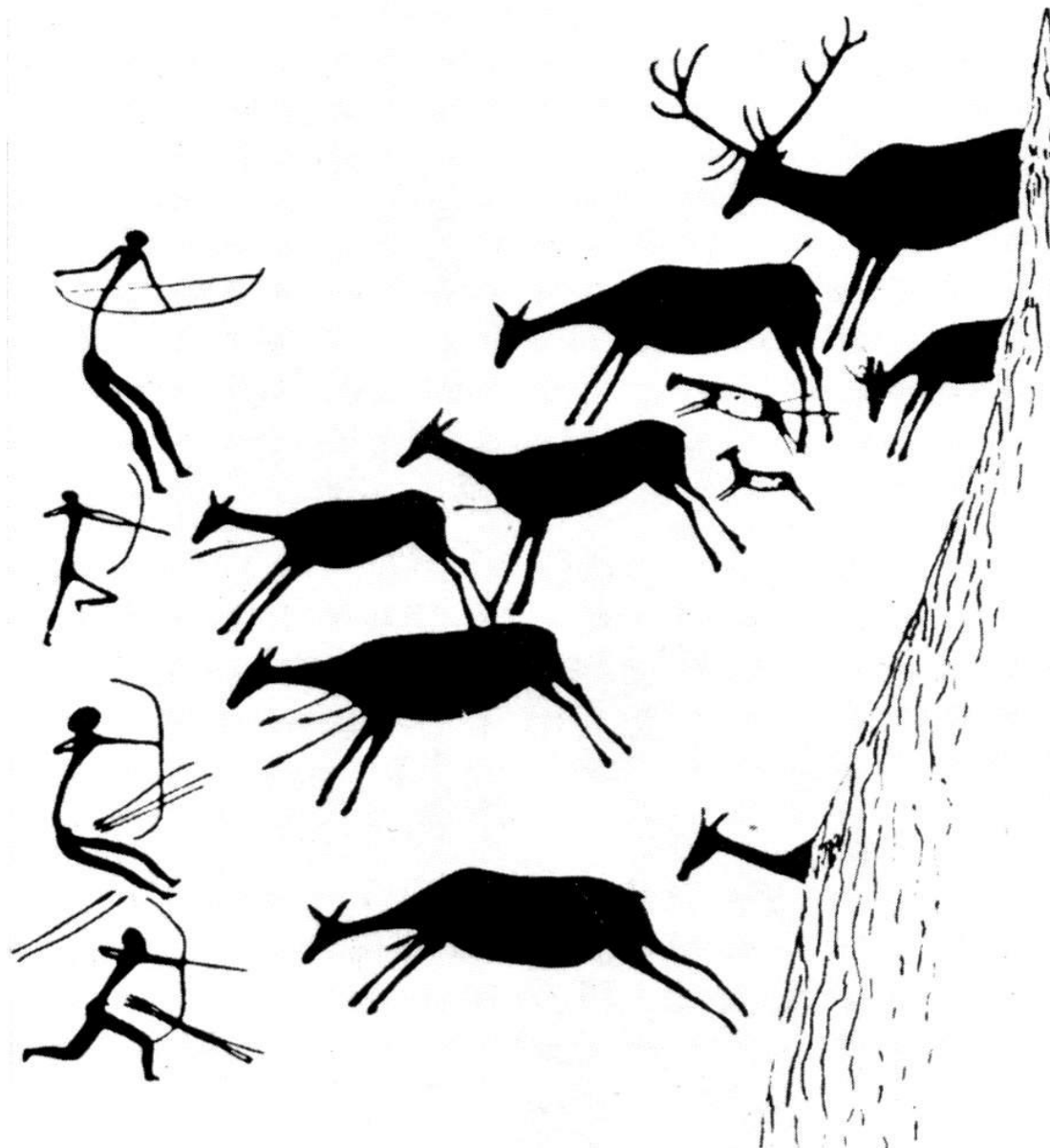



КУЛЬТУРА ДРЕВНЕГО ЕГИПТА

КУЛЬТУРА ДРЕВНЕГО ЕГИПТА

Культура Преддинастического периода	4 тыс. до н.э. – 3 тыс. до н.э.
Культура Раннего царства (1-2 династия фараонов)	30-28 вв. до н.э.
Культура Древнего царства (3-4 династия фараонов)	28-23 вв. до н.э.
Культура Среднего царства (11-13 династия фараонов)	22-18 вв. до н.э.
Культура Нового царства (18-20 династия фараонов)	16-11 вв. до н.э.
Культура Позднего периода (25-30 династия фараонов)	Рубеж 11-10 вв.- 6 в. до н.э.



Расположение в долине и дельте Нила

Преддинастический период + 30 династий фараонов

Религия – политеизм (многобожие)

Культы: заупокойный (мумификация, пирамиды и т.д.),
фараона, животных, солнца

Зооморфные и антропоморфные изображения богов

Канон в искусстве (изображение фараона больше других
людей, статичность, в живописи изображение
одновременно в двух плоскостях и т.д.)

Преддинастический период

- Переход от охоты, собирательства и рыболовства к скотоводству и земледелию – появление новых орудий труда, новой социальной организации (территориальная община) – появление государственных образований (20 на севере, 22 на юге)
- Конец IV тыс. до н.э. возникают 2 крупных царства на севере (у царя красная корона, символ - пчела) и юге (у царя белая корона, символ - тростинка)

Раннее царство

- Ирригационное хозяйство
- Каменные и медные орудия труда
- Появление гончарного круга
- Формирование государственного аппарата
- Объединение Египта

Древнее царство

Заупокойный культ (смерть не означает конец, воссоединение души «Ка» с телом, мумификация, каменная или деревянная скульптура-двойник)

Строительство пирамид – гробниц, украшенных рельефами и росписями

Строительство ступенчатой пирамиды для фараона Джосера (архитектор Имхотеп) – высота пирамиды 60 метров

Централизация власти, неограниченная власть фараона, его обожествление

Пирамиды Хуфу (Хеопса) – 146,6 м., 233 м. в основании, Хафра (Хефрена) – 143 м., Менкаура (Микерина) – 70 м.

Большой сфинкс пирамиды Хефрена (длина более 50 метров, высота - 20).

Египет распадается на враждующие области (децентрализация)

ДОМИНАНТЫ ХУДОЖЕСТВЕННОЙ КУЛЬТУРЫ ДРЕВНЕГО ЕГИПТА

Архитектура	Гробницы, Пирамиды, Храмы Обелиски Дворцы, Жилые постройки Городская архитектура
Скульптура	Статуи богов Сфинксы Изваяния фараонов Статуи жрецов, вельмож и писцов Статуэтки-ушебти
Живопись	Рисунки и росписи стен храмов, гробниц Росписи стен дворцов Росписи предметов домашнего обихода

ОСНОВНЫЕ РЕЛИГИОЗНЫЕ КУЛЬТЫ И ИХ ВОПЛОЩЕНИЕ В ИСКУССТВЕ

	Литература	Архитектура	Скульптура	Живопись	ДПИ
Заупокойный	«Книга мертвых»	Пирамида Храм	Ушебти Статуя фараона Рельефы на стенах гробниц	Росписи стен и саркофагов	Предметы быта в гробнице, ювелир. украшения
Фараона	Описания деяний в древних книгах	Пирамида Храм	Статуя фараона Рельефы на стенах храмов, дворцов	Росписи стен	Ювелирные украшения – символы власти (пекторали)
Солнца	Мифы	Храм	Обелиски (стелы)	Символич. изображение в росписи стен	Символика в ювелирных украшениях
Животных	Мифы	Храмы зооморфных божеств	Зооморфные изображения богов, сфинксы	Зооморфные изображения богов	

**ПИРАМИДЫ ХЕОПСА, ХЕФРЕНА, МИКЕРИНА (XXVI в.
до н. э.) в Гизе (занести в список худ.произведений)**



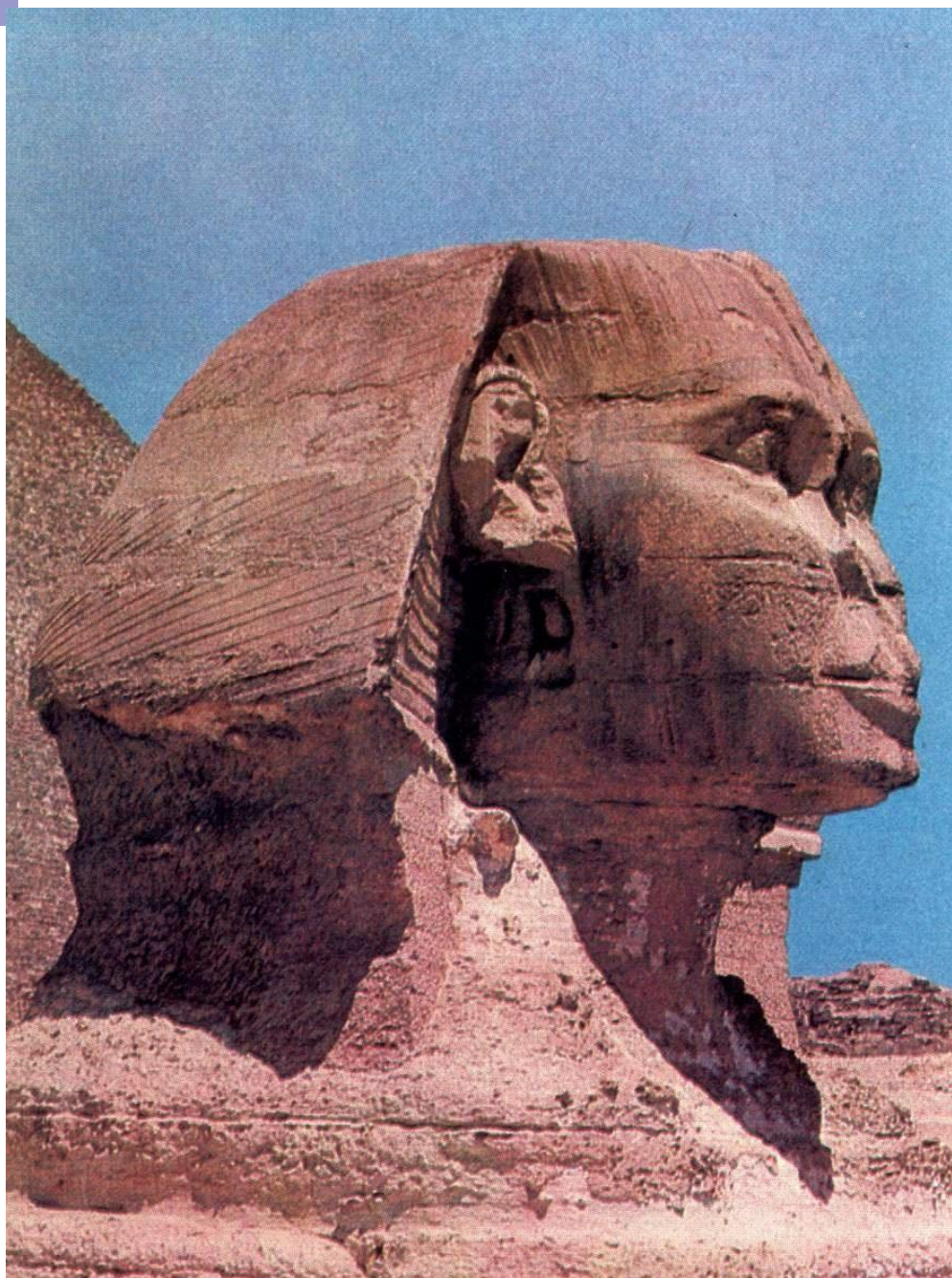

**БОЛЬШОЙ СФИНКС
ПИРАМИДЫ
ХЕФРЕНА (XXVI в.
до н. э.) - занести в
СПИСОК**

**ПОГРЕБАЛЬНАЯ МАСКА
ТУТАНХАМОНА, XIV в. до н.
э.**



**Тутмес. ПОРТРЕТ
НЕФЕРТИТИ, XIV в. до н.э.**

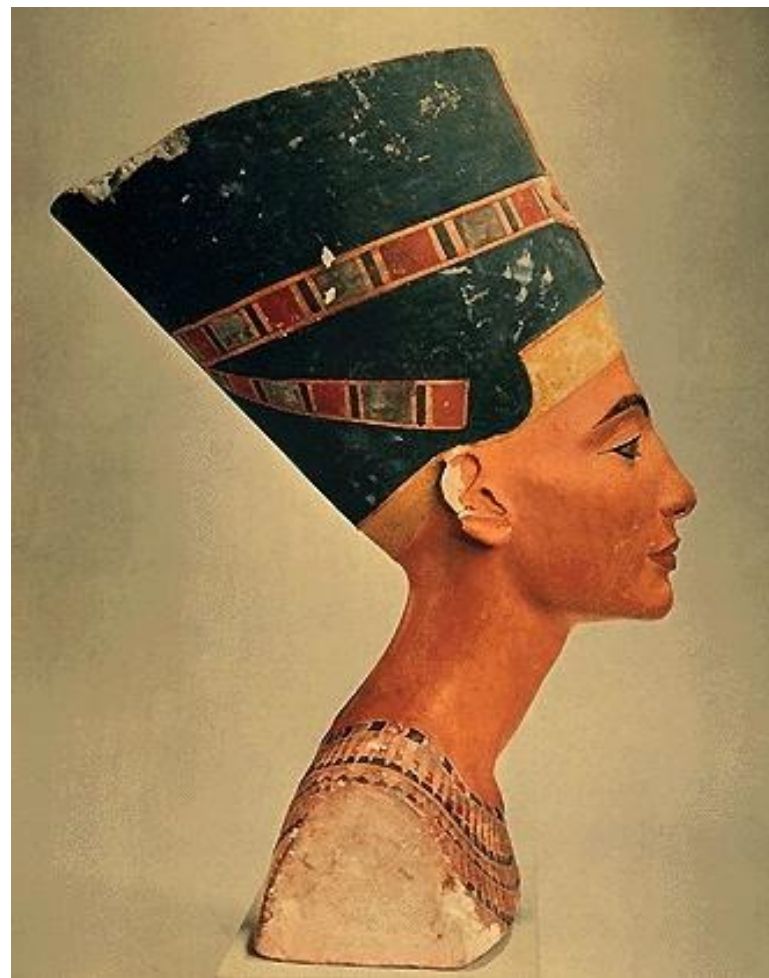

ПОДВЕСКА С ПЕКТОРАЛЬЮ ИЗ ГРОБНИЦЫ

ТУТАНХАМОНА, XIV в. до н.э.



ХРАМ РАМЗЕСА II В АБУ-СИМБЕЛЕ. XIII в. до н. э.





КУЛЬТУРА АНТИЧНОСТИ

ПЕРИОДИЗАЦИЯ

Древняя Греция		Древний Рим	
Конец 3 – 2 тыс. до н.э.	Эгейская (крито-микенская культура)		
11-9 вв. до н.э.	Культура гомеровского периода		
8-6 вв. до н.э.	Культура греческой архаики	7-5 вв. до н.э.	Культура этрусков
5-4- вв. до н.э.	Культура Греции классического периода	4-1 вв. до н.э.	Культура периода Римской республики
Кон.4 – 1 вв. до н.э.	Культура Греции периода эллинизма		
		1-4 вв.	Культура периода Римской империи

КУЛЬТУРНО-ИСТОРИЧЕСКИЕ ДОМИНАНТЫ ДРЕВНЕЙ ГРЕЦИИ

<p>Конец 3 – 2 тыс. до н.э.</p>	<p>Эгейская (крито-микенская культура)</p>	<p>ДВОРЦОВЫЕ АНСАМБЛИ / ГРОБНИЦЫ, украшенные фресками / создание ПАНТЕОНА богов / создание систем ПИСЬМЕННОСТИ / КЕРАМИКА (амфоры, гидрии и т.д.)</p>
<p>11-9 вв. до н.э.</p>	<p>Культура гомеровского периода</p>	<p>Дорийцы завоевали Пелопоннес / Греческая МИФОЛОГИЯ и ЭПОС (миф – выражение представлений греков о мироздании) / ГОНЧАРНОЕ ремесло (вазы с геометрическим орнаментом, статуэтки) Первые ИГРЫ</p>
<p>8-6 вв. до н.э.</p>	<p>Культура греческой архаики</p>	<p>Колонизация / «ПОЛИСЫ» - города-государства Первые философские системы Архитектура – ОРДЕРНАЯ система Скульптура – «КУРОСЫ», «КОРЫ» СОСТЯЗАТЕЛЬНОСТЬ - Олимпийские игры</p>
<p>5-4- вв. до н.э.</p>	<p>Культура Греции классического периода</p>	<p>Возрастание значение Афин / героический характер искусства Архитектура и скульптура – идеальные ПРОПОРЦИИ Театр – ТРАГЕДИЯ (Эсхил, Софокл, Еврипид), КОМЕДИЯ – Аристофан Философские школы (Сократ, Платон, Аристотель)</p>
<p>Кон.4 – 1 вв. до н.э.</p>	<p>Культура Греции периода эллинизма</p>	<p>Завоевания А. Македонского Расцвет науки, архитектуры, скульптуры Грандиозность (Фаросский маяк, Колосс Родосский) г.Александрия – средоточие наук и искусств</p>



Кносский дворец
2 тыс. до н.э.



Поликлет Театр в Эпидавре 4 в. до н.э.

Дорический ордер

Ионический ордер

Коринфский ордер

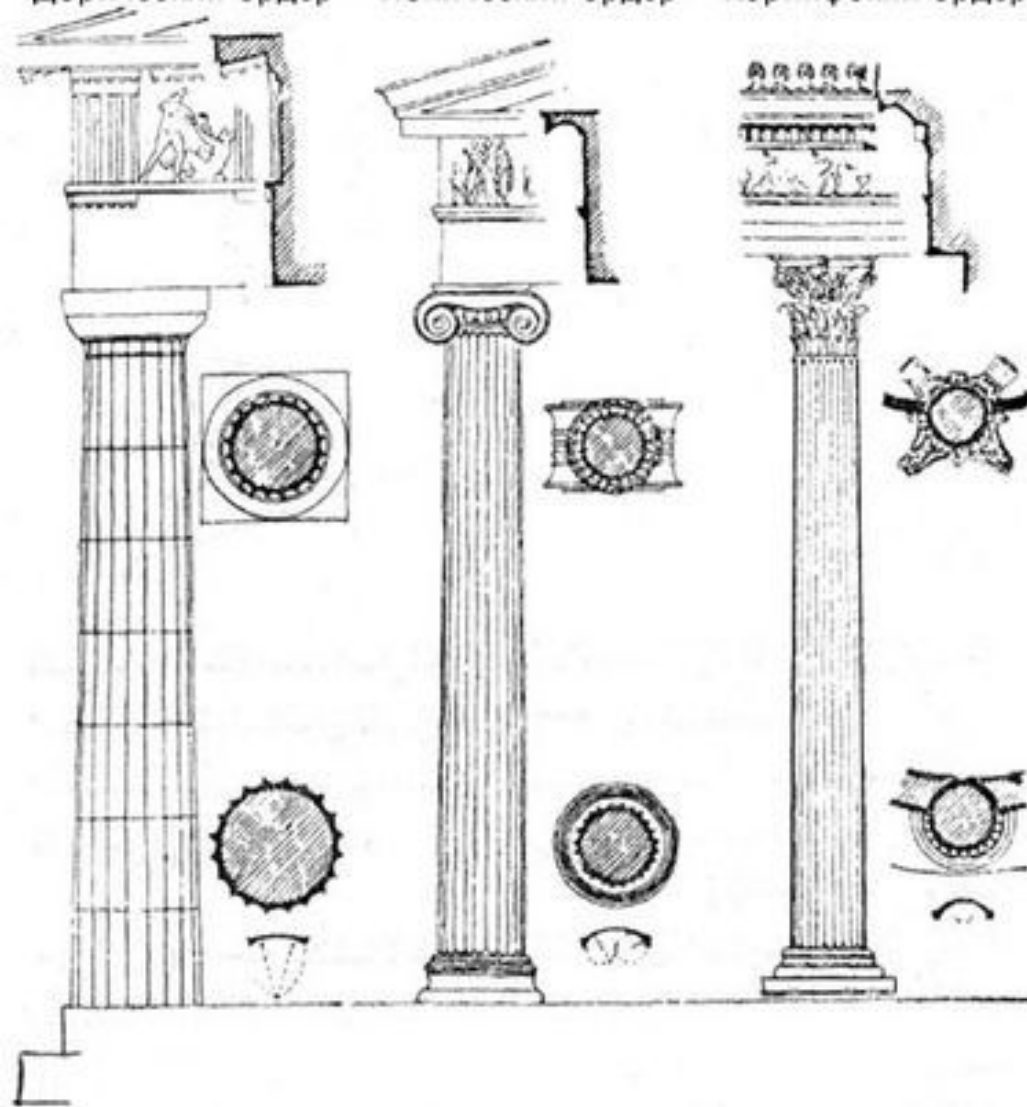

Chapiteaux des cinq Ordres, avec le Chapiteau Ionique Moderne.

Chapiteau Troscan

Chapiteau Dorique

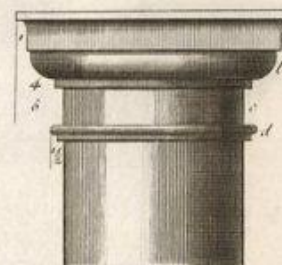

Chapiteau Ionique

Chapiteau Ionique Moderne

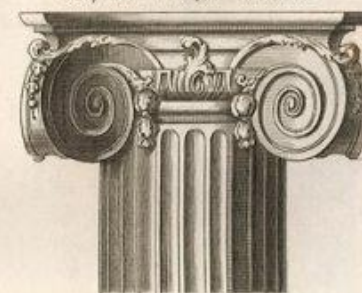
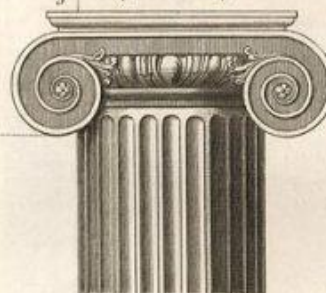

Chapiteau Corinthien

Chapiteau Composite



2 Modulo, ou 36 minutes



Дорический
ордер



Ионический ордер



Коринфский ордер

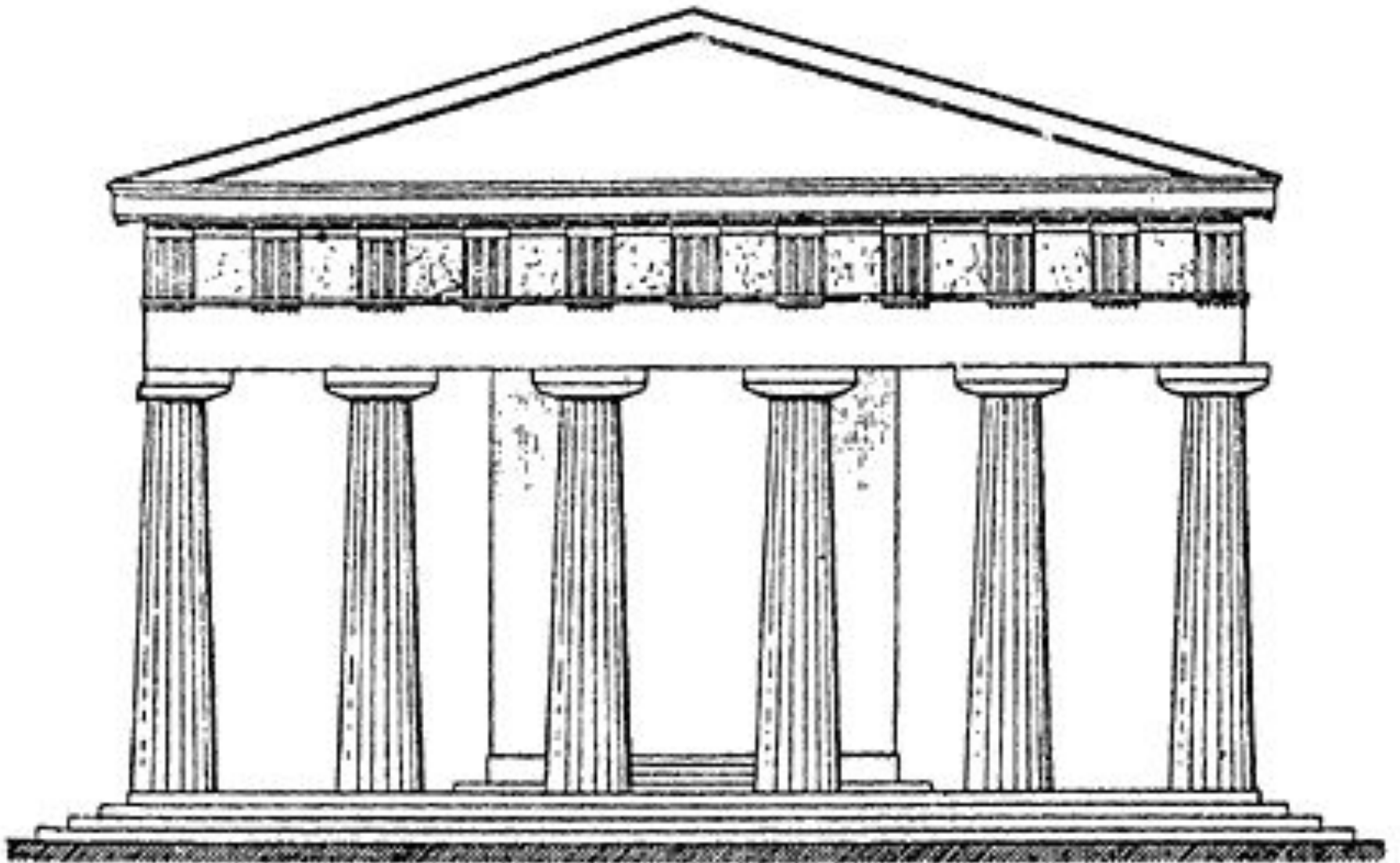

10

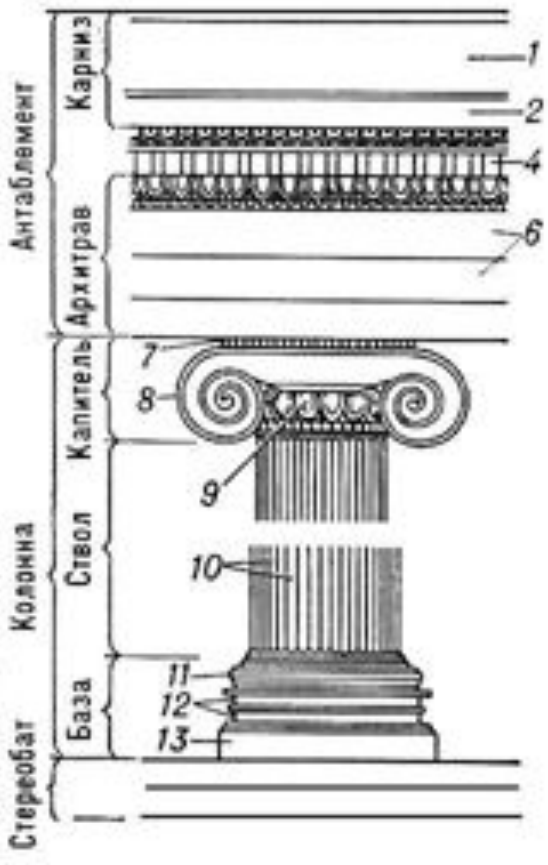
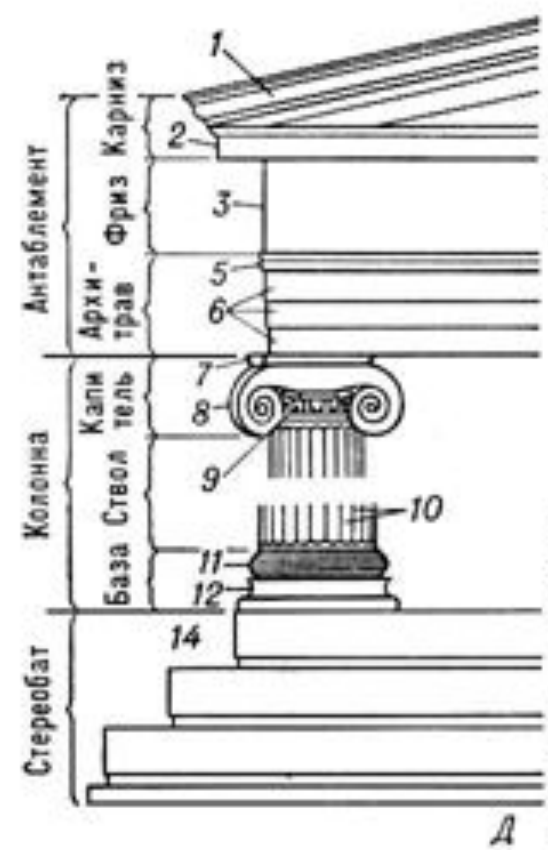
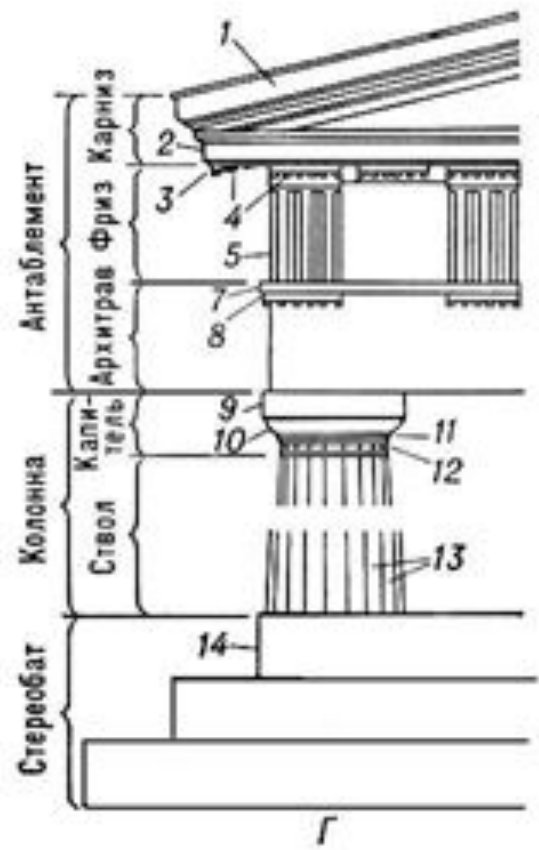
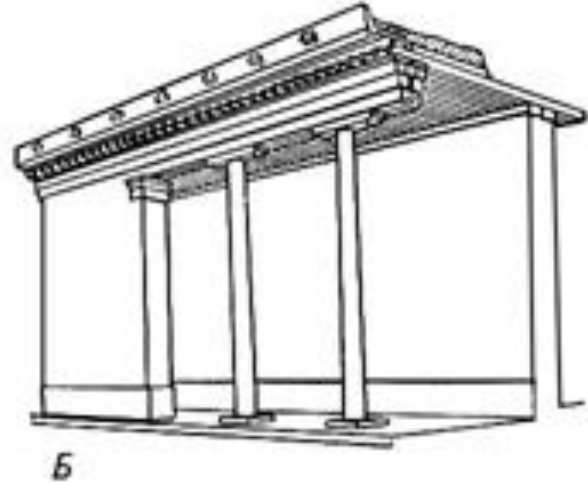
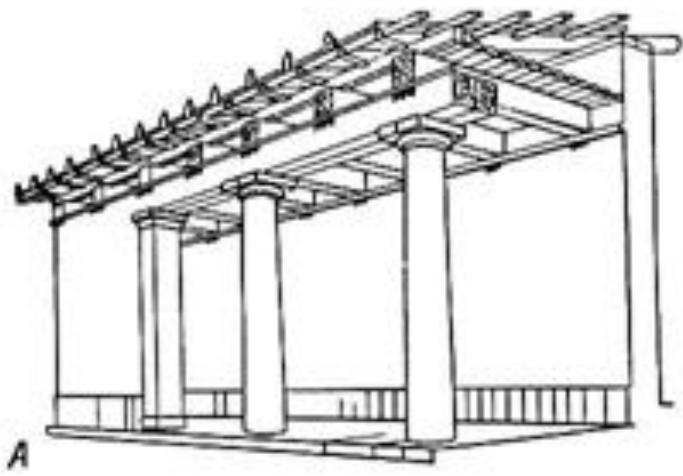

Дорический ордер

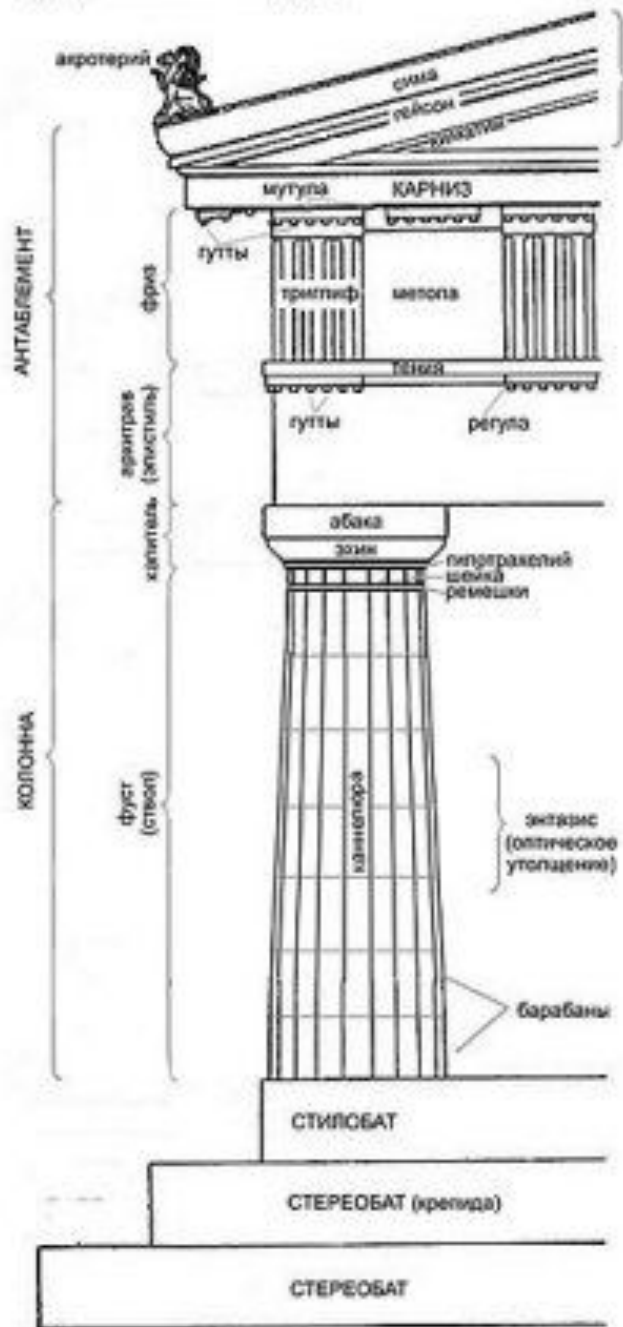

Ионический ордер

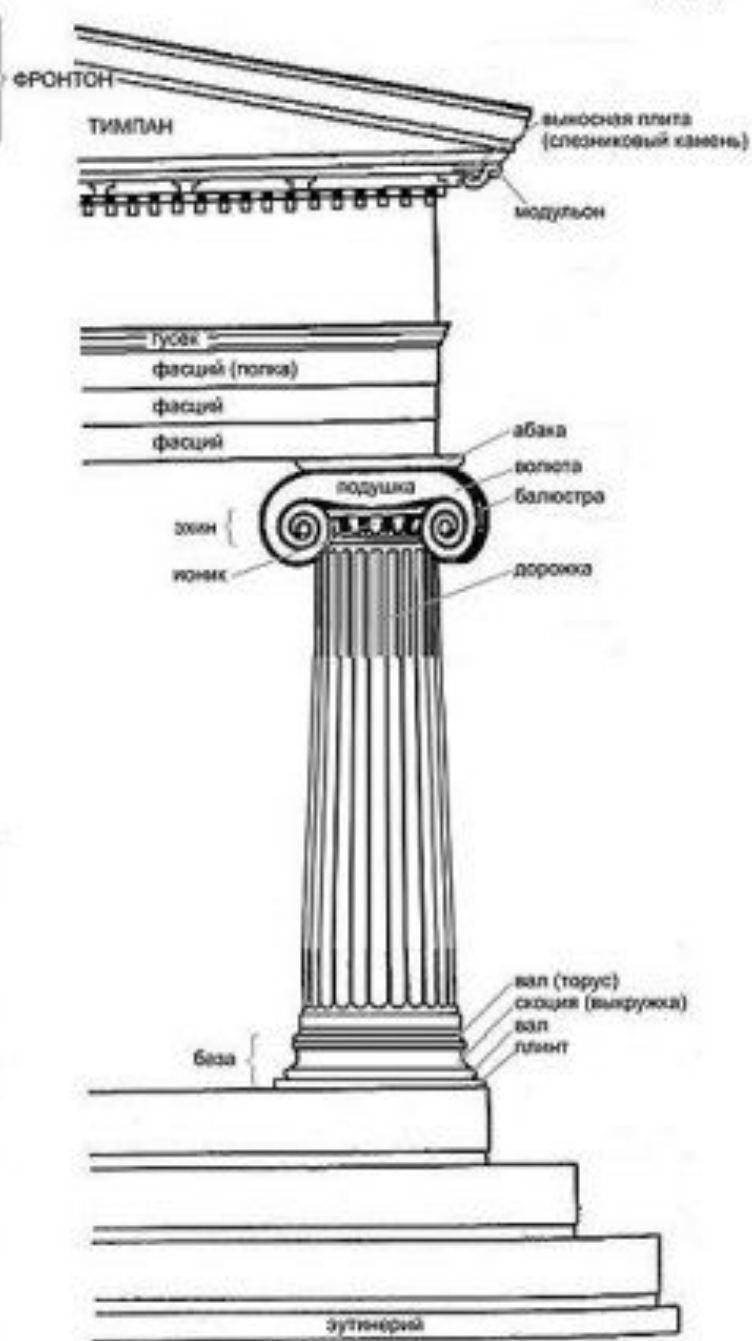

Иктин,
Калликрат
Парфенон
5 в до н.э.

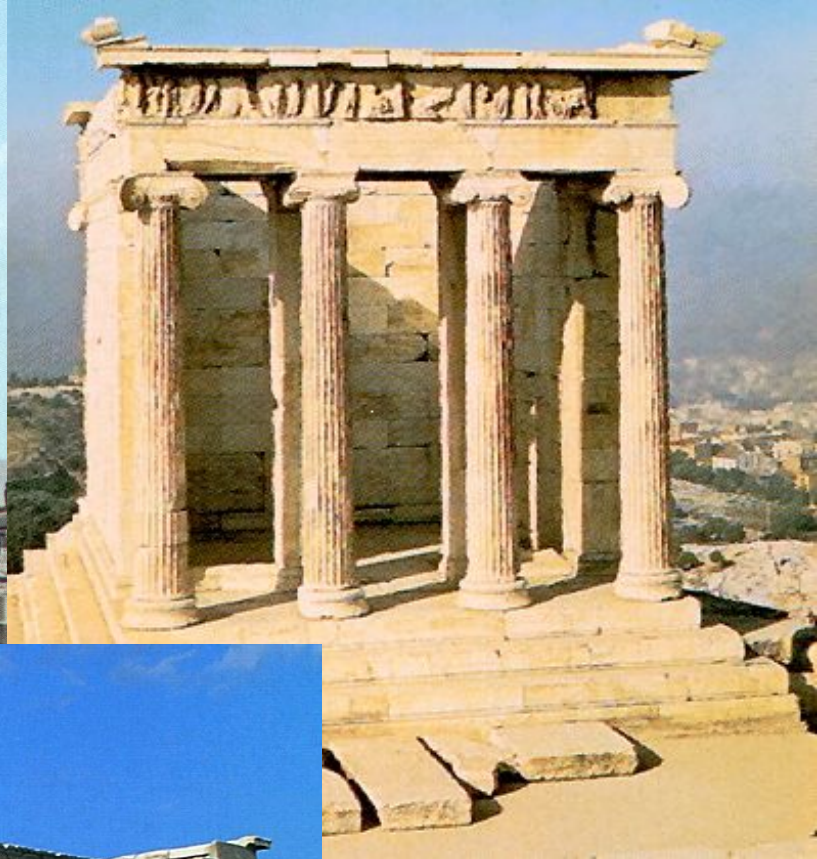

Эрехтейон с
портиком
кариатид
5 в. до н.э.



Калликрат
Храм Ники
Аптерос
5 в до н.э.

Храм „в антах“



Простиль



Амфипростиль



Периптер

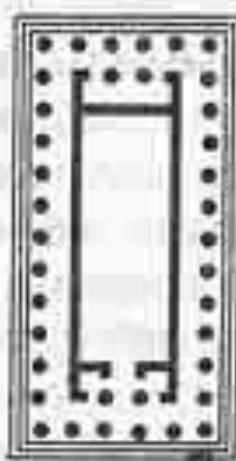

Псевдопериптер

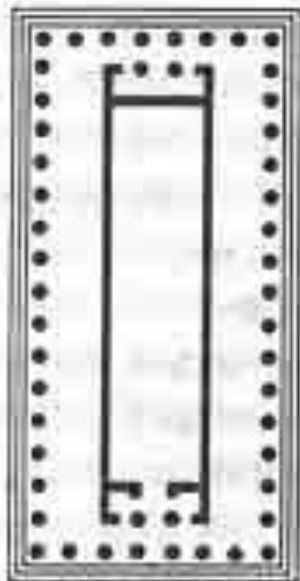
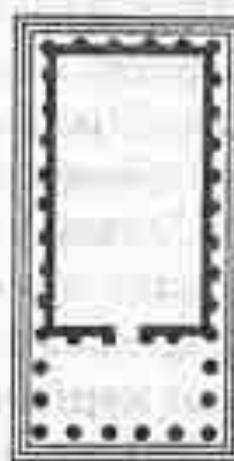

Псевдодиптер

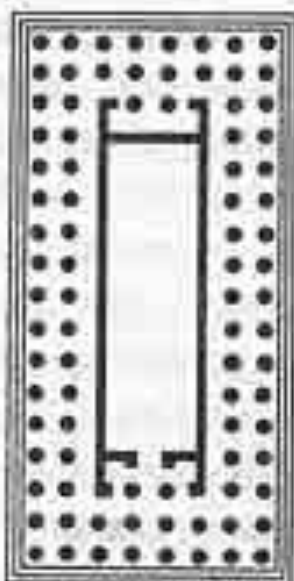

Диптер

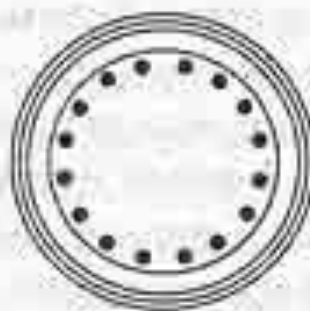

Моноптер

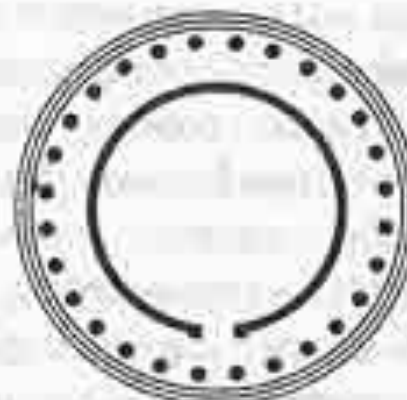

Толос

Типы греческих храмов

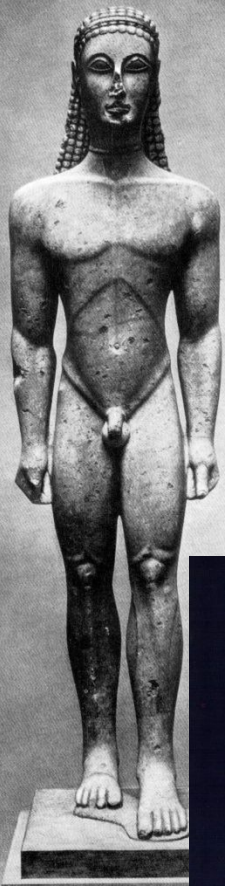

Курос
6 в. до н. э.

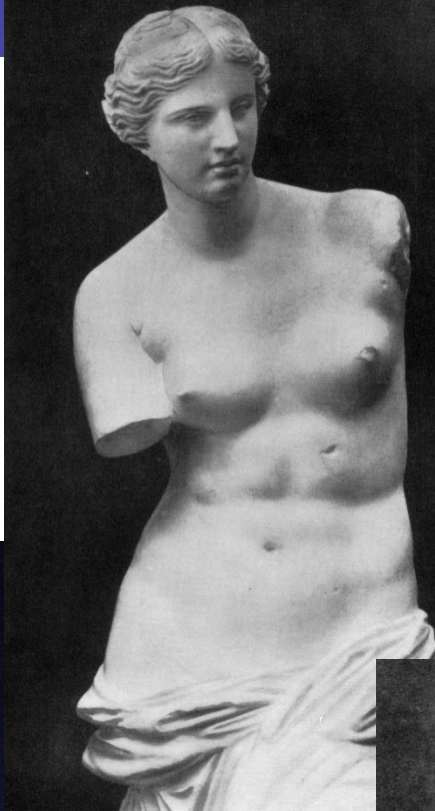

**Агесандр
Афродита
Милосская**
2 в. до н.э.

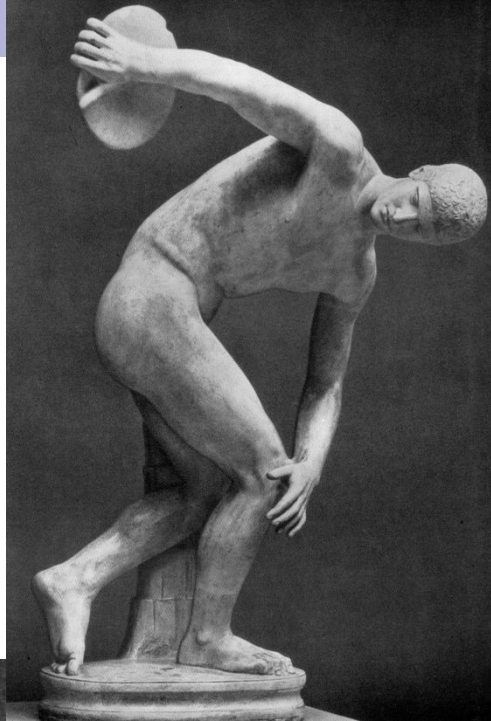

**Мирон
Дискобол**



Кора
6 в. до н. э.



**Агесандр,
Полидор,
Афинодор
Лаокоон**
1 в. до н.э.

Гидрия

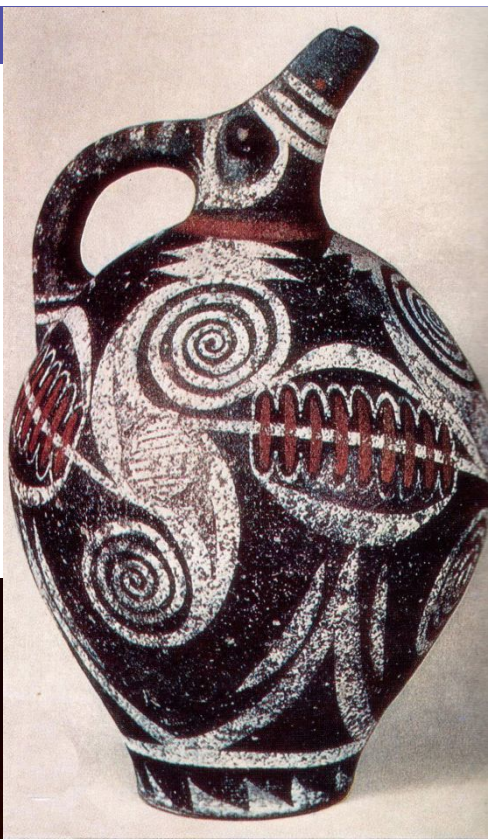
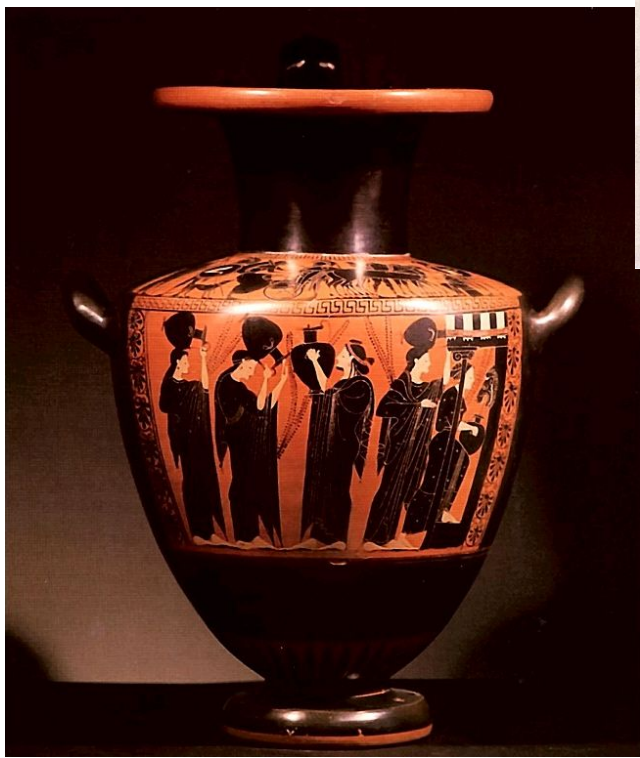

Полихромный
кувшин из
Феста
2 тыс. до н.э.

Кратер



Маска Агамемнона из
Микен
16 в. До н.э.



Изображение акробатических
игр с быком из Кносса



КУЛЬТУРНО-ИСТОРИЧЕСКИЕ ДОМИНАНТЫ ДРЕВНЕГО РИМА

Культура этрусков 7-5 вв. до н.э.	Переселение этрусков в Италию – строительство городов, осушение болот, сеть ирригационных сооружений Союз 12 городов Этрурии / Чеканка золотых монет Пантеон богов (антропоморфизация) Рим – город-государство греческого типа Первые цирки / Канализация
Культура периода Римской республик и 4-1 вв. до н.э.	Подчинение Римом этрусских городов, Апеннинского полуострова ЗАИМСТВОВАНИЕ У ЭТРУСКОВ: деления граждан на сословия, религиозных представлений, обычаев, строительной техники, военной организации и гладиаторских боев Расцвет архитектуры и скульптуры, литературы и театра ЗАИМСТВОВАНИЕ У ГРЕКОВ: языка, алфавита, литературы, пантеона богов Зарождение ораторского и театрального искусства Архитектура – арочные перекрытия, своды, купола, бетон. Базилики, амфитеатры, цирки, термы, триумфальные арки. ЭКЛЕКТИЧНОСТЬ
Культура периода Римской империи 1-4 вв.	Завершение синтеза греческой и римской культуры Идея величия Рима: в исторических трудах, поэзии, статуях императоров, архитектурных сооружениях (Пантеон, форум Траяна, Колизей) Расцвет поэзии, философии и искусства Портретная скульптура, конные статуи ХРИСТИАНСТВО - от гонений до государственной религии 395 г. – Римская империя распадается на Западную (просущ. до 476 г.) и Восточную (просущ. до 15 в. Как Византия)

Триумфальная арка

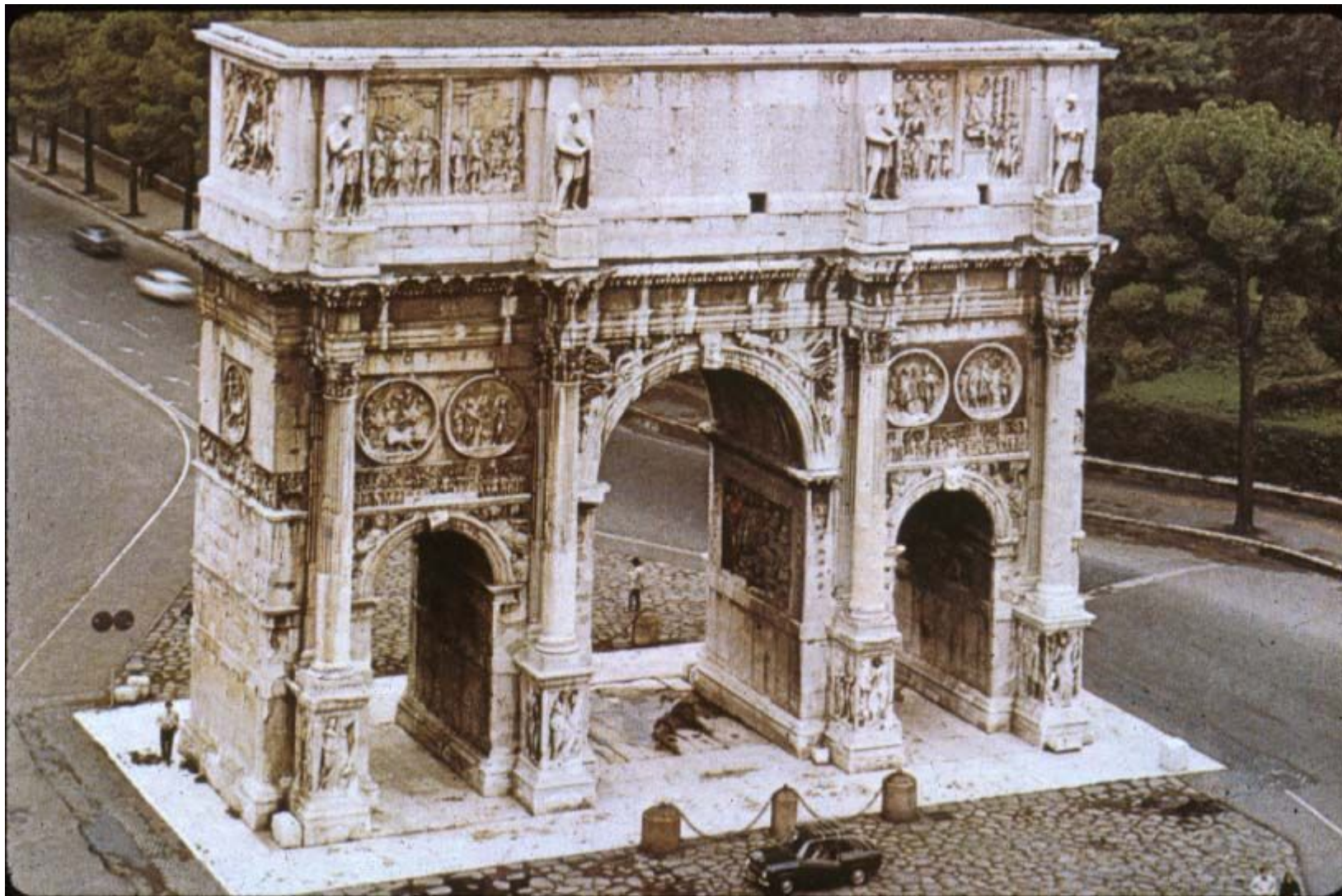

Базилика (план)

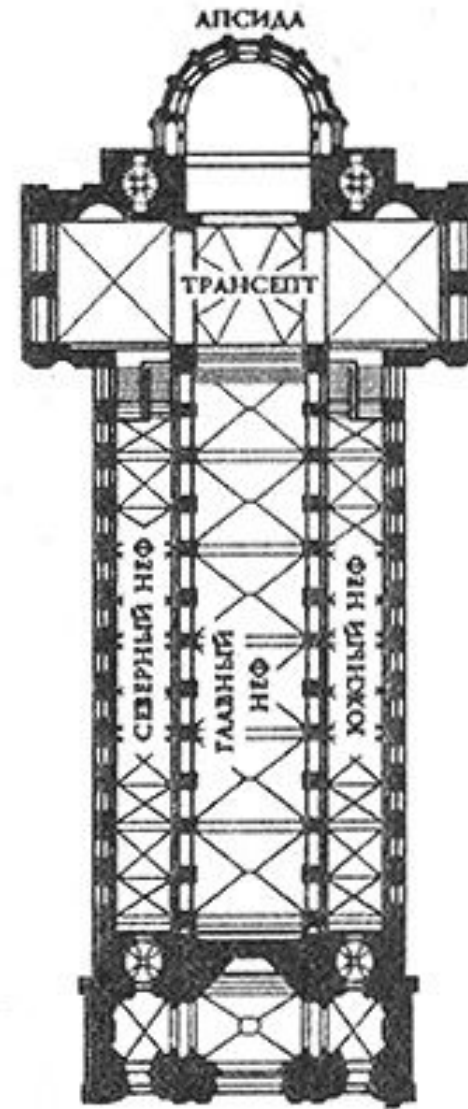

Амфитеатр



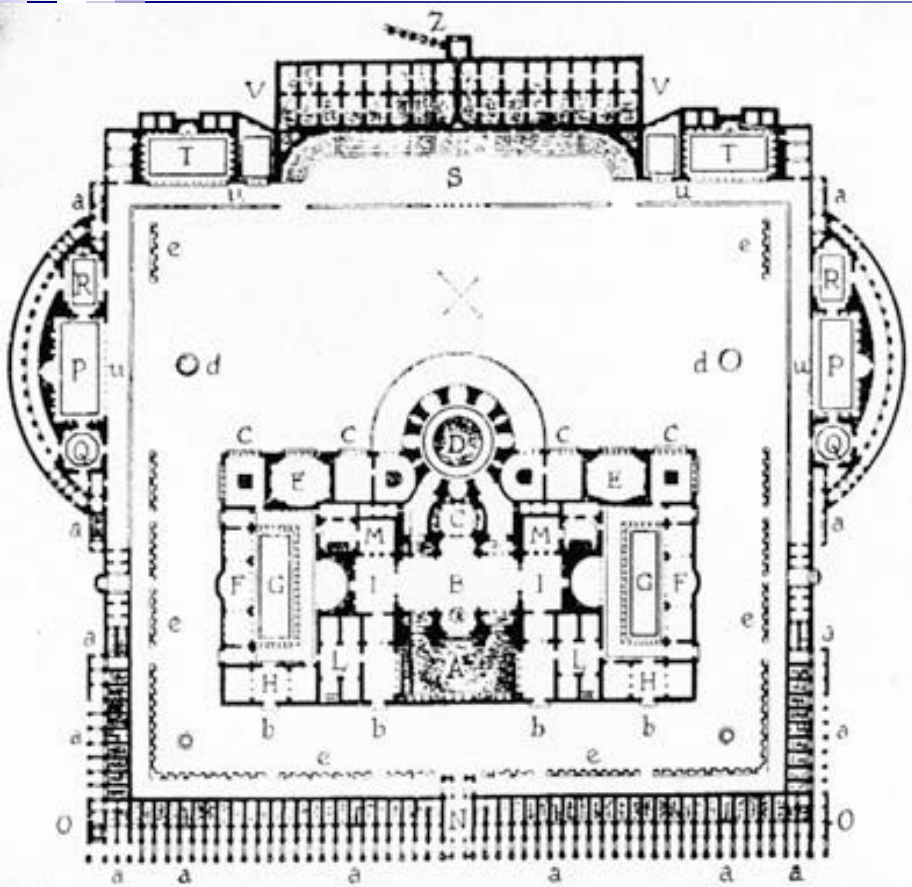

(Ripostelli, *Thermae de Caracalla*).

PIANTA DELLE TERME DI CARACALLA

- | | | | |
|-----|-------------------|-----|-------------------------|
| A | Frigidarium. | N | Ingresso principale. |
| B | Tepidarium. | O O | Botteghe e uffici. |
| C | Nymphaeum. | P P | Gymnasia. |
| D | Calidarium. | Q Q | Nymphaea. |
| E E | Sale di convegno. | R R | Musaea. |
| F F | Scholae. | S | Gradinata sullo xystus. |
| G G | Palestre. | T T | Biblioteche. |
| H H | Vestiboli. | U U | Ambulacri. |
| I I | Corti. | V V | Cisterne. |
| L L | Apodyteria. | Z | Acquedotto. |
| M M | Sudatoria. | | |

a a, scale ai piani superiori; - b b, ingressi ai bagni; - c c, oleotera e, conisteria; - d d, fontane; - e e, podio dello xystus.



Термы

Аполлодор Дамасский
Форум Траяна
2 в.



Колизей
Кон. 1 в.



Статуя Августа
из Прима-Порта
1 в.



Портрет
императора
Нерона
1 в.

Бронзовая статуя
Марка Аврелия
2 в.



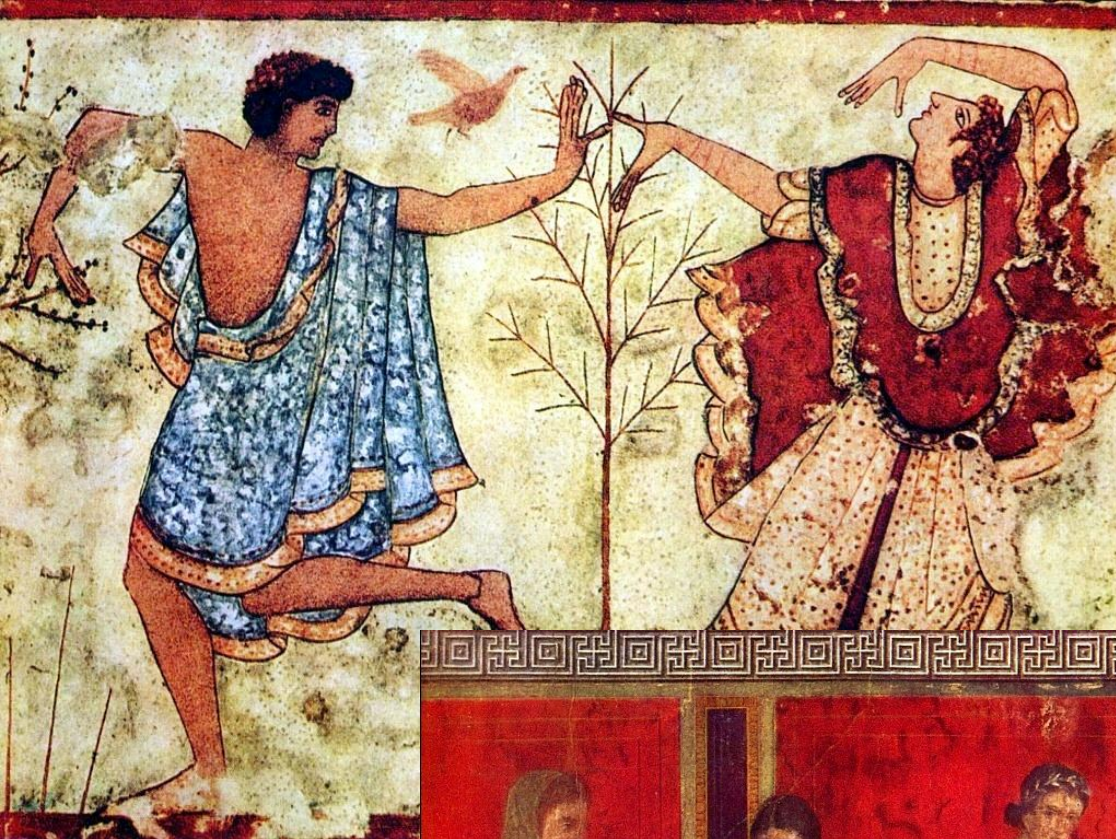

Два танцора
Фреска
5 в до н.э.

Чтение ритуала
брачных таинств
Фреска
1 в.

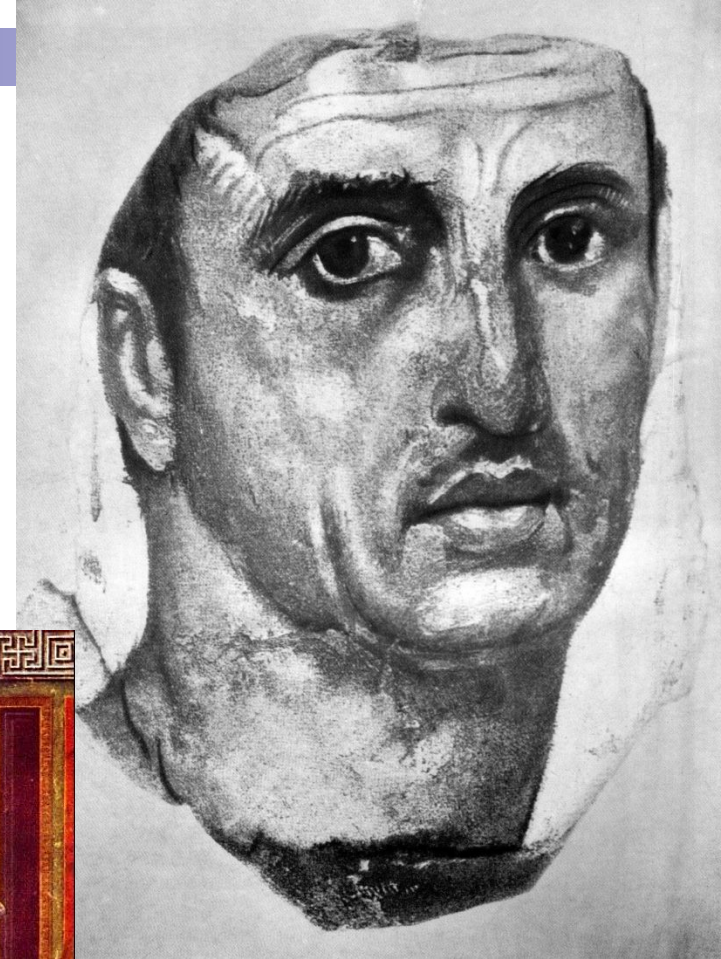

Мужской
портрет из
Фаюма
1 в.