



***Тема урока:
«Моделирование прямой юбки»***

- 
- **Модель** - образец в виде фотографии или рисунка.
 - **Моделирование** – разработка выкройки различных фасонов по основному чертежу.
 - Моделирование бывает художественное и техническое.

- 
- Художественным моделированием занимается художник-модельер, он придумывает модели с учетом моды.
 - Техническим – модельер-конструктор он выполняет замыслы художника-модельера и изменяет основной чертеж с учетом модели.

- Самые распространенные прямые юбки, на ее основе можно смоделировать огромное количество юбок – узкие, широкие, длинные, короткие, с кокетками, разрезами, складками.



МОДЕЛИ ЮБОК



МОДЕЛИ ЮБОК



РАСШИРЕНИЕ ЮБКИ КНИЗУ (ЗА СЧЁТ БОКОВЫХ ШВОВ)

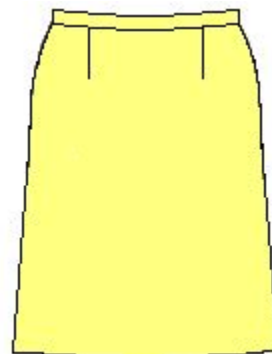
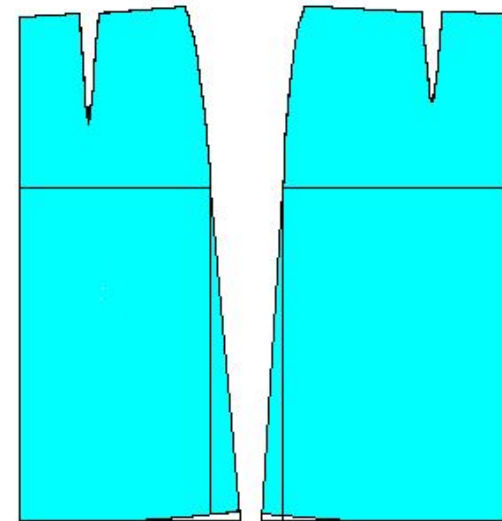
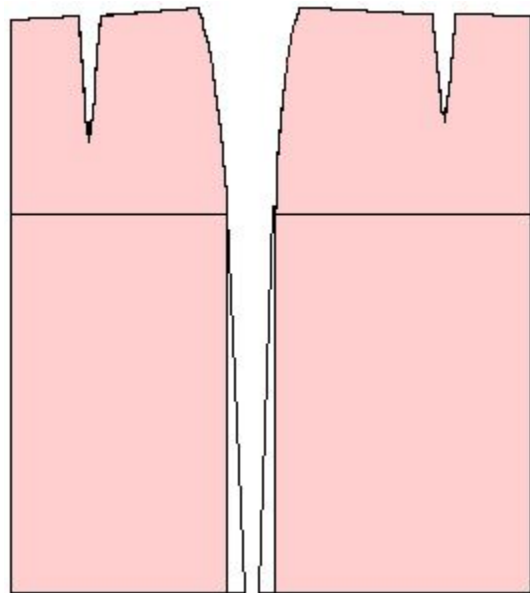

РАСШИРЕНИЕ ЮБКИ КНИЗУ (ЗА СЧЁТ ВЫТАЧЕК)

разрез
ать

закр
ыт

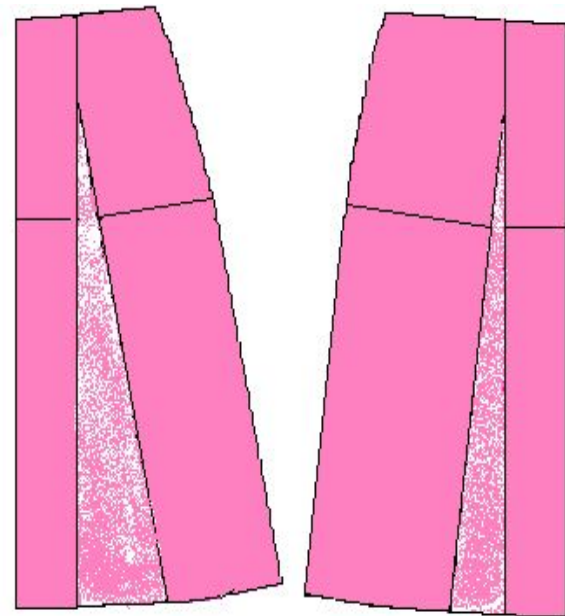
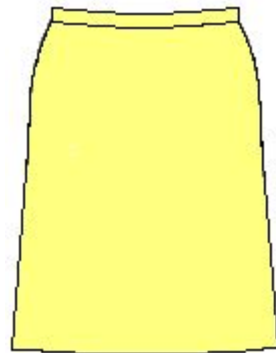
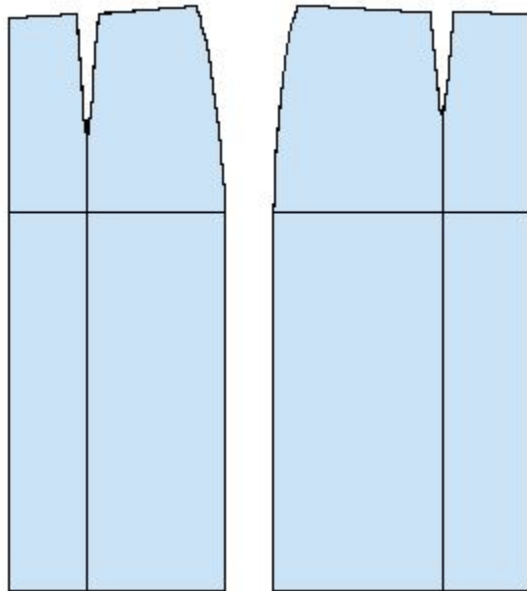

ЮБКА НА ТРЕУГОЛЬНОЙ КОКЕТКЕ

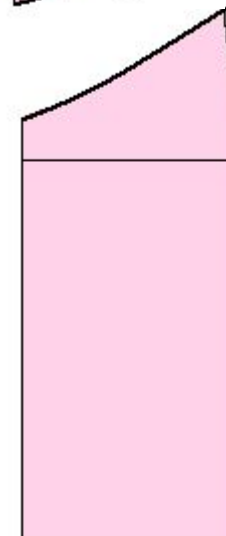
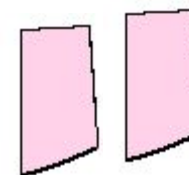
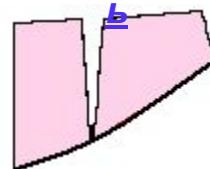
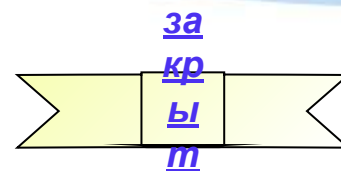
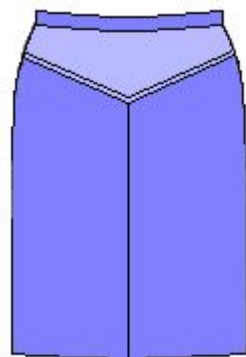
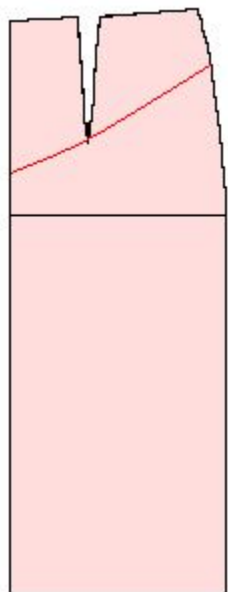
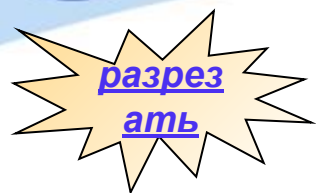

ЮБКА НА ЗАКРУГЛЁННОЙ КОКЕТКЕ

разрез
ать

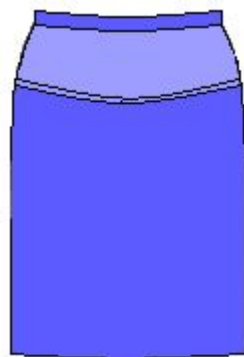

за
кр
ы
т
ь



ОПИСАНИЕ ФАСОНА

- Юбка прямая, прилегающая, с подрезом на переднем полотнище и деталью из-под него, с фалдами.
- Линия талии оформлена притачным поясом.
- Застежка на молнии по левому боковому шву.
- Заднее полотнище - прямое с вытачками по талии.
- Ткань - тонкая и мягкая шерсть, полушерсть, хорошо драпирующийся тяжелый однотонный шелк.
- Расход ткани при ширине 1 м 40 см - две длины юбки плюс 40 см.
- Рассчитана на высокую стройную фигуру.



**Юбка прямая, прилегающая,
с подрезом на переднем полотнище и декоративной деталью с
фалдами . На рисунке слева - чертеж переда в разворот с
нанесенными линиями фасона, справа – выкройка деталей в
результате моделирования.**

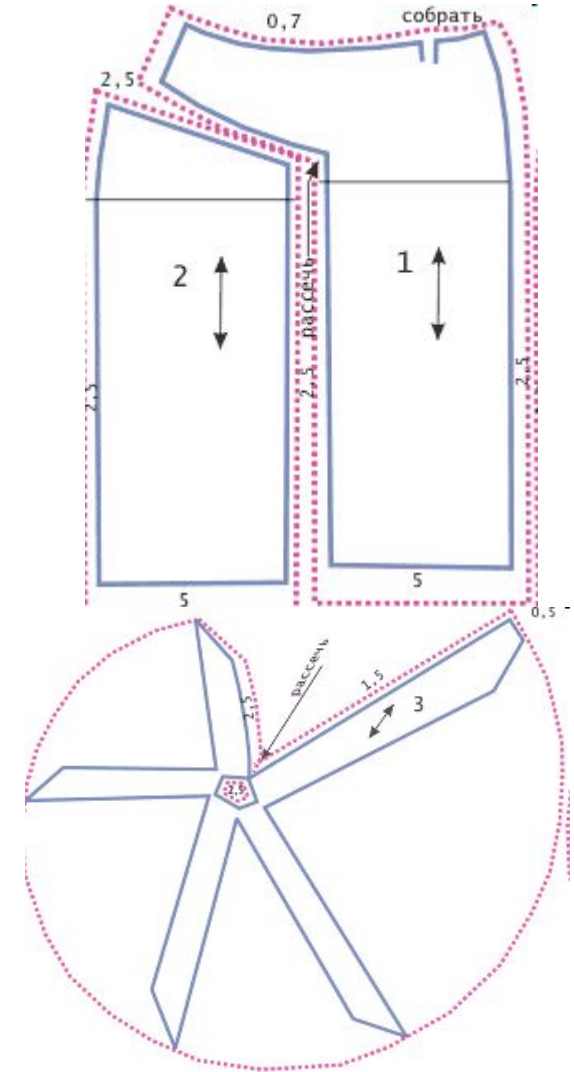
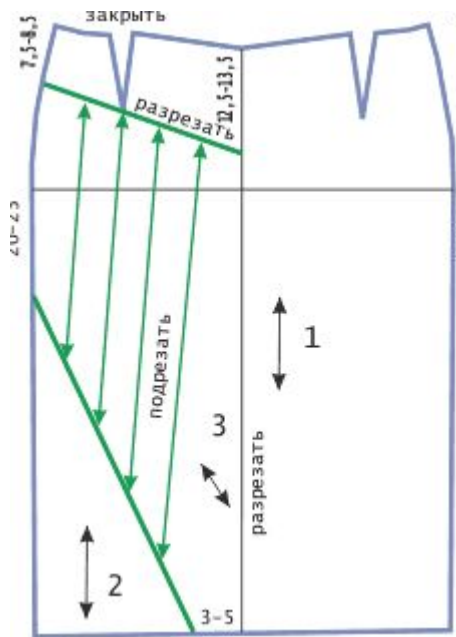

ОТДЕЛКИ ЮБОК



ОТДЕЛКИ ЮБОК

