



**ПРЕЗЕНТАЦІЯ
КОМПАНІЇ**

www.pruszynski.com.ua



ГРУПА КОМПАНІЙ
PRUSZYŃSKI



Мережа підприємств та представництв групи компаній PRUSZYŃSKI





МОДУЛЬНА МЕТАЛОЧЕРЕПИЦЯ

МОДУЛЬНА МЕТАЛОЧЕРЕПИЦЯ АРАД



МОДУЛЬНА МЕТАЛОЧЕРЕПИЦЯ КАРПАТІЯ

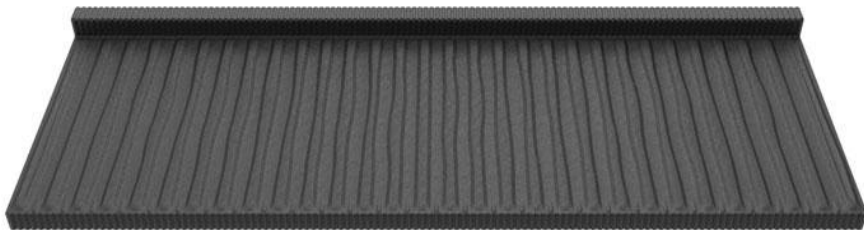



МОДУЛЬНА МЕТАЛОЧЕРЕПИЦЯ
ТУР



МОДУЛЬНА МЕТАЛОЧЕРЕПИЦЯ
ІРИД

НОВИНКА





КЛАСИЧНА МЕТАЛОЧЕРЕПИЦЯ

МЕТАЛОЧЕРЕПИЦЯ АРАД КЛАСІК



МЕТАЛОЧЕРЕПИЦЯ АРАД ОПТИМА





КЛАСИЧНА МЕТАЛОЧЕРЕПИЦЯ

МЕТАЛОЧЕРЕПИЦЯ ТУР КЛАСИК



МЕТАЛОЧЕРЕПИЦЯ КРОН





КЛАСИЧНА МЕТАЛОЧЕРЕПИЦЯ

МЕТАЛОЧЕРЕПИЦЯ ШАФІР



МЕТАЛОЧЕРЕПИЦЯ РЕН

НОВИНКА



ПОКРІВЕЛЬНІ ПАНЕЛІ РЕТРОЛАЙН

Панель 510P



Панель 510M



Панель 510T



ДАХОВІ АКСЕСУАРИ

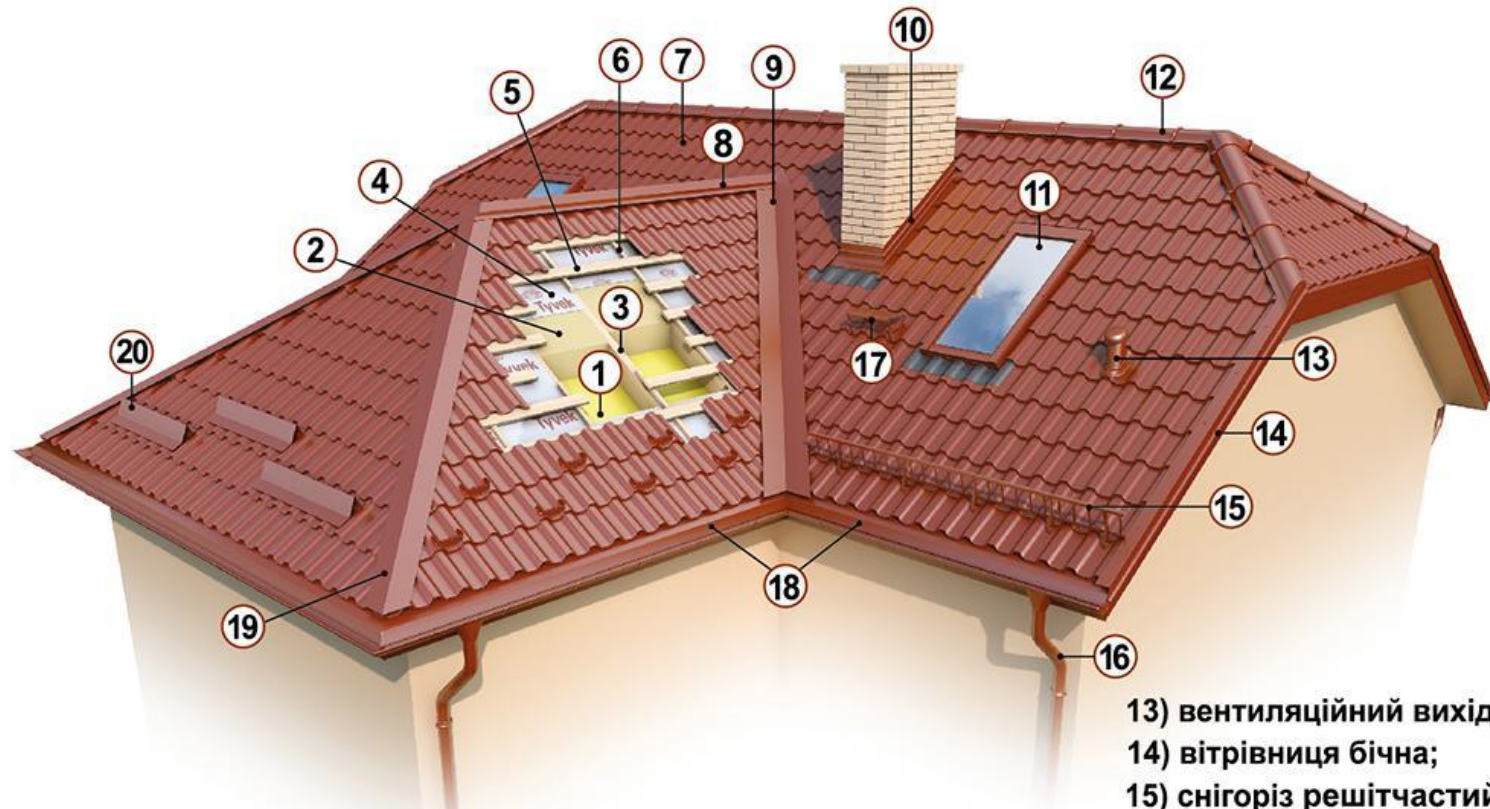

- 1) плівка пароізоляційна;
- 2) утеплювач (мінеральна вата);
- 3) кроква;
- 4) супердифмембрана Тувек;
- 5) обрешітка;
- 6) контррейка;

- 7) металочерепиця ARAD модульна;
- 8) коньок трапецієвидний;
- 9) ринва кошикова декоративна;
- 10) комір для комина;
- 11) вікно мансардне;
- 12) коньок круглий;

- 13) вентиляційний вихід;
- 14) вітрівниця бічна;
- 15) снігоріз решітчастий;
- 16) металева водозливна система Niagara;
- 17) сходинка технічна;
- 18) карнизна планка;
- 19) коньок трикутний;
- 20) сніговий бар'єр.

ВИДИ ПОКРИТТЯ

PURLAK
50 МК



PURMAT
50 МК



РЕМА
35 МК



РЕ
25 МК



ОЦИНК



АЛЮЦИНК



voestalpine

ArcelorMittal



EKOSTAHL

ПРОФНАСТИЛИ

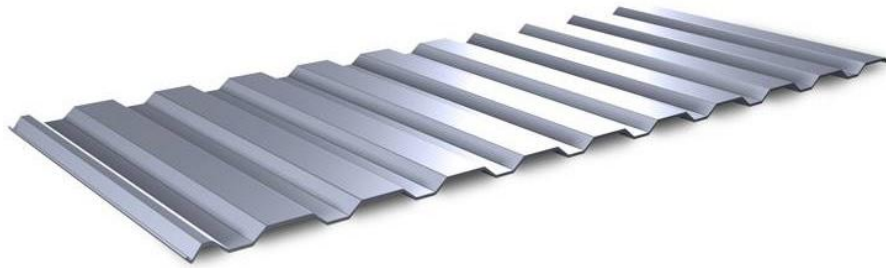

СТІНОВІ — 11

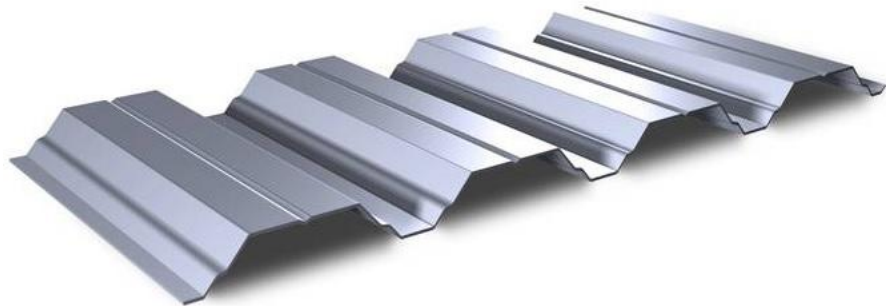

ПОКРІВЕЛЬНІ — 5

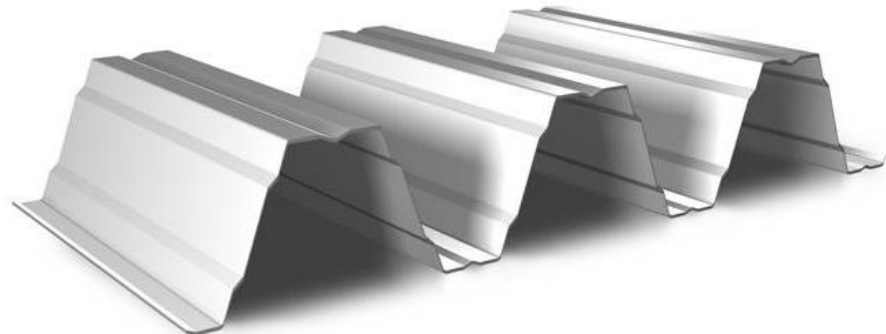

НЕСУЧІ — 5

ПРОФНАСТИЛИ СТІНОВІ

T6

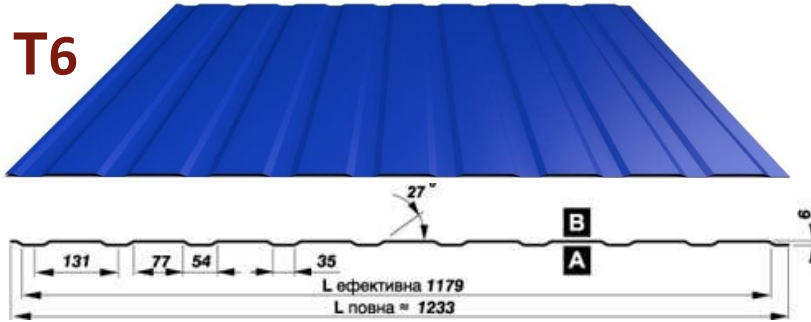

T14

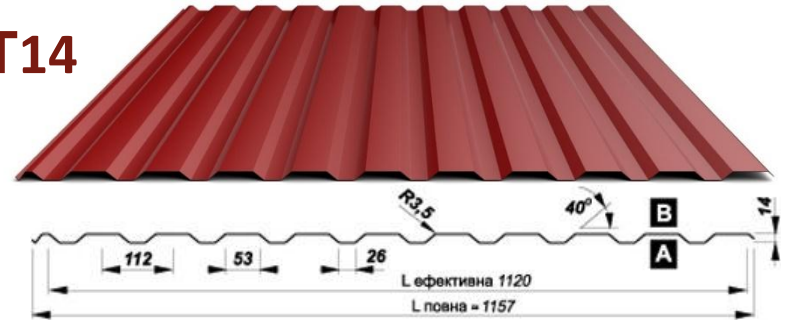

T8

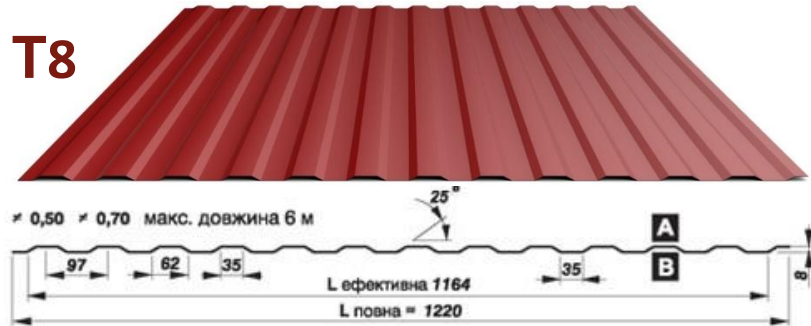

T18

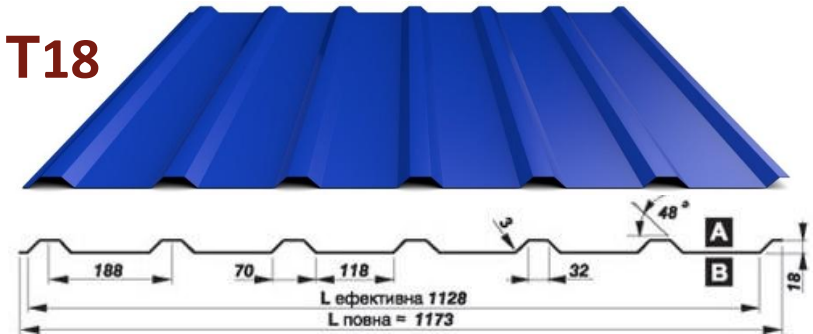

T10

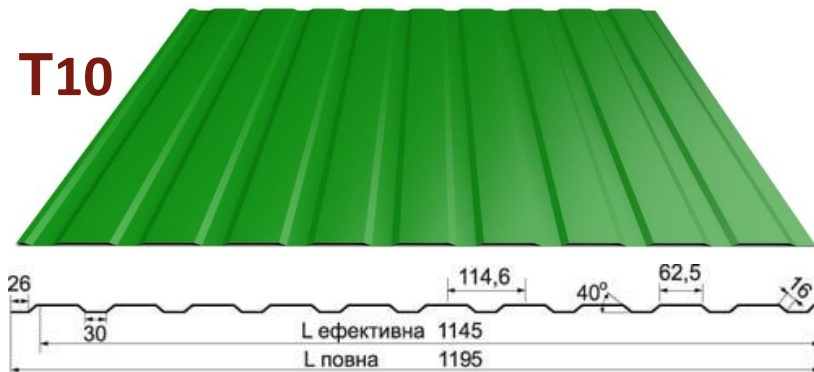

T18U

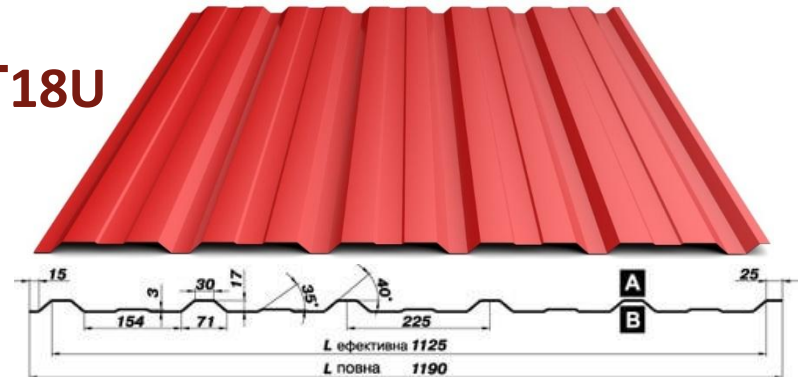

ПРОФНАСТИЛИ СТІНОВІ

T20

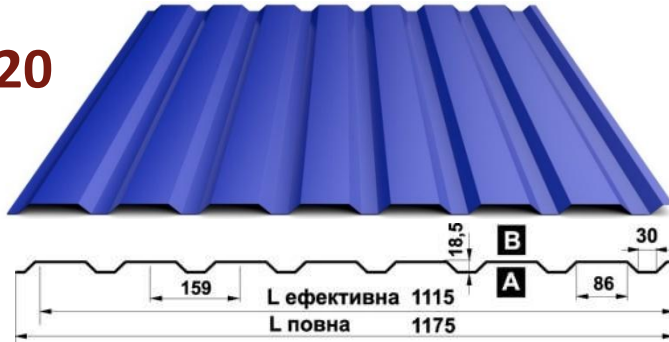

T35EL

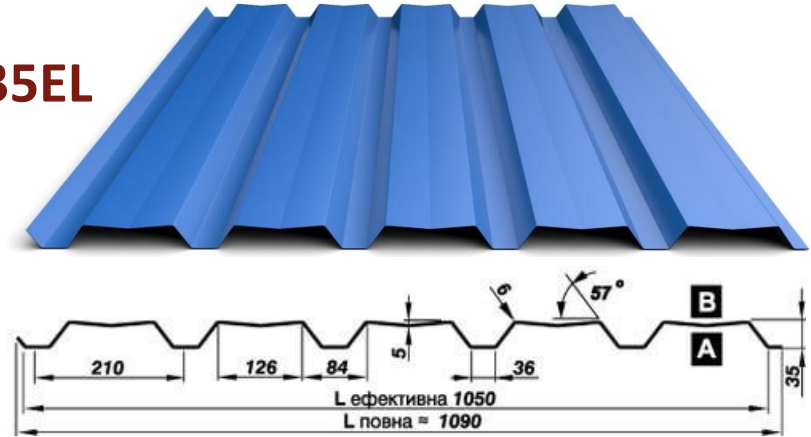

T20P

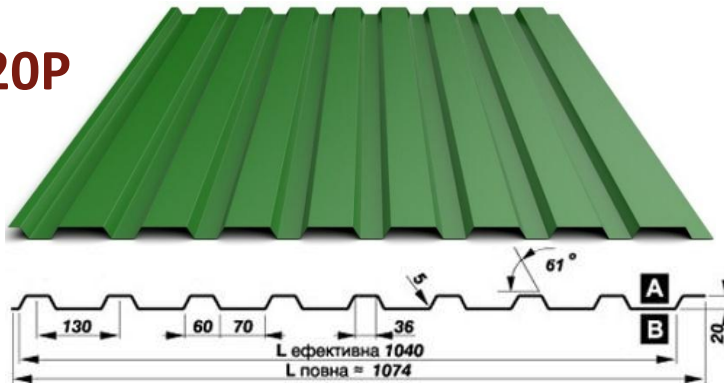

PF25

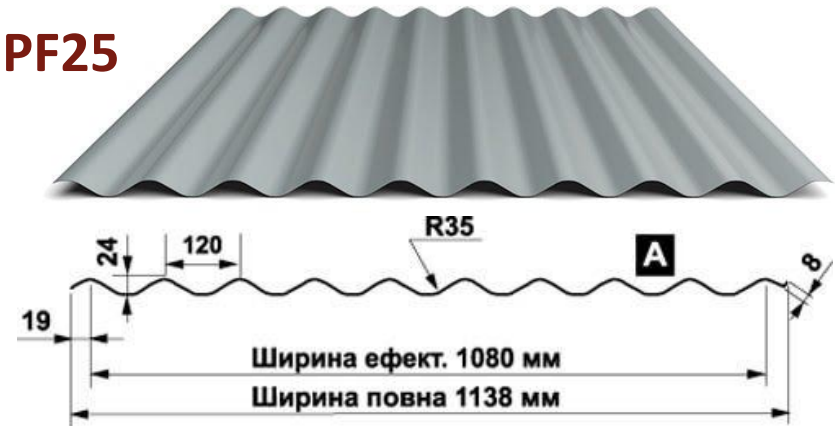

T35E

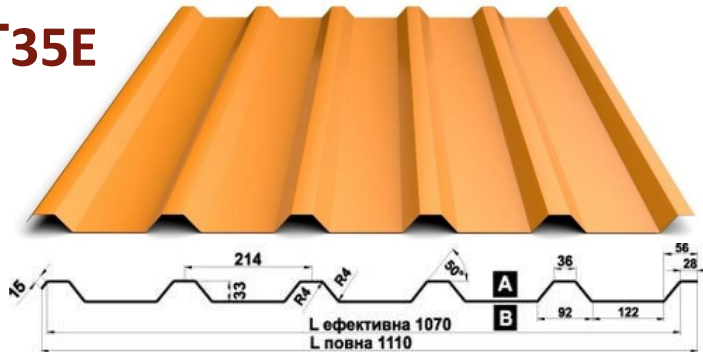

ПРОФНАСТИЛИ ПОКРІВЕЛЬНІ

T20K

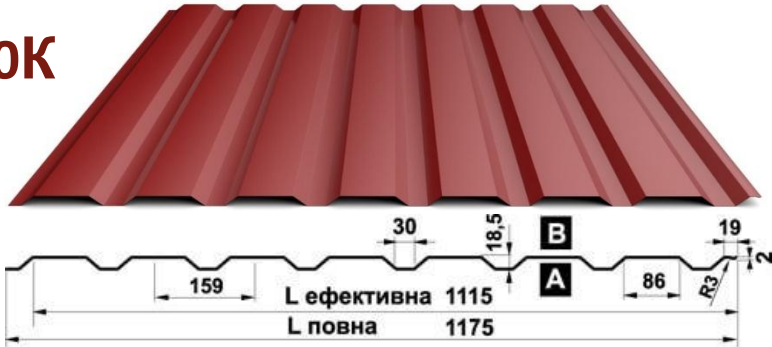

T57K

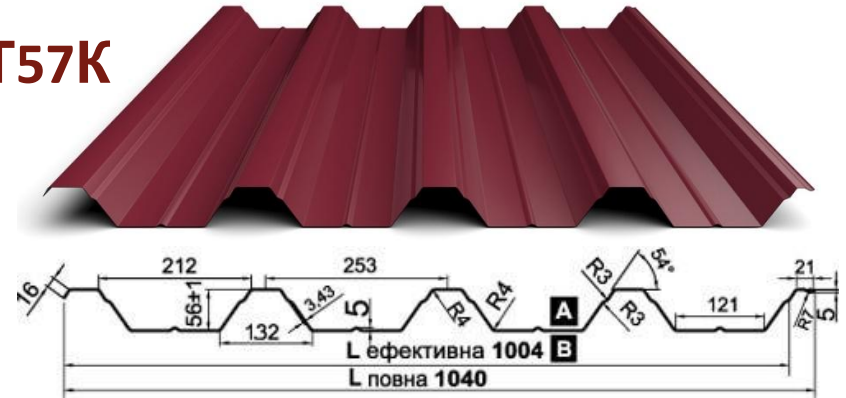

T40K

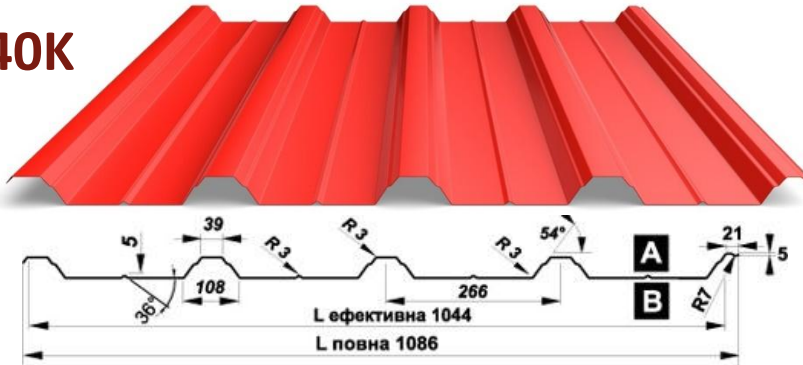

T60P

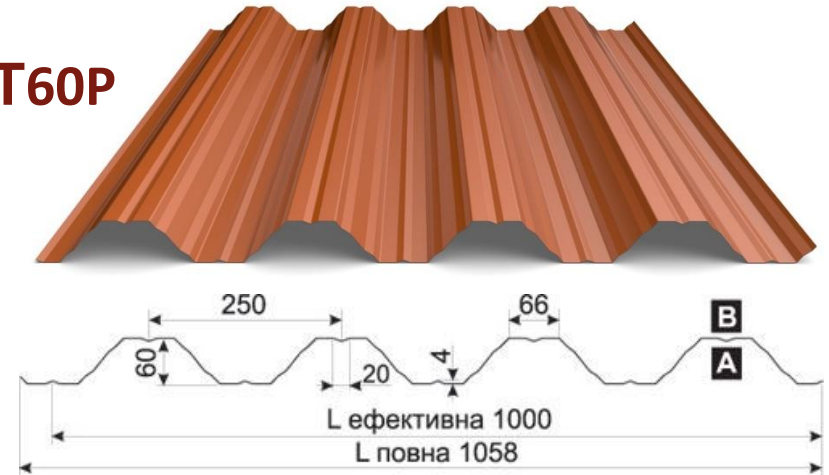

T50

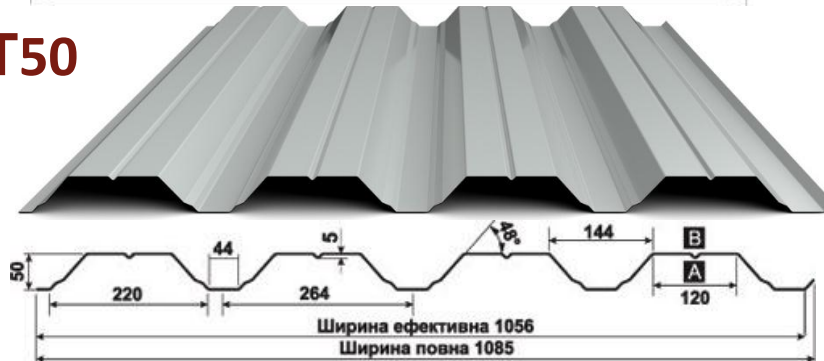

ПРОФНАСТИЛИ НЕСУЧІ

T92

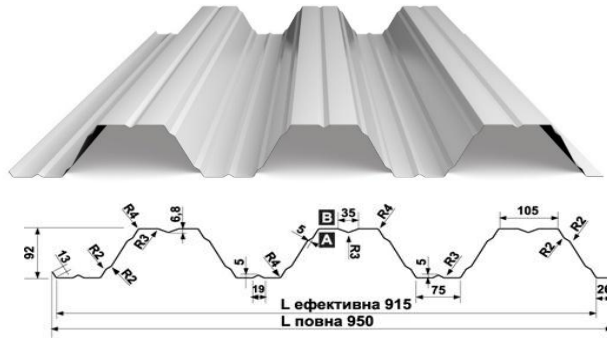

T150

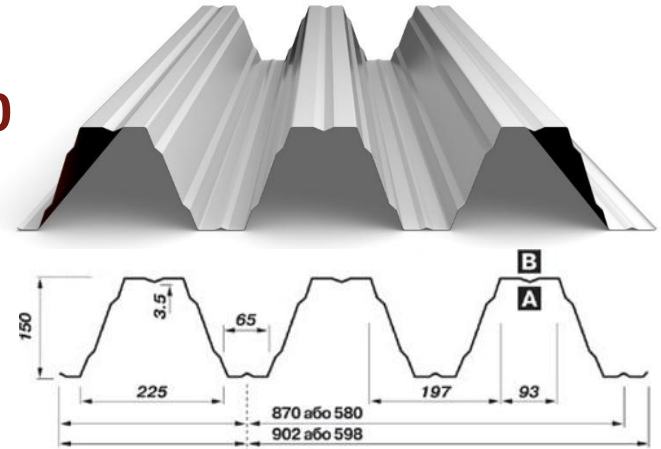

T130

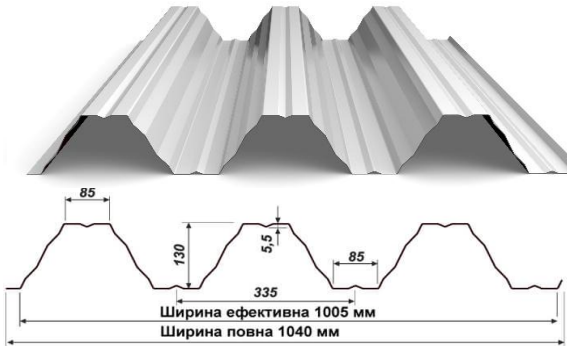

T160

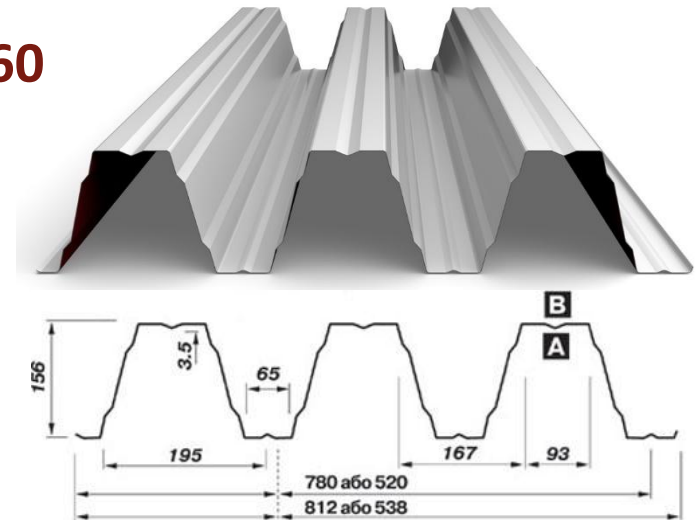

T135

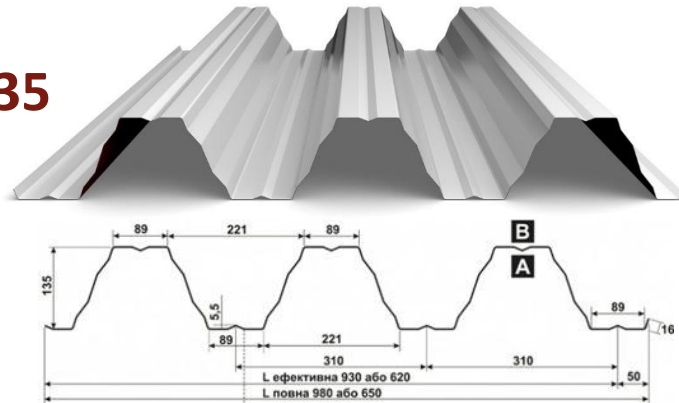

МЕТАЛЕВІ ВОДОЗЛИВНІ СИСТЕМИ



NAGARA
МЕТАЛЕВІ ВОДОЗЛИВНІ СИСТЕМИ

Стандартні кольори: коричневий (RAL 8017) та білий (RAL 9010).

На замовлення: вишневий (RR 028), теракотовий (RAL 8004), чорний (RAL 9005), графітовий (RAL 7024).

За спеціальним замовленням виготовляємо зливні системи з міді та титан-цинку.



Окрім поданих на схемі елементів, до водозливної системи входять: 1) з'єднувач труби довжиною 0,5 м; 2) трійник.

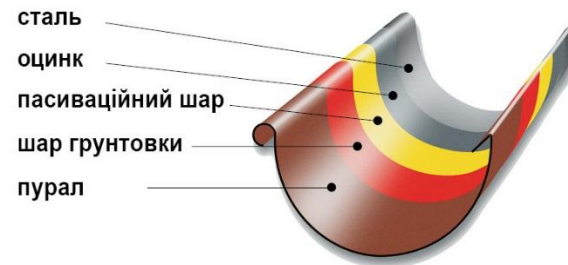

	титан-цинк		білий
	коричневий		графіт
	вишневий		чорний
	теракотовий		

МЕТАЛЕВІ ВОДОЗЛИВНІ
СИСТЕМИ



ВНУТРІШНІ СТІНОВІ КАСЕТИ



Стінова касета
(Україна)



Стінова касета
стартова (Україна)



Стінова касета
(Польща)

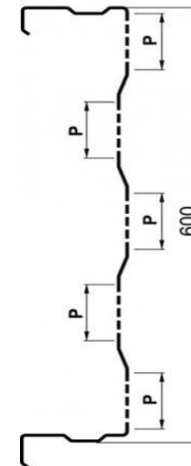

Перфорована
стінова касета

СЕНДВІЧ-ПАНЕЛІ (мінеральна вата)

ПОКРІВЕЛЬНА

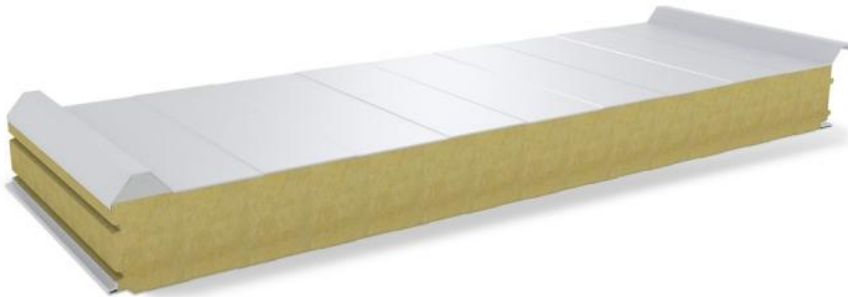

СТІНОВА



АКУСТИЧНА



СЕНДВІЧ-ПАНЕЛІ PIRTECH

STANDART ST

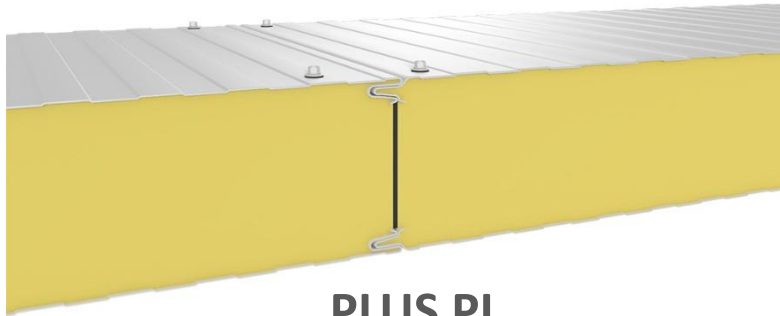

PLUS PL



ХОЛОДИЛЬНА СН

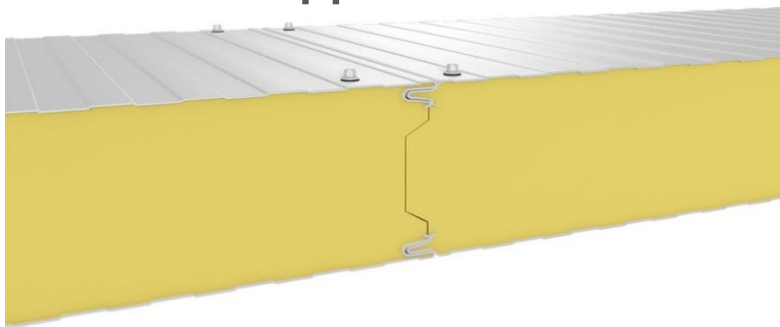

ПОКРІВЕЛЬНА

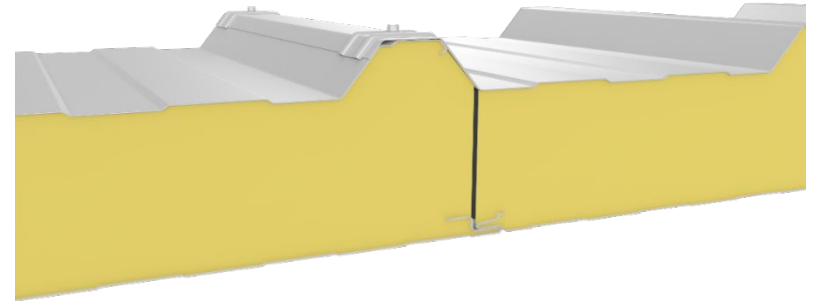

AGROPIR

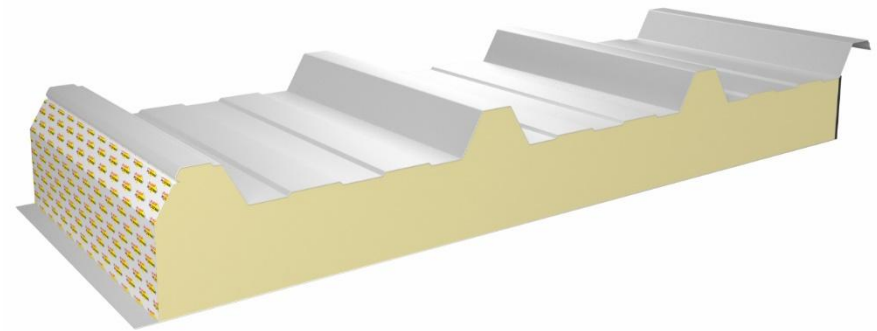

ФАСАДНІ PS-ПАНЕЛІ

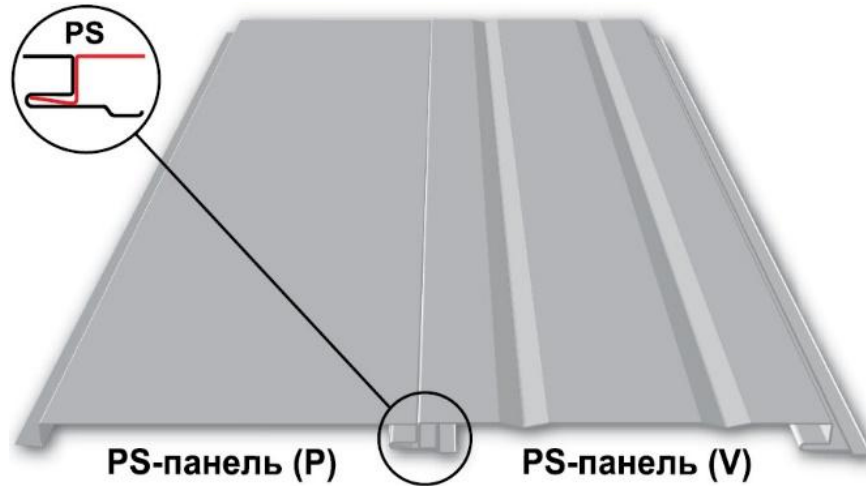

PS-панелі застосовуються при облаштуванні вентиляваних фасадів. Компанія «Прушиньські» виробляє два види PS-панелей — плоскі (P) та з профілюванням (V) — які мають ширину дзеркала панелі (B) 155, 215 та 315 мм.

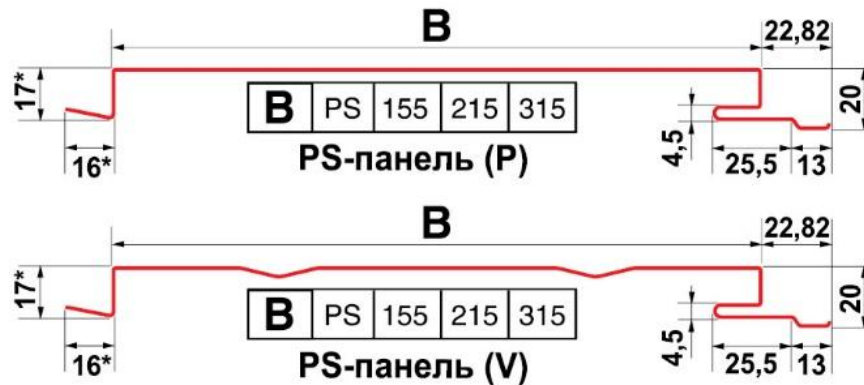

ТОВЩИНА 0,5; 0,7 мм
КОЛІР (за шкалою RAL)
ПОКРИТТЯ поліестер (25 мк),
матовий поліестер (35 мк)
ДОВЖИНА від 1,4 до 8 м

ФАСАДНІ КАСЕТОНИ

Касетони застосовують для облицювання фасадів будівель.
Виготовляються із оцинкованої сталі з декоративним покриттям у стандартному кольорі RAL 9006.

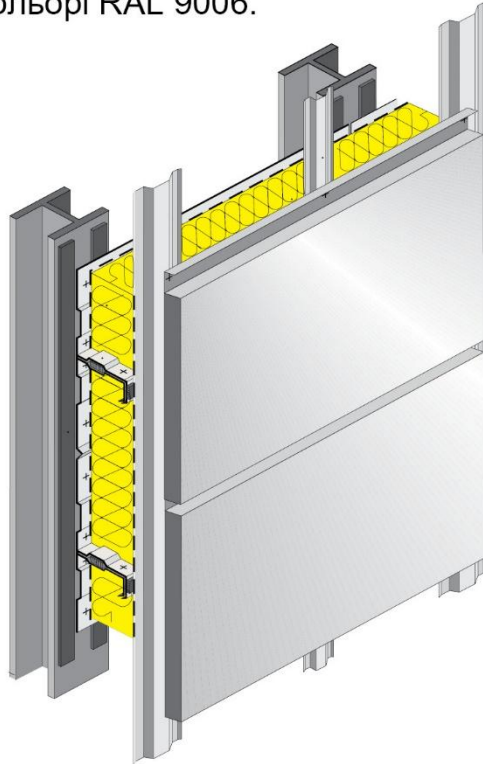

ТОВЩИНА
1,00; 1,20; 1,50 мм
(на замовлення — 0,7 мм).
ПОКРИТТЯ
поліестер, PVDF

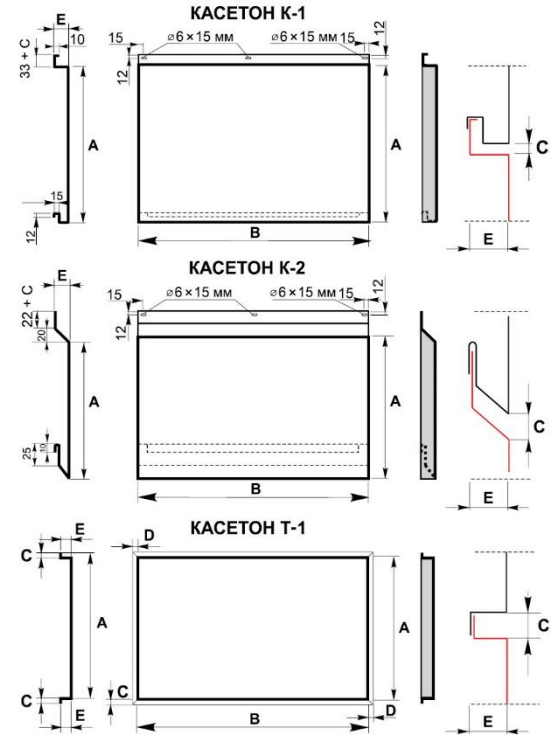

A - висота дзеркала касетону;
B - довжина дзеркала касетону;
C - горизонтальний стик касетону
(для K-1 та K-2 — від 0 до 30 мм,
для T-1 — від 20 до 60 мм);
D - вертикальний стик касетону
(для K-1 та K-2 — від 0 до 30 мм,
для T-1 — від 20 до 60 мм);
E - глибина касетону
(для K-1 та K-2 — від 35 до 60 мм,
для T-1 — від 20 до 60 мм)

КОНСТРУКЦІЙНІ ПРОФІЛІ Z, C, Σ ДЛЯ ЛСТК

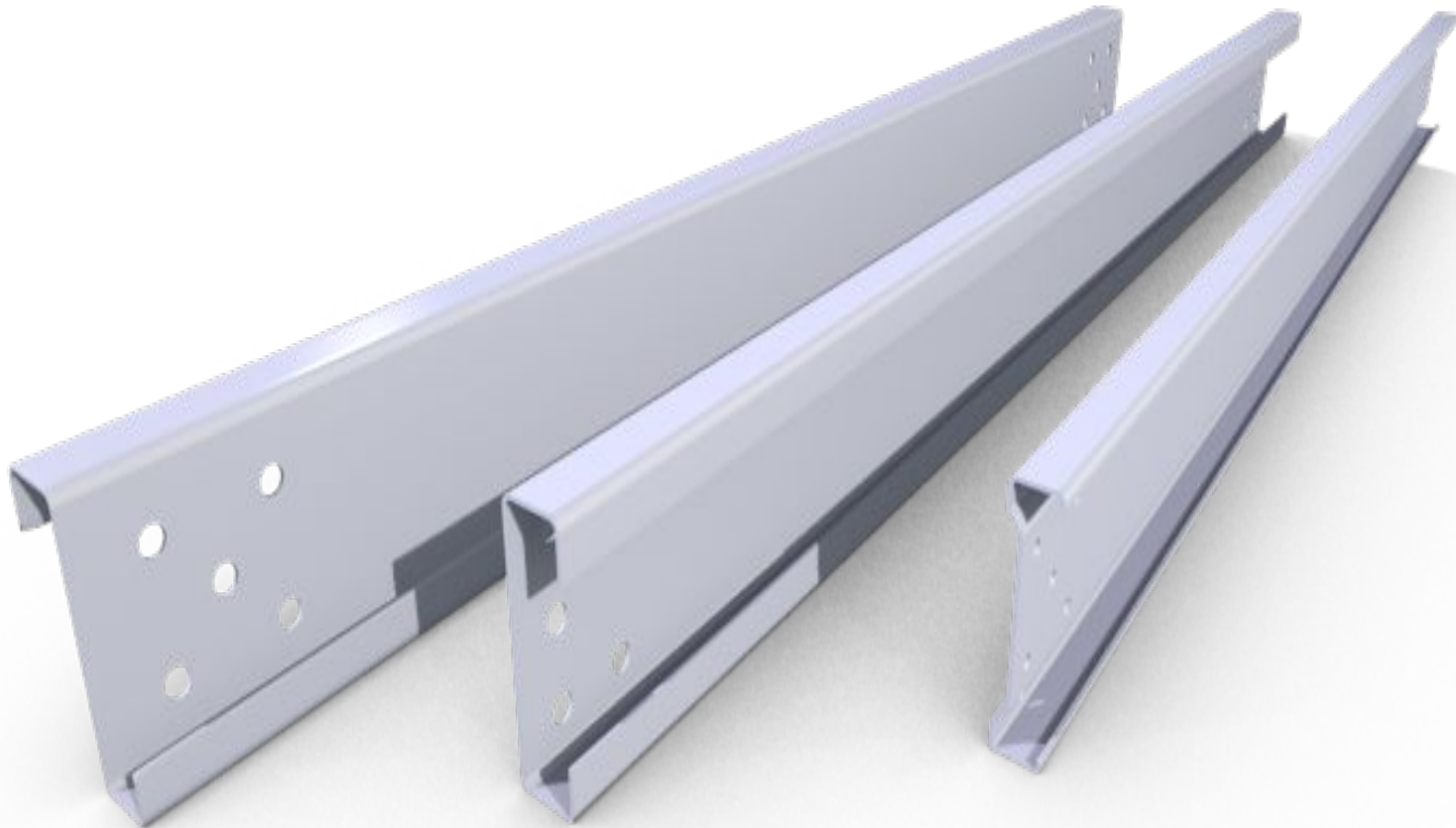

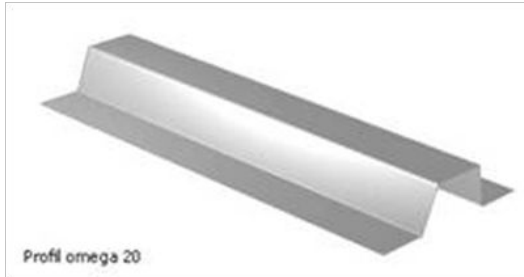

КОНСТРУКЦІЙНІ ПРОФІЛІ (Ω , L)

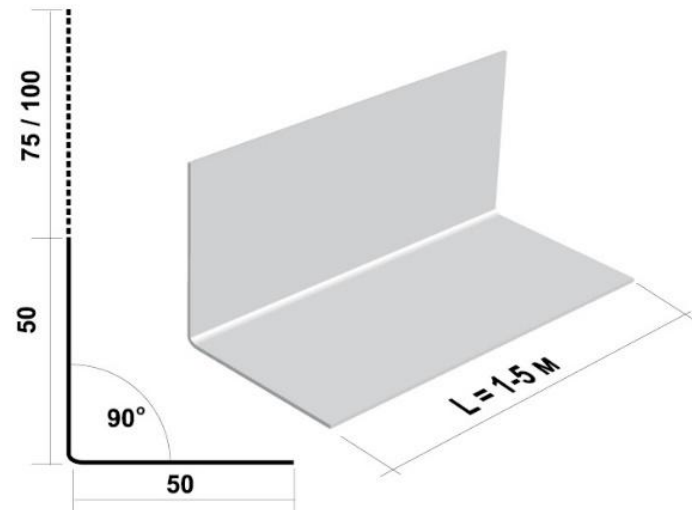

ОСНОВНІ ТИПИ ПЕРФОРАЦІЇ

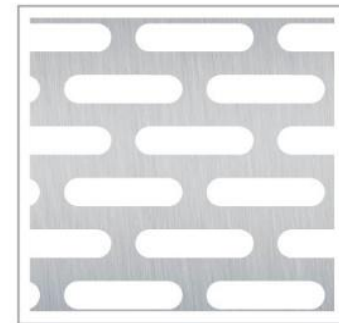
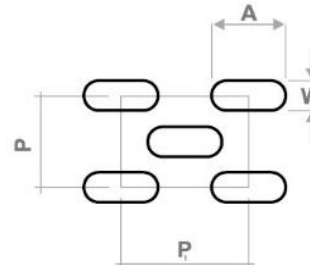
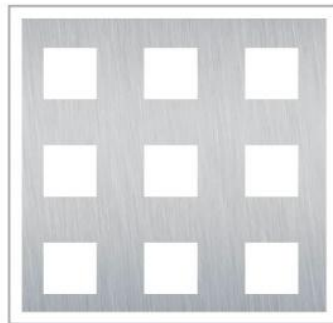
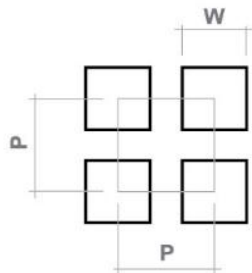
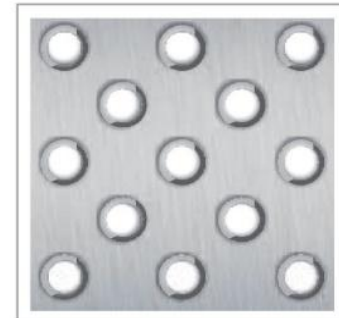
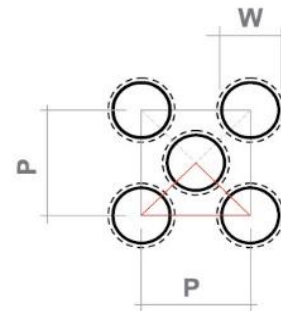
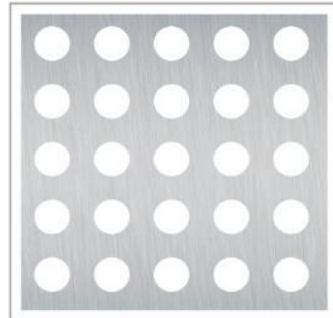
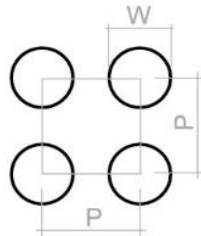
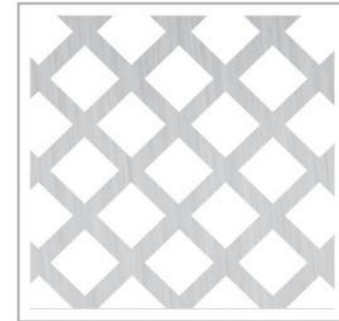
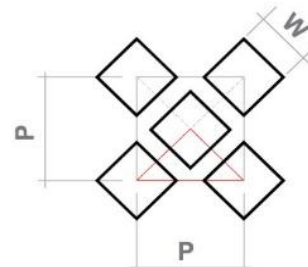
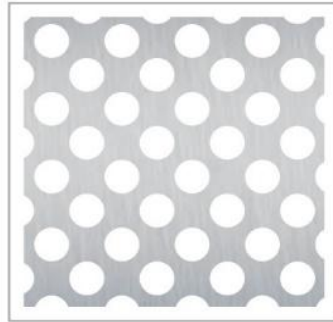
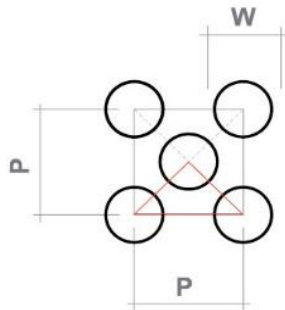

ПОКРІВЕЛЬНА ОГОРОДЖУВАЛЬНА КОНСТРУКЦІЯ ВІД «ПРУШИНЬСЬКІ»

Виходячи з технологічних вимог, покрівля у будівлях і спорудах може бути як «холодною», так і «теплою».

Конструкція «холодної» покрівлі передбачає застосування покрівельного профнастилу, покладеного уздовж скату на несучі прогони або обрешітку.

Конструкція «холодної» покрівлі

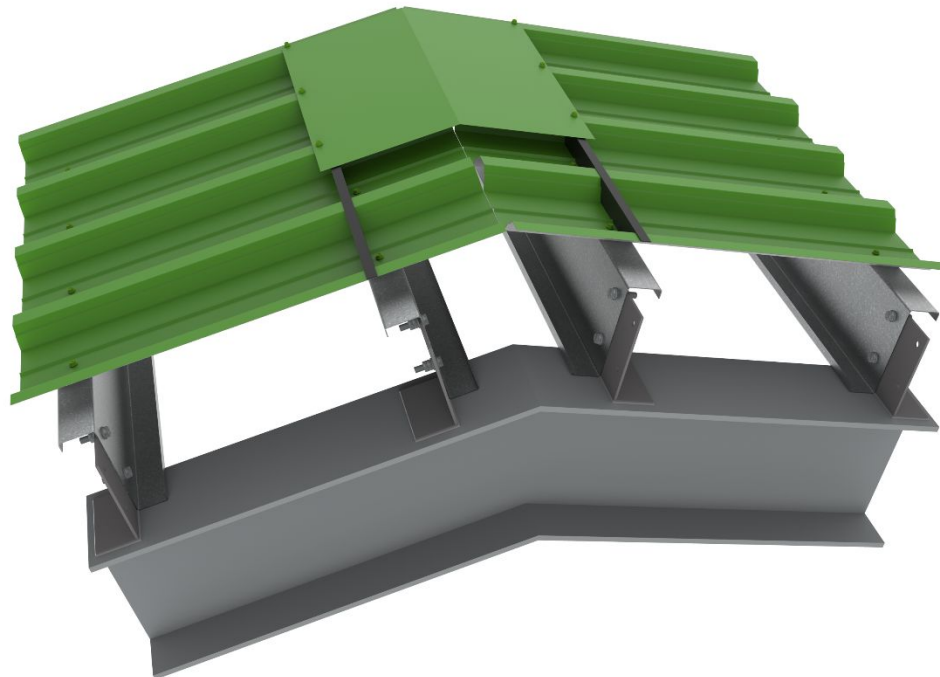

ПОКРІВЕЛЬНА ОГОРОДЖУВАЛЬНА КОНСТРУКЦІЯ ВІД «ПРУШИНЬСЬКІ»

Конструкція «теплої» покрівлі — це тришаровий «пиріг», що складається з несучого (нижнього) профнастилу, утеплювача (термоізоляції) і зовнішнього верхнього елемента.

Конструкція «теплої» покрівлі

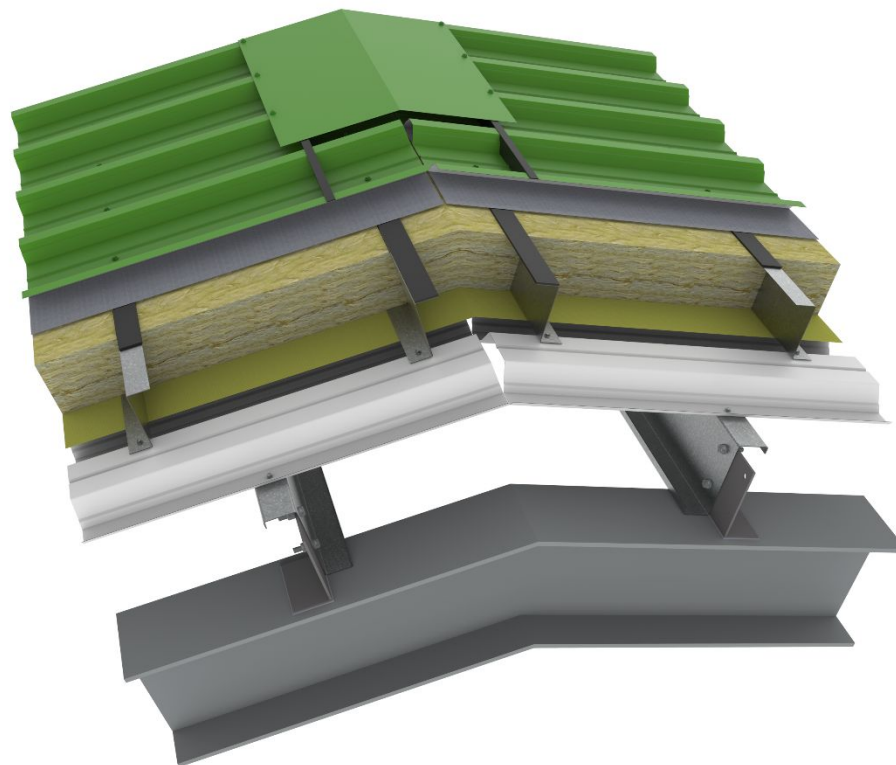

ПОКРІВЕЛЬНА ОГОРОДЖУВАЛЬНА КОНСТРУКЦІЯ ВІД «ПРУШИНЬСЬКІ»

Конструкція «теплої» покрівлі
прогонна

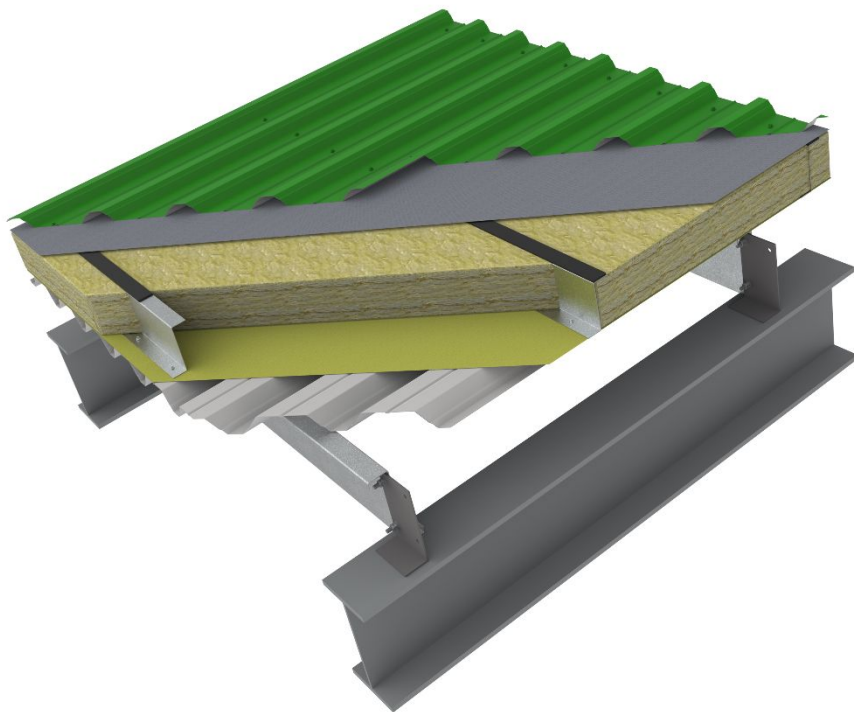

Конструкція «теплої» покрівлі
безпрогонна

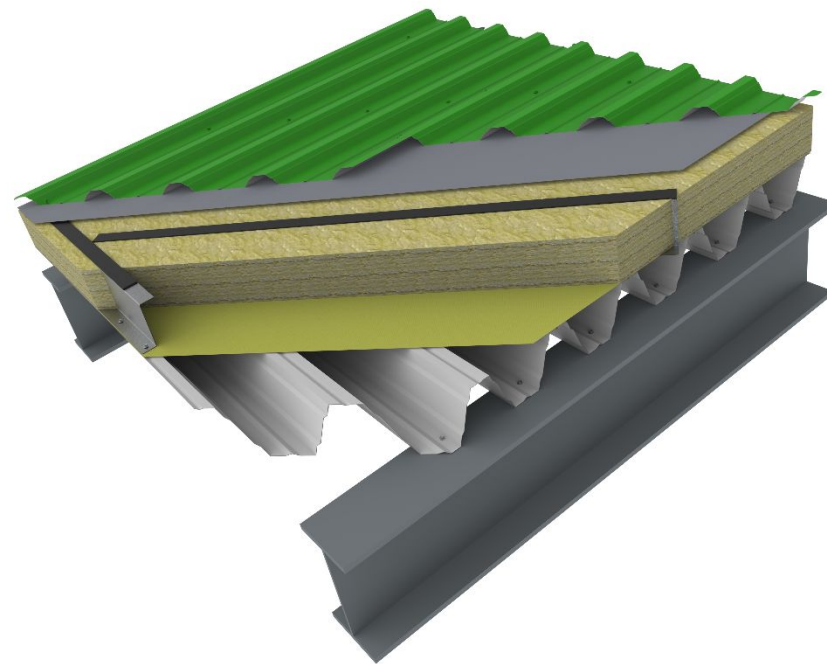

СТІНОВА ОГОРОДЖУВАЛЬНА КОНСТРУКЦІЯ ВІД «ПРУШИНЬСЬКІ»

Стінові огороджувальні конструкції від «Прушиньські» можна розділити на два напрямки:

- сендвіч-панелі (набірні або заводського виготовлення) при каркасному будівництві;
- облицювання фасадів, зведених із кам'яних матеріалів (вентильовані фасади).

Існує три види фасадних сендвіч-панелей:

1. Сендвіч-панель поетапної зборки із застосуванням стінової касети (ВСК).
2. Сендвіч-панель поетапної зборки із застосуванням прогонів.
3. Сендвіч-панель заводського виготовлення.

СТІНОВА ОГОРОДЖУВАЛЬНА КОНСТРУКЦІЯ ВІД «ПРУШИНЬСЬКІ»

Сендвіч-панель поетапної зборки із застосуванням стінової касети (ВСК)

+ профнастилу

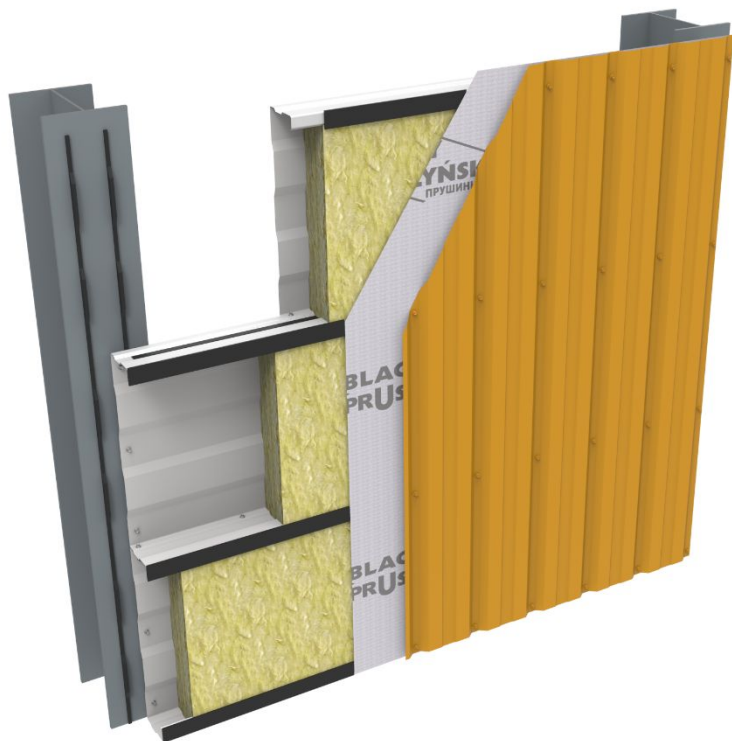

+ касетонів

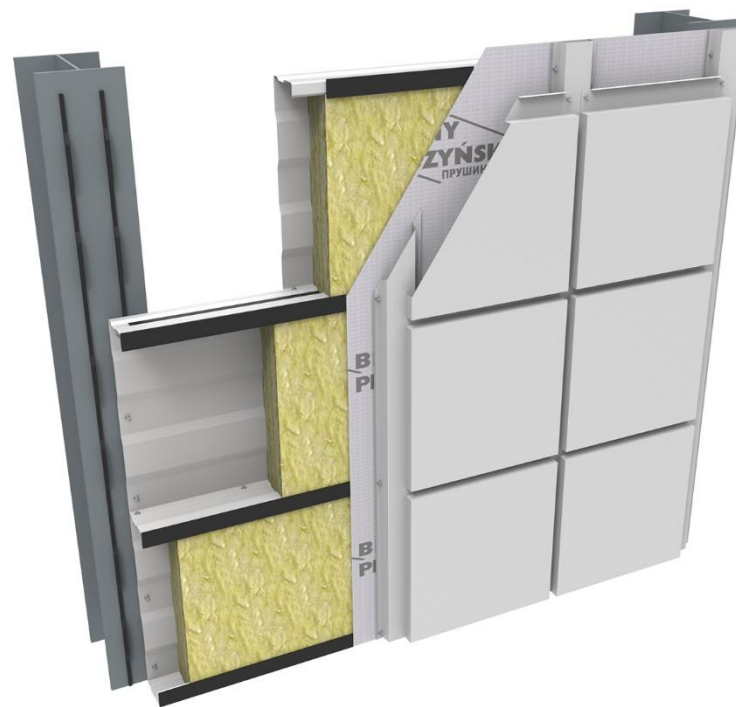

СТІНОВА ОГОРОДЖУВАЛЬНА КОНСТРУКЦІЯ ВІД «ПРУШИНЬСЬКІ»

Сендвіч-панель поетапної зборки із застосуванням стінової касети (ВСК)

+ PS-панелей (горизонтально)

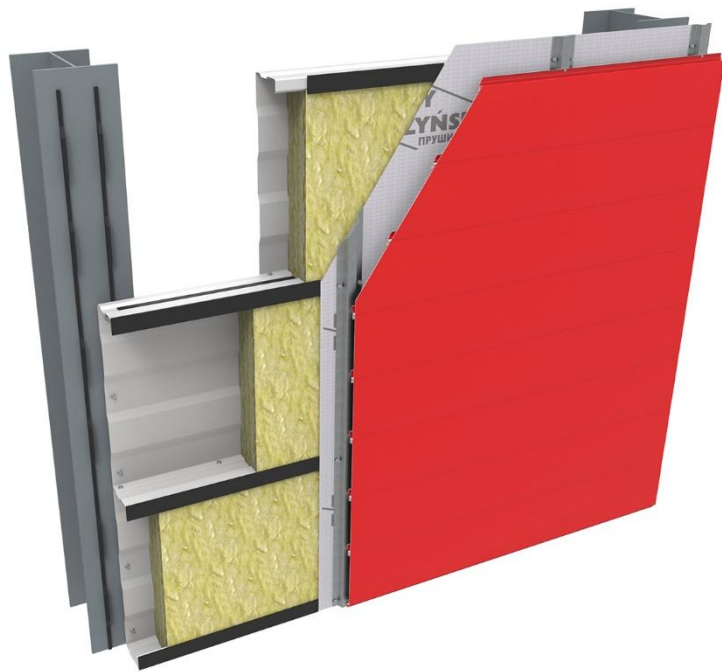

+ PS-панелей (вертикально)

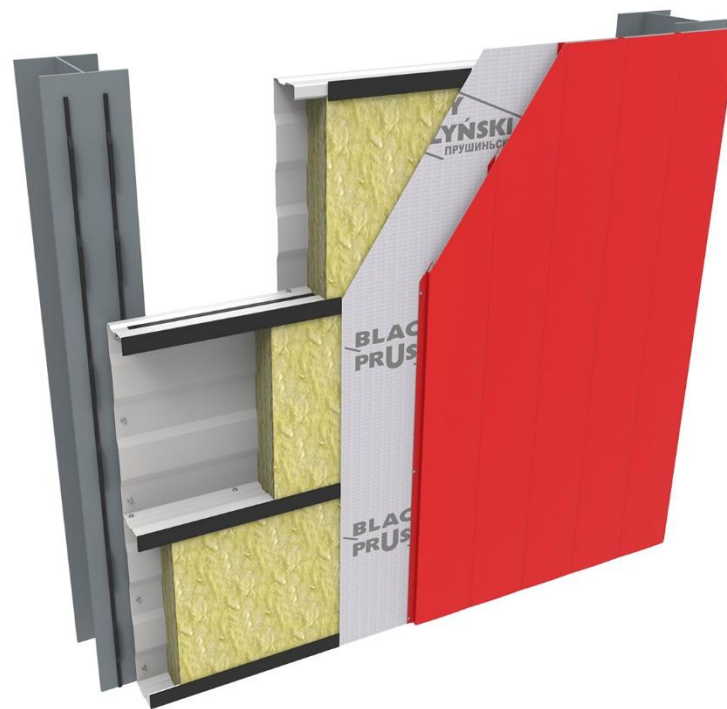

СТІНОВА ОГОРОДЖУВАЛЬНА КОНСТРУКЦІЯ ВІД «ПРУШИНЬСЬКІ»

Сендвіч-панель поетапної зборки
із застосуванням холоднокатаних
С-прогонів

«Холодне» стінове огородження
із застосуванням ЛСТК-профілів

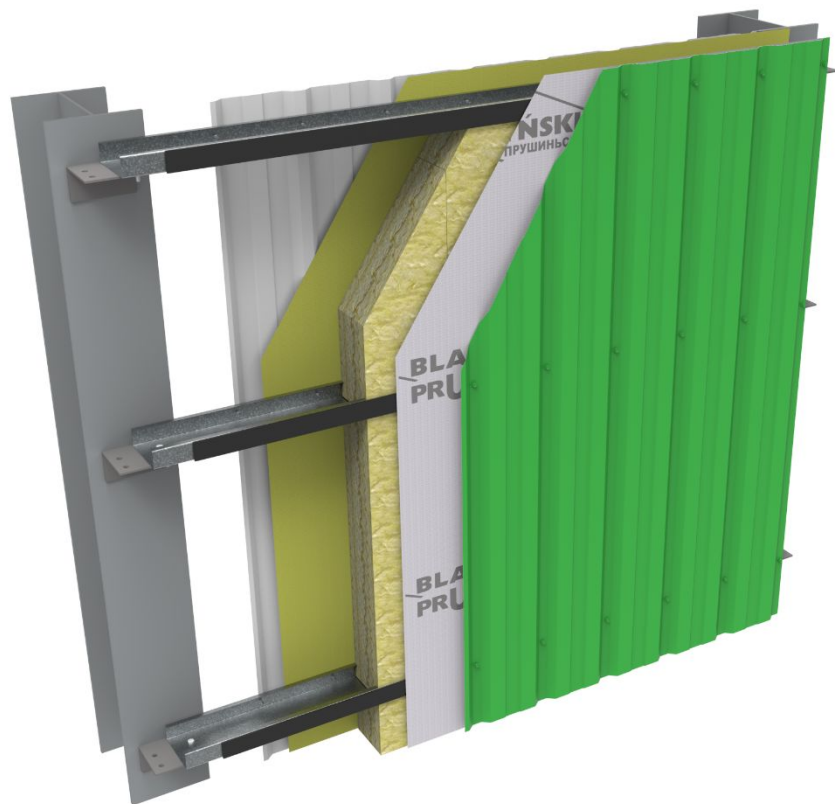

СТІНОВА ОГОРОДЖУВАЛЬНА КОНСТРУКЦІЯ ВІД «ПРУШИНЬСЬКІ»

Сендвіч-панель заводського виготовлення

Це тришарова фасадна панель, яку виготовлено в заводських умовах. Вона складається з внутрішнього і зовнішнього шару металу та теплоізоляційного сердечника.

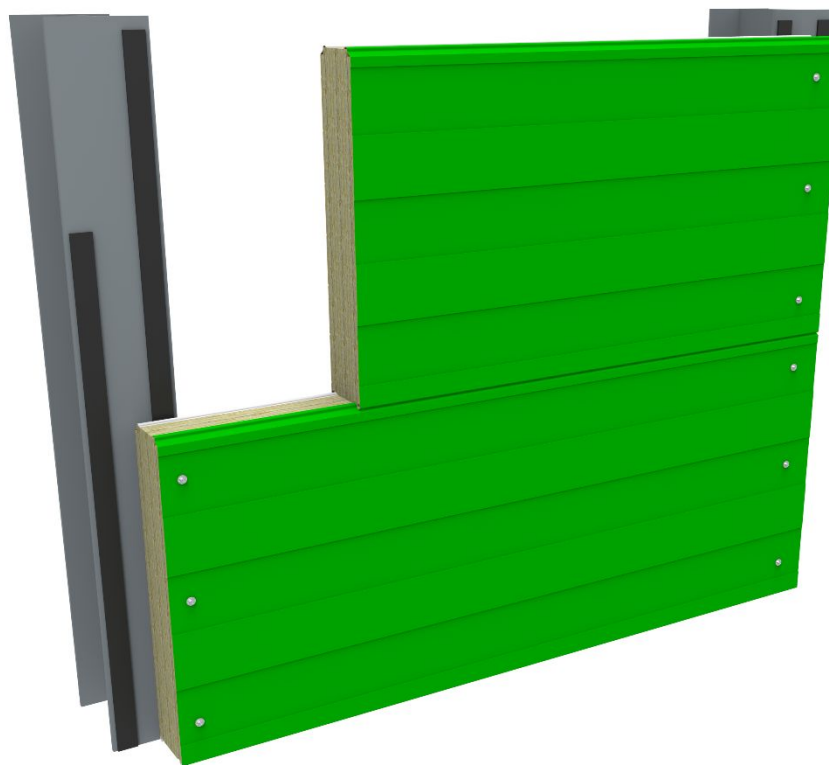

СТІНОВА ОГОРОДЖУВАЛЬНА КОНСТРУКЦІЯ ВІД «ПРУШИНЬСЬКІ»

СИСТЕМИ ВЕНТИЛЬОВАНИХ ФАСАДІВ

Вентильований фасад з утепленням.
Облицювальний матеріал — стіновий
профнастил

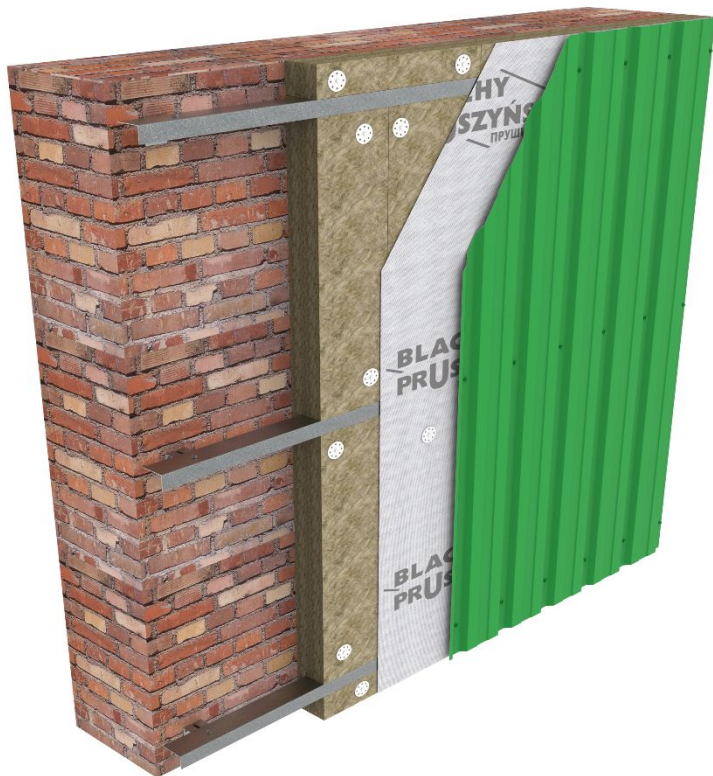

Вентильований фасад з утепленням.
Облицювальний матеріал — касетони

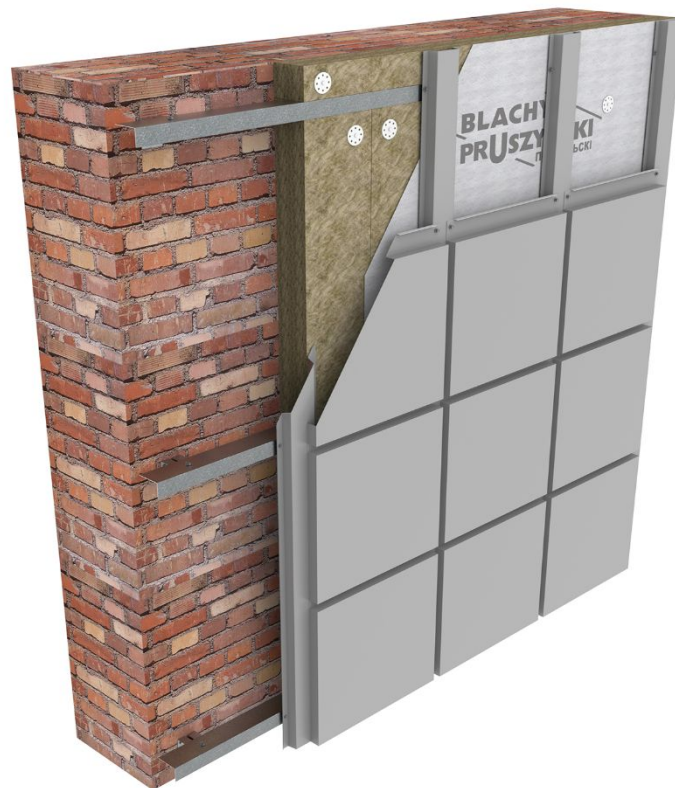

СТІНОВА ОГОРОДЖУВАЛЬНА КОНСТРУКЦІЯ ВІД «ПРУШИНЬСЬКІ»

СИСТЕМИ ВЕНТИЛЬОВАНИХ ФАСАДІВ

Вентильований фасад з утепленням.
Облицювальний матеріал —
PS-панелі (горизонтально)

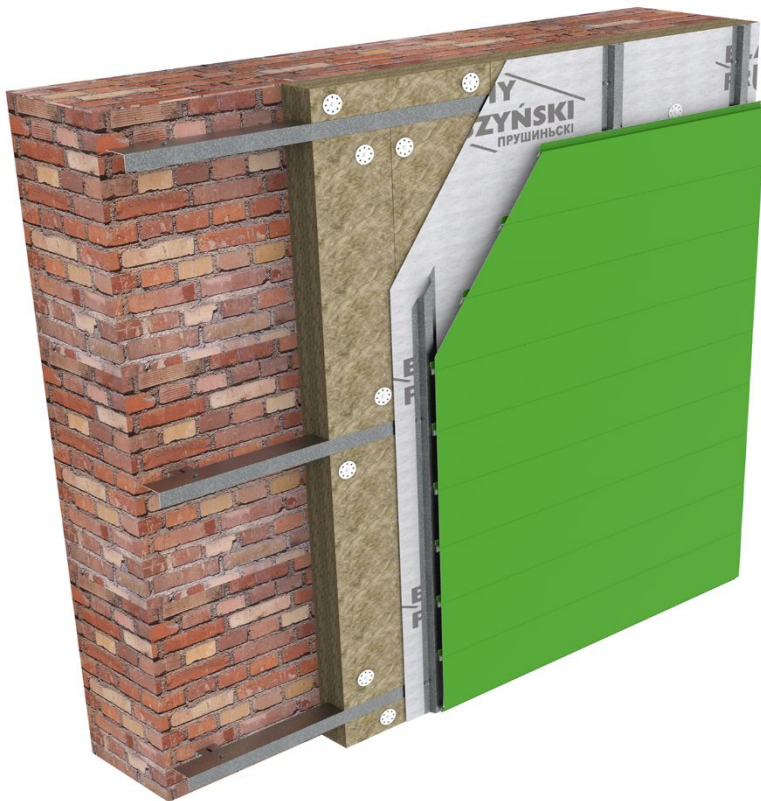

Вентильований фасад з утепленням.
Облицювальний матеріал —
PS-панелі (вертикально)



СТІНОВА ОГОРОДЖУВАЛЬНА КОНСТРУКЦІЯ ВІД «ПРУШИНЬСЬКІ»

СИСТЕМИ ВЕНТИЛЬОВАНИХ ФАСАДІВ

Приклад фасадної системи з використанням кутника посиленого та L-прогону.
Облицювальний матеріал — PS-панелі

Приклад фасадної системи з використанням кутника посиленого та L-прогону.
Облицювальний матеріал — профнастил

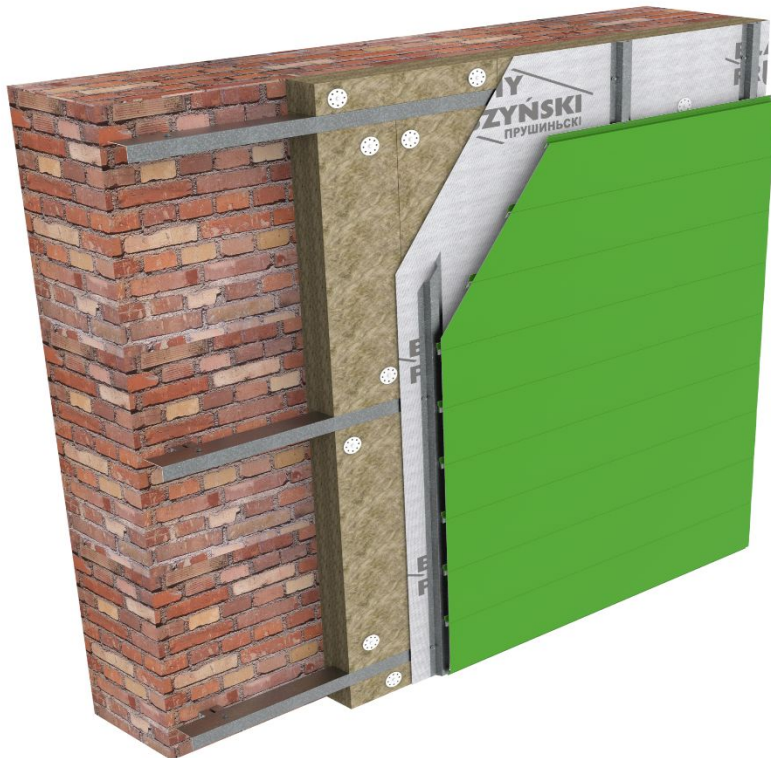

ПЕРЕВАГИ КОМПАНІЇ ПРУШИНЬСЬКІ

Найвища якість продукції:

- використання у виробництві металу, що відповідає усім європейським стандартам якості;
- здійснення вхідного контролю якості сировини та контроль якості готових;
- продукція виробляється відповідно до європейських та українських будівельних норм,
- на усі продукти надається гарантія від 10 до 30 років в залежності від типу захисного покриття.

Високі стандарти обслуговування клієнтів:

- приділяємо особливу увагу обслуговуванню клієнтів, яке базується на комфорті та найвищих стандартах;
- компанія «Прушиньські» представлена у всіх регіонах України власними департаментами і мережею регіональних партнерів.

Вдосконалення і розвиток:

- у своїй діяльності дотримуємося стратегії безперервного вдосконалення та розвитку;
- впроваджуємо у виробництво нові продукти на потреби ринку;
- постійно розширюємо виробничі потужності для випуску нових видів продукції.

Усім Клієнтам дякуємо за вибір продуктів компанії "Прушиньські"!

Більш детальну інформацію ви можете дізнатися з матеріалів «ТЕХНІЧНОГО РЕСУРСУ»

<http://www.pruszynski.com.ua/ua/texnicheskaya-informaciya/>

або звернутися до головного інженера компанії «Прушиньські»

Пархоменка Вадима Васильовича, тел. (067) 247-66-35, calc@pruszynski.com.ua



КОМПАНІЯ ПРУШИНЬСЬКІ – НАДІЙНИЙ ПАРТНЕР

Компанія «Прушиньські» є комплексним постачальником і партнером великих інвесторів і девелоперів.

Клієнтами нашої компанії є:



ФОТОГАЛЕРЕЯ ОБ'ЄКТІВ



ТРЦ LAVINA









Завод компанії «Прушиньські» (м. Варшава)

