

Алгоритм сборки мобильных перегородок 32 мм

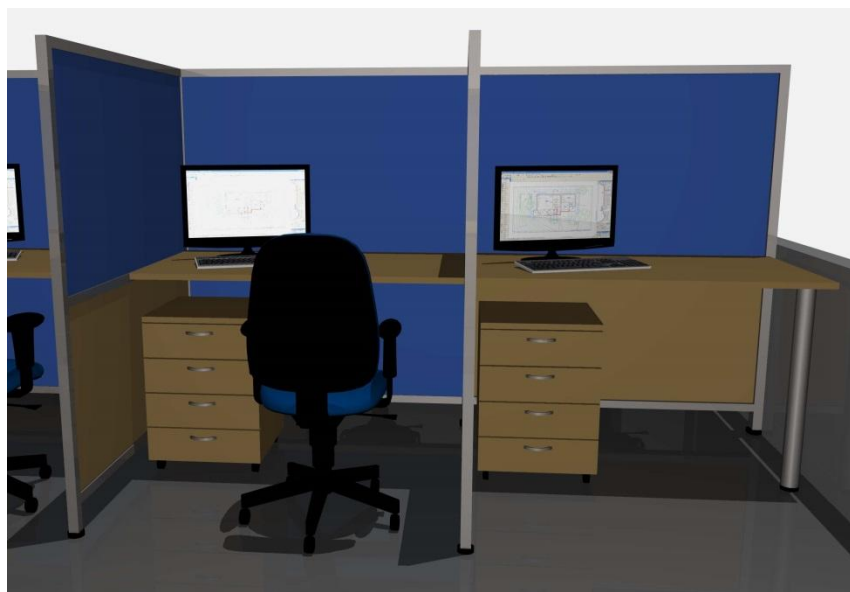

Комплектующие



Арт.	Наименование	Эскиз
T77	Профиль стоечный	
T78	Профиль-прогон	

Арт.	Наименование	Эскиз
T315	Заглушка декоративная универсальная	
T316	Заглушка декоративная прямая	
T314	Заглушка резьбовая	

E471-02	Замок	
K517	Опора регулируемая	
K620	Кронштейн	
K621	Струбцина	

Система фиксации профилей



Соединение
стойки с прогоном:

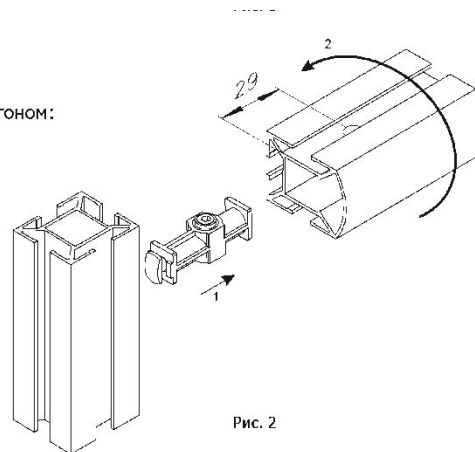

Замки для стяжки уже находятся в профилях.
Для фиксации замков используется ключ-шестигранник W4.

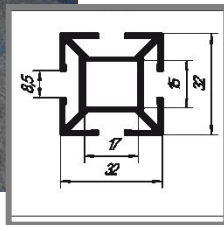
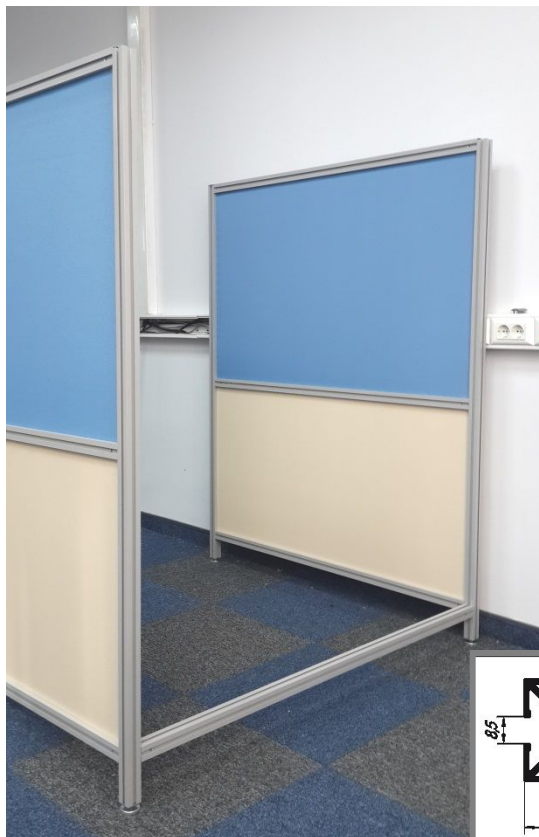

1. С помощью нижнего профиля скрепите 2 собранных модуля.

Примечание:

Часть модулей идут собранными и отмеченными на схеме сборки. См. внимательно схему!

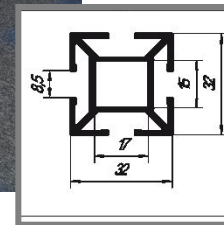

2. В вертикальные стойки вставьте щит ДСП. Далее установите профиль с вдетыми струбцинами для столешницы по две на каждую сторону. См. установку струбцин.

Установка струбцин (крепление для столешниц)

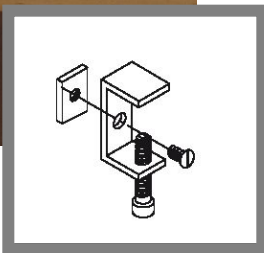
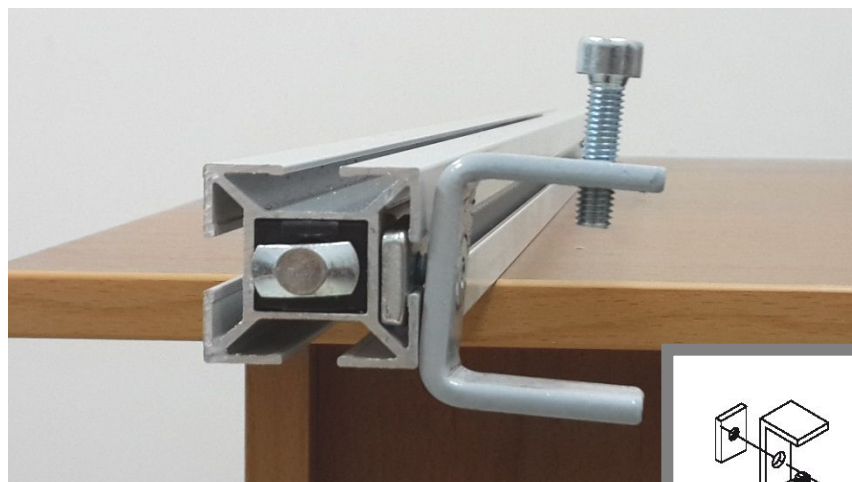

Вставьте струбцины в профиль как показано на картинке.

Струбцины установите на одинаковом расстоянии от краев стола, примерно 10-12 см.



3. Вставьте в вертикальные профили щит ДСП. Сверху него установите верхний горизонтальный профиль.



4. Закрепите нижним профилем крайнюю вертикальную стойку.



План сверху

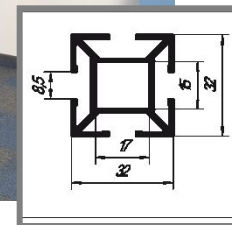
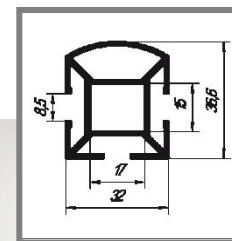
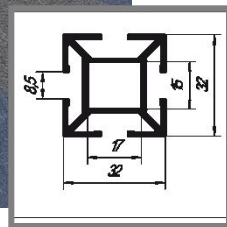

5. В вертикальные профили вставьте щит ДСП. Далее установите профиль с вдетыми струбцинами для столешницы по две на каждую сторону. См. установку струбцин.

6. Далее собирается все по аналогии.

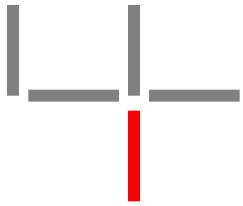

План сверху

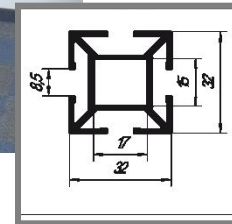
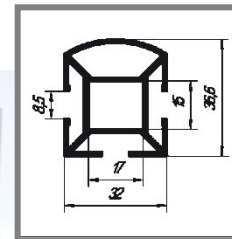
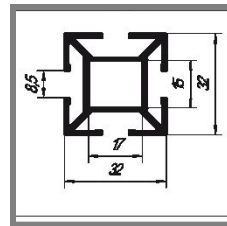

7. Закрепите нижним профилем вертикальную крайнюю стойку.

8. Аналогичным образом собираем модуль и всю конструкцию.