

Учитель информатики г. Новороссийска

МАОУ гимназии №5

Копаницкая Е.А.

# Компьютерные сети



# Компьютерная сеть



Совокупность компьютеров объединенных с помощью каналов связи и средств коммуникации в единую систему для обмена сообщениям и доступа пользователей к ресурсам сети.

# Причины создания компьютерных сетей

Созданию компьютерных сетей вызвано практической потребностью пользователей удаленных друг от друга компьютеров в одной и той же информацией. Сети предоставляют:

- ✓ Обмениваться информацией
- ✓ Совместная работа на принтерах и др.
- ✓ Одновременная обработка документов



# Виды сетей

1. Локальная сеть – объединяют несколько компьютеров и дает возможность пользователям совместно использовать ресурсы компьютеров, а также подключенных к сети периферийных устройств (принтер, плоттер, диск, модем и др.)



# Топология локальных сетей

**Звезда**

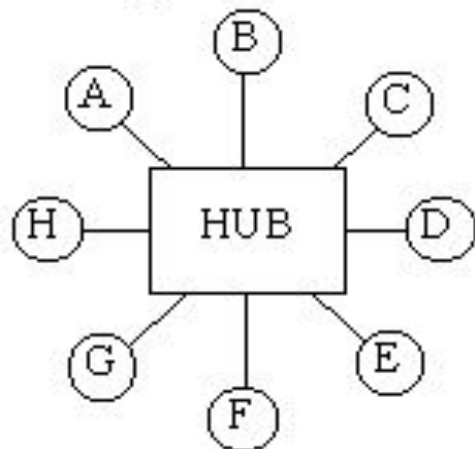

**Кольцо**

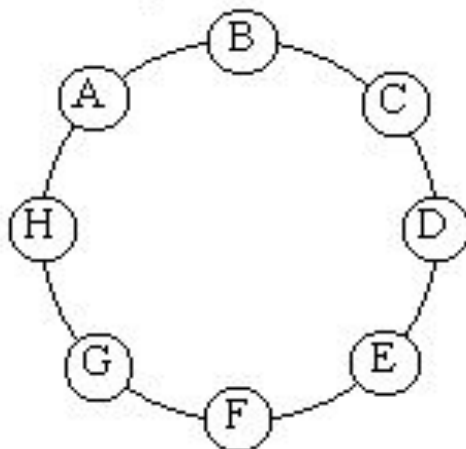

**Иерархическая**

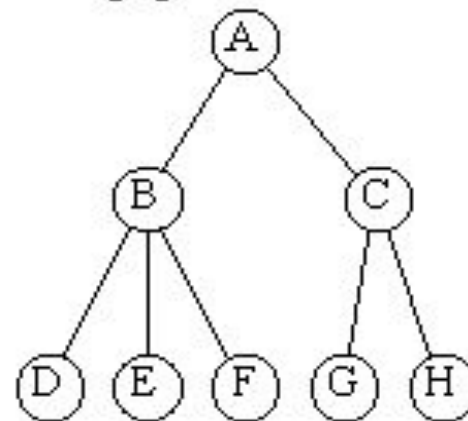

**Шина**

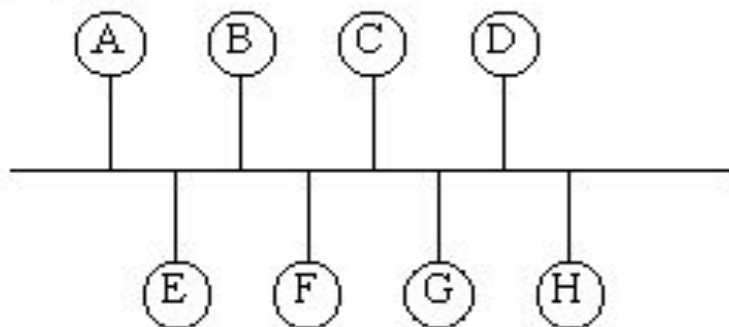

**Гибридная**

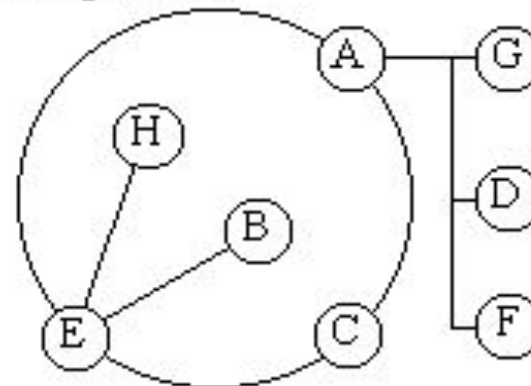

# Виды локальных сетей

- ✓ Одноранговые сети – пользователи сами решают какие ресурсы компьютера сделать общедоступными.

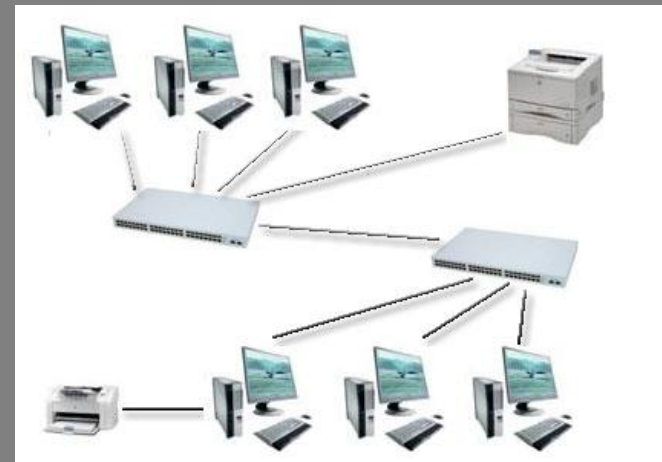

# Виды локальных сетей

- ✓ Сеть с выделенным сервером – при подключении >10 компьютеров, для увеличения производительности, а также в целях обеспечения при хранении информации в сети, некоторые компьютеры выделяют для хранения файлов или программ - приложений

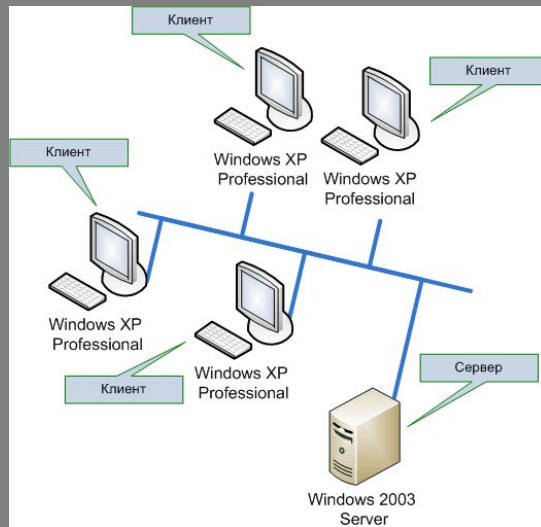



# Аппаратное обеспечение сети:

Типы  
кабелей:

Проводные

Беспроводные

Электрический

Телефонный

Оптоволокно

Радиосвязь

Wi-Fi  
Wimax

Спутниковый



# Электрический

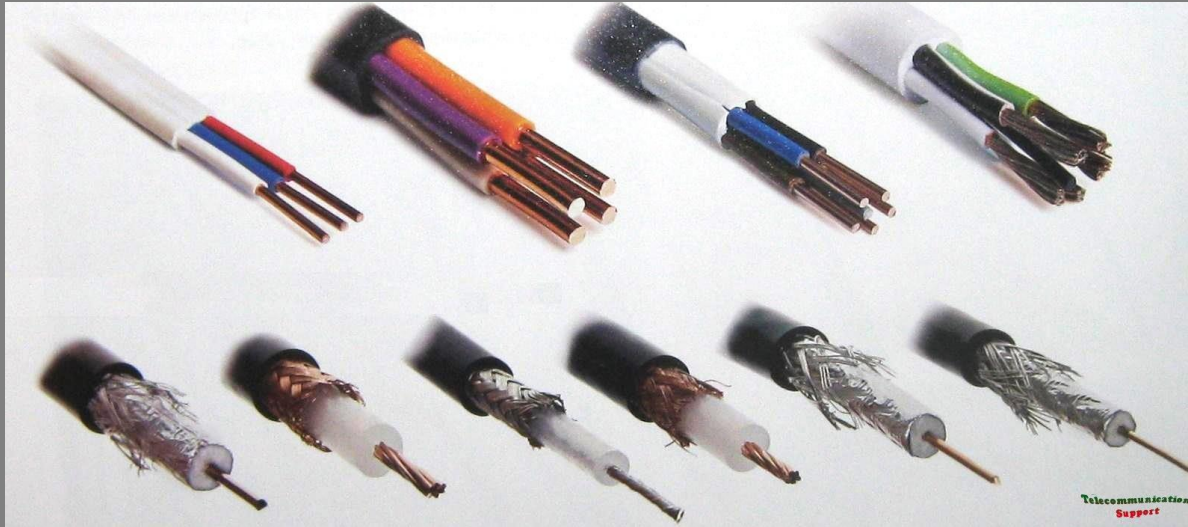

# Телефонный

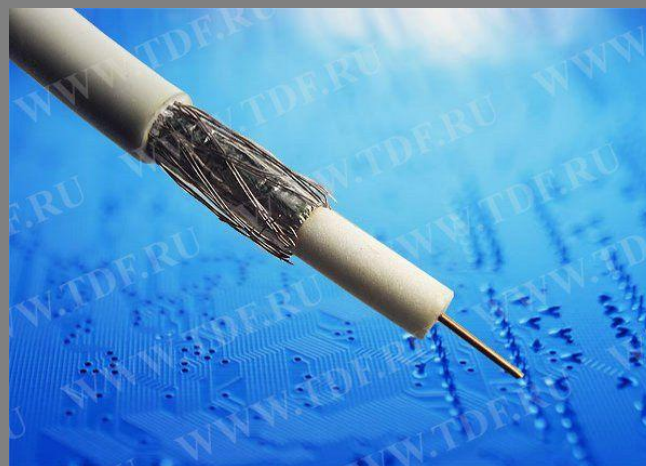

# Оптоволокно

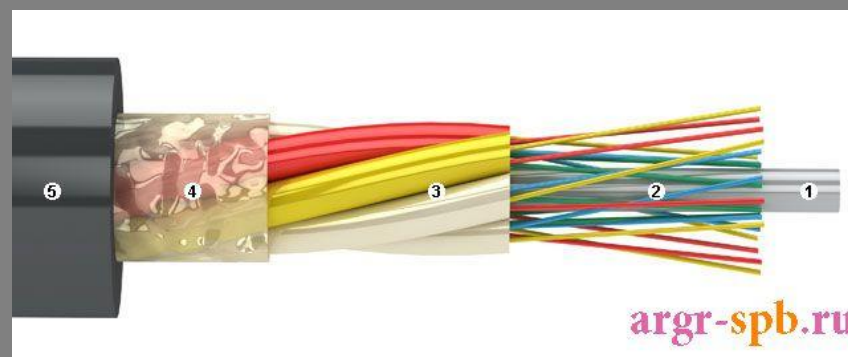
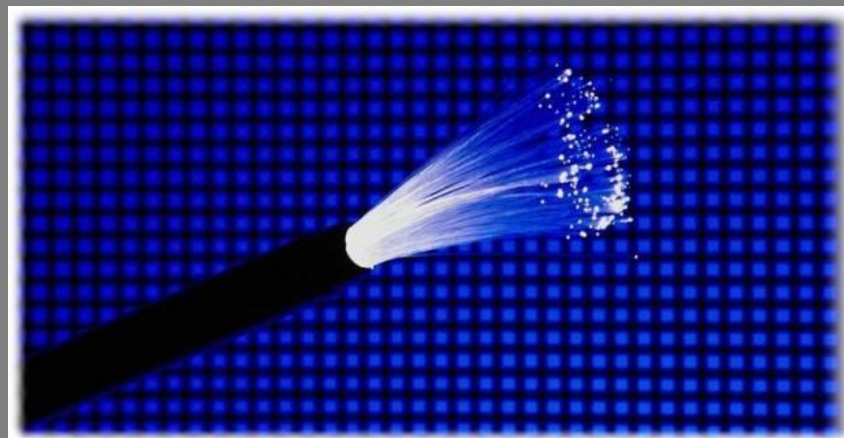
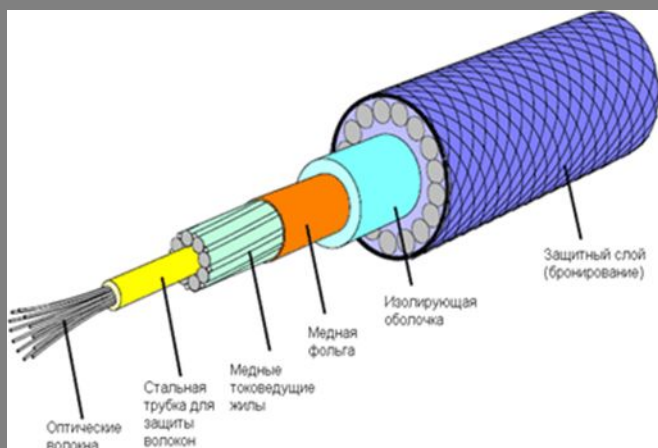

# Радиосвязь

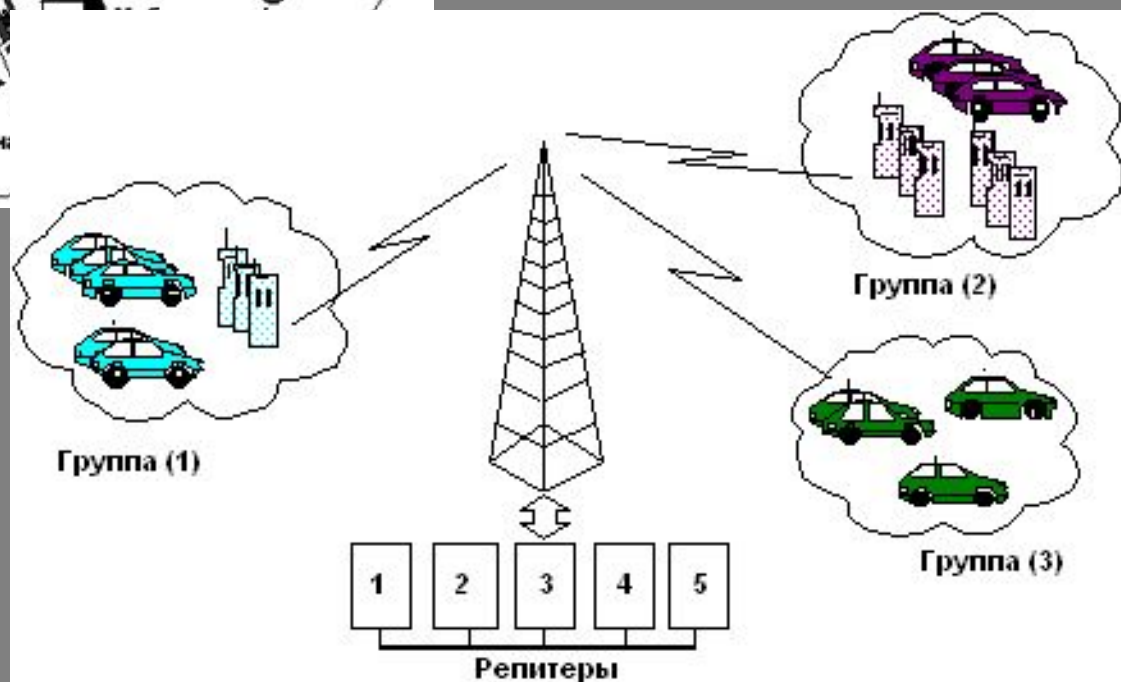
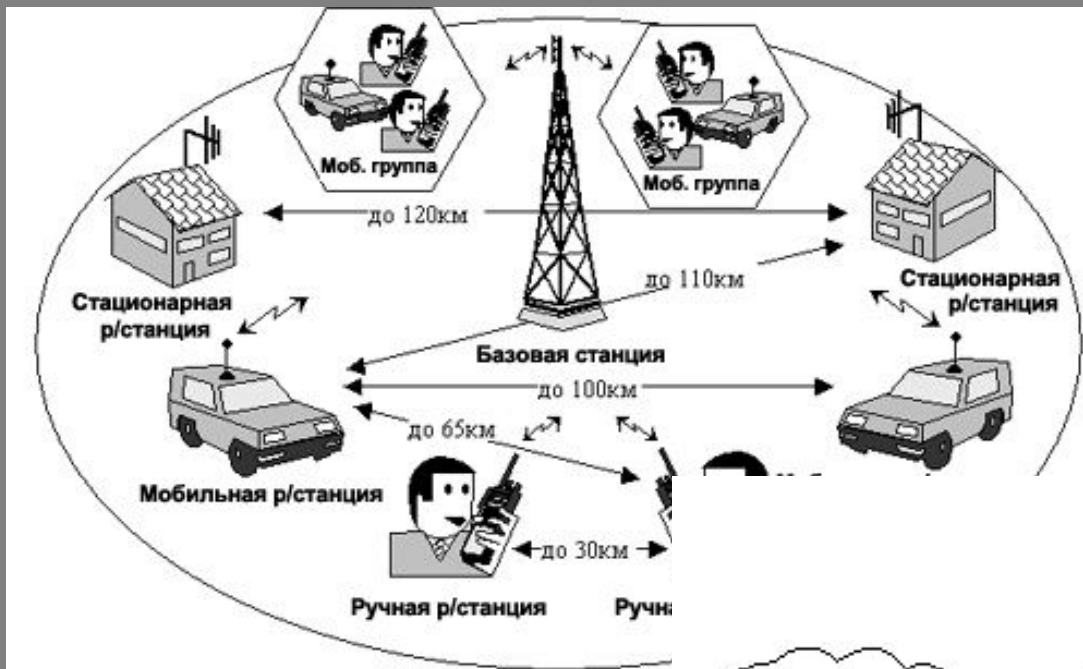



# Wi-Fi; Wimax

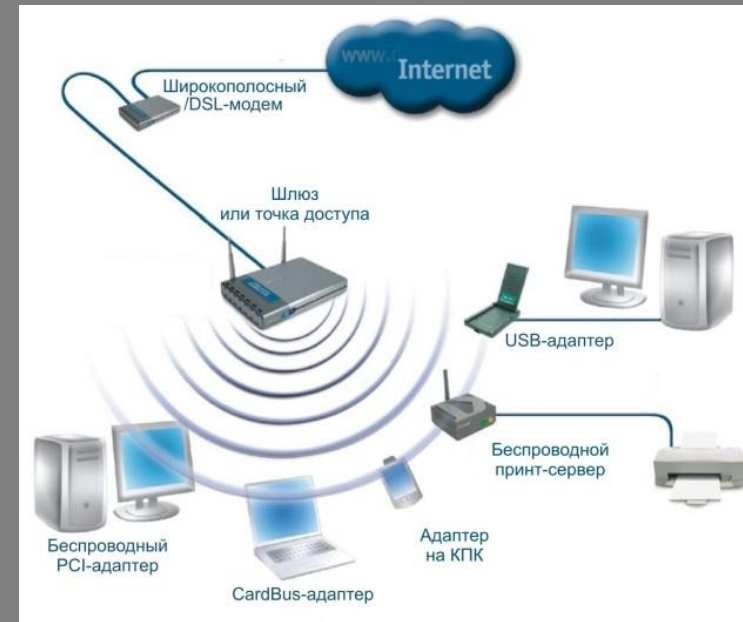
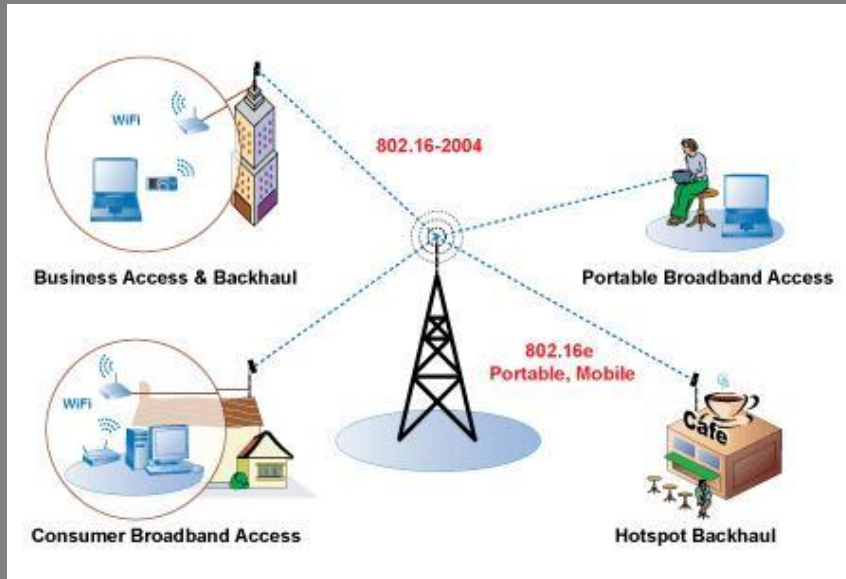

# Спутниковый



# Сетевой адаптер



Устройство для физического подключения компьютера к локальной сети



# Модем



Подключение компьютера к глобальной сети



# СВИТЧ

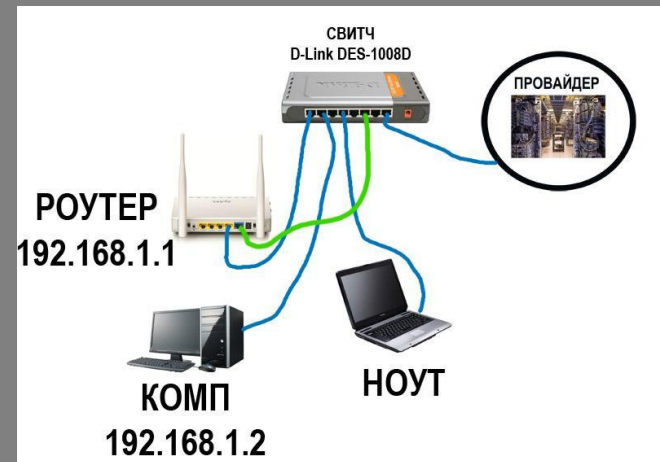

Объединяет множество компьютеров в одну локальную сеть

# Роутер

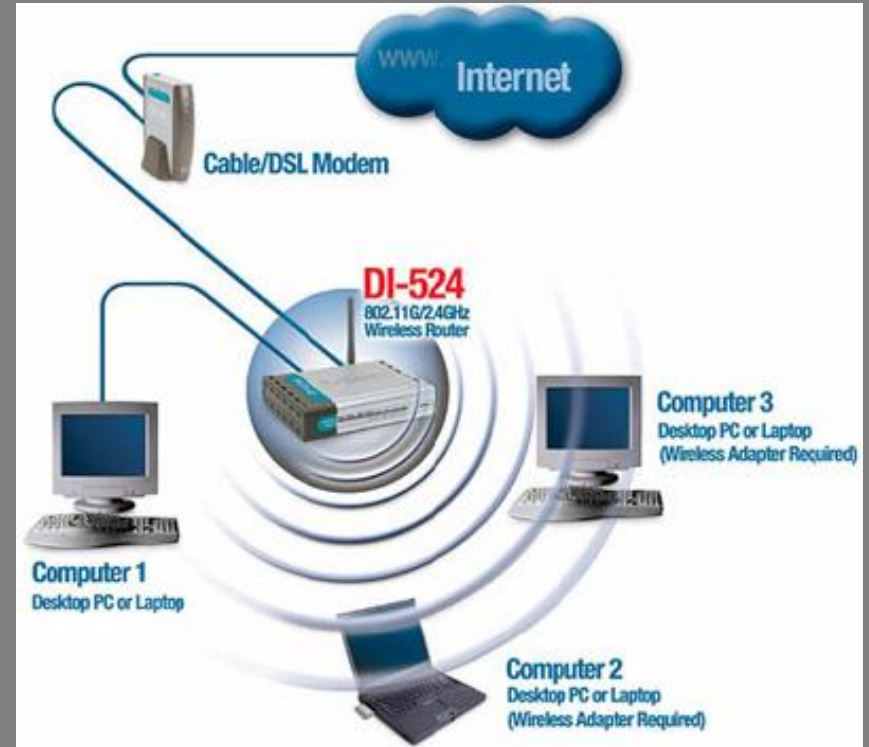

Маршрутизатор, передает данные между различными сетями

# Виды сетей

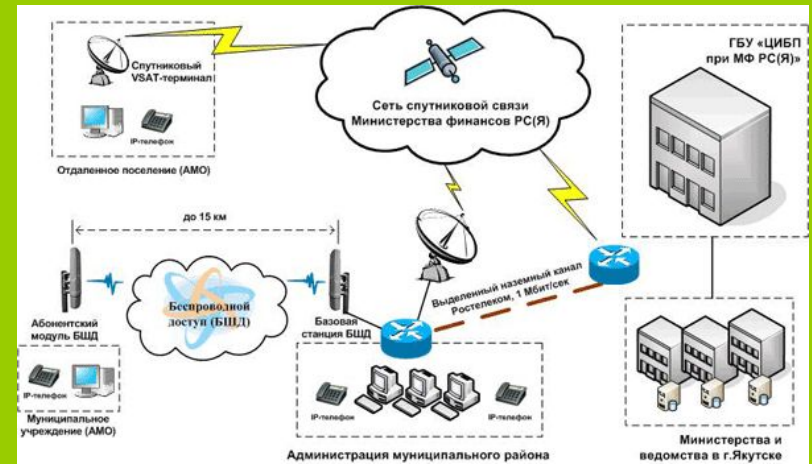
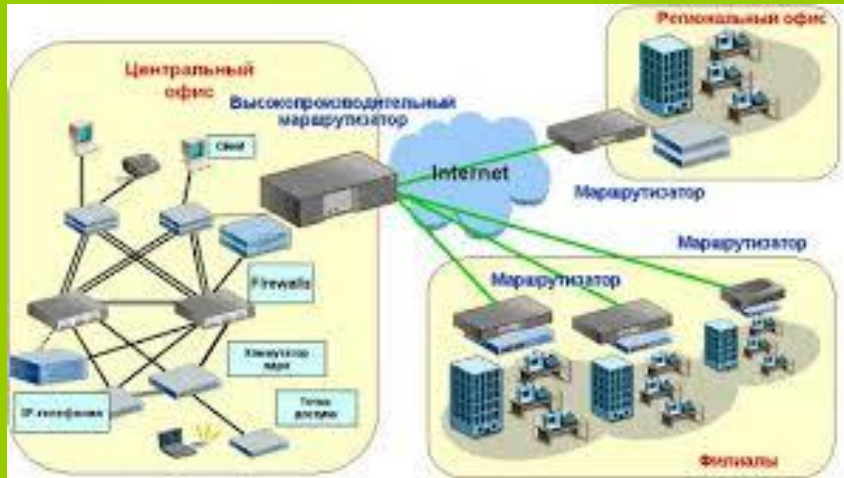

Региональная сеть – в пределах одного региона



# Виды сетей

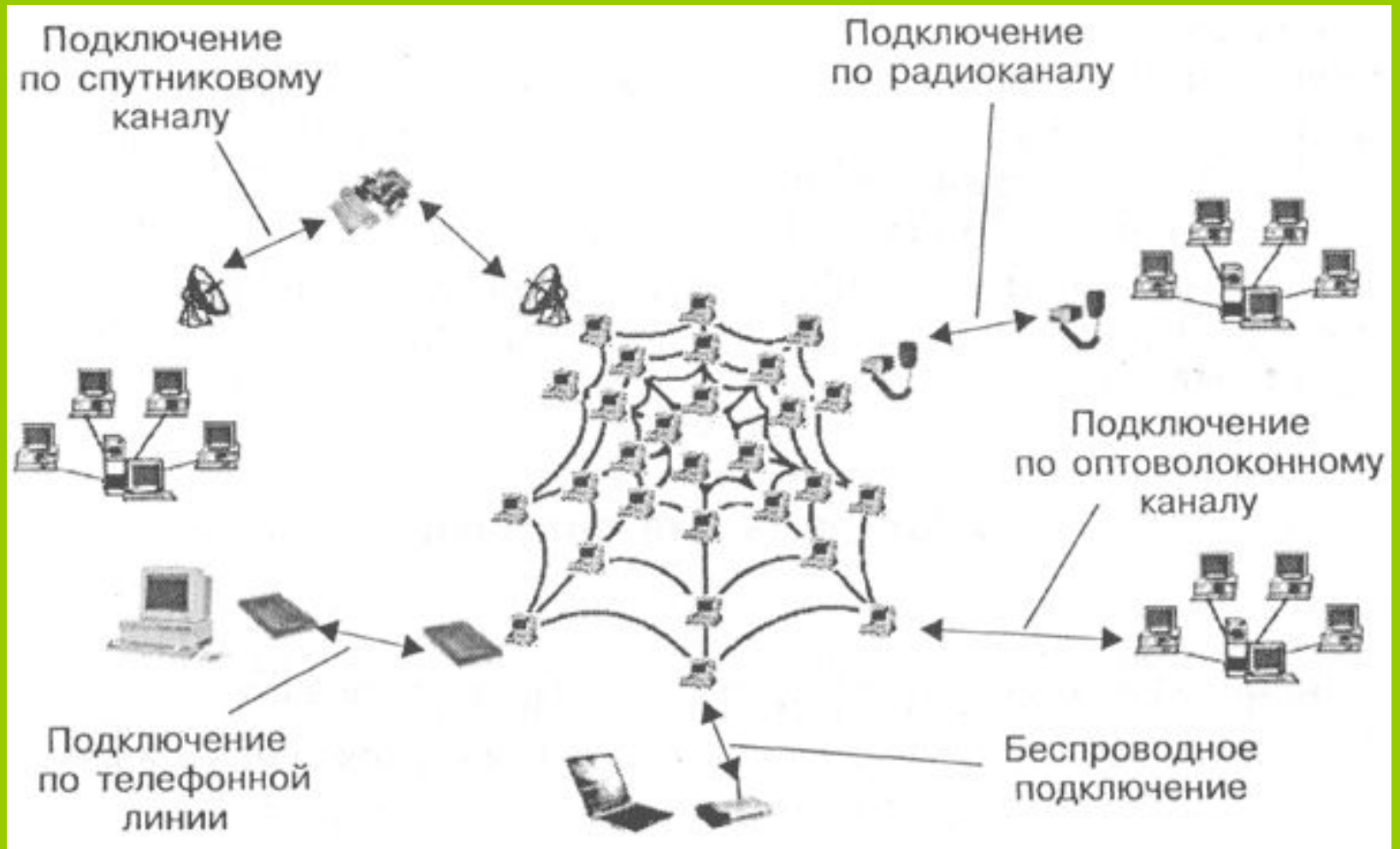

# Домашнее задание

§1; §3;

- Вопросы устно
- Задания письменно

