

ОСНОВЫ ТЕХНИЧЕСКОГО ЧЕРЧЕНИЯ



Виды графических изображений

Линии чертежа

Проставление размеров

Чертежный инструмент

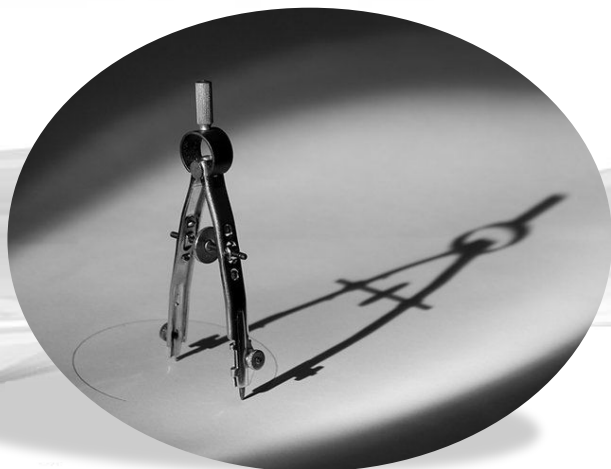

Виды графических изображений

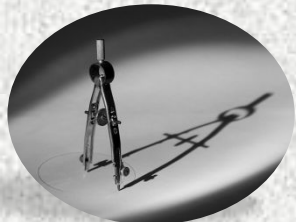
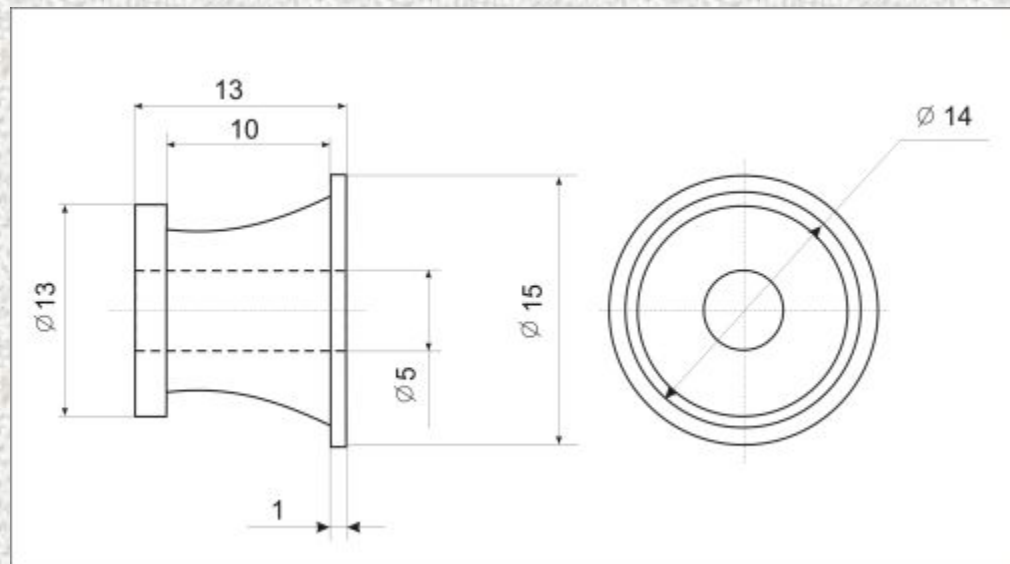
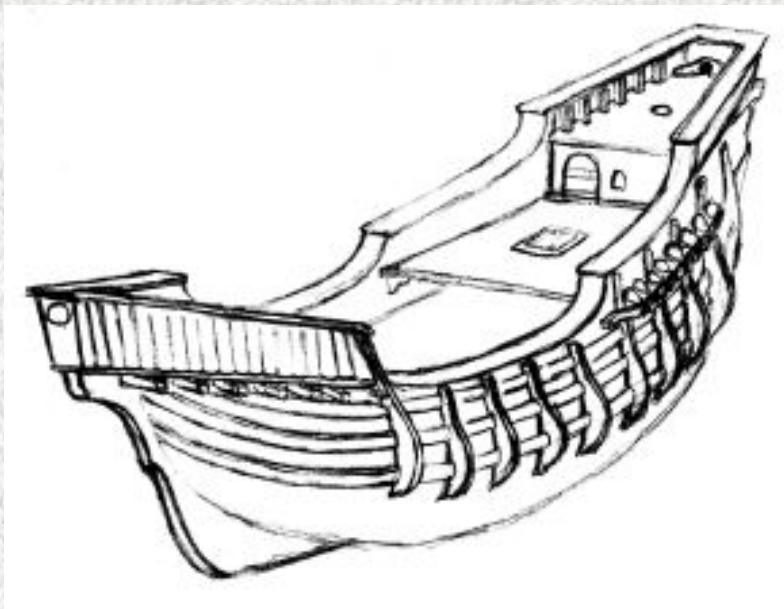

ЭСКИ

3

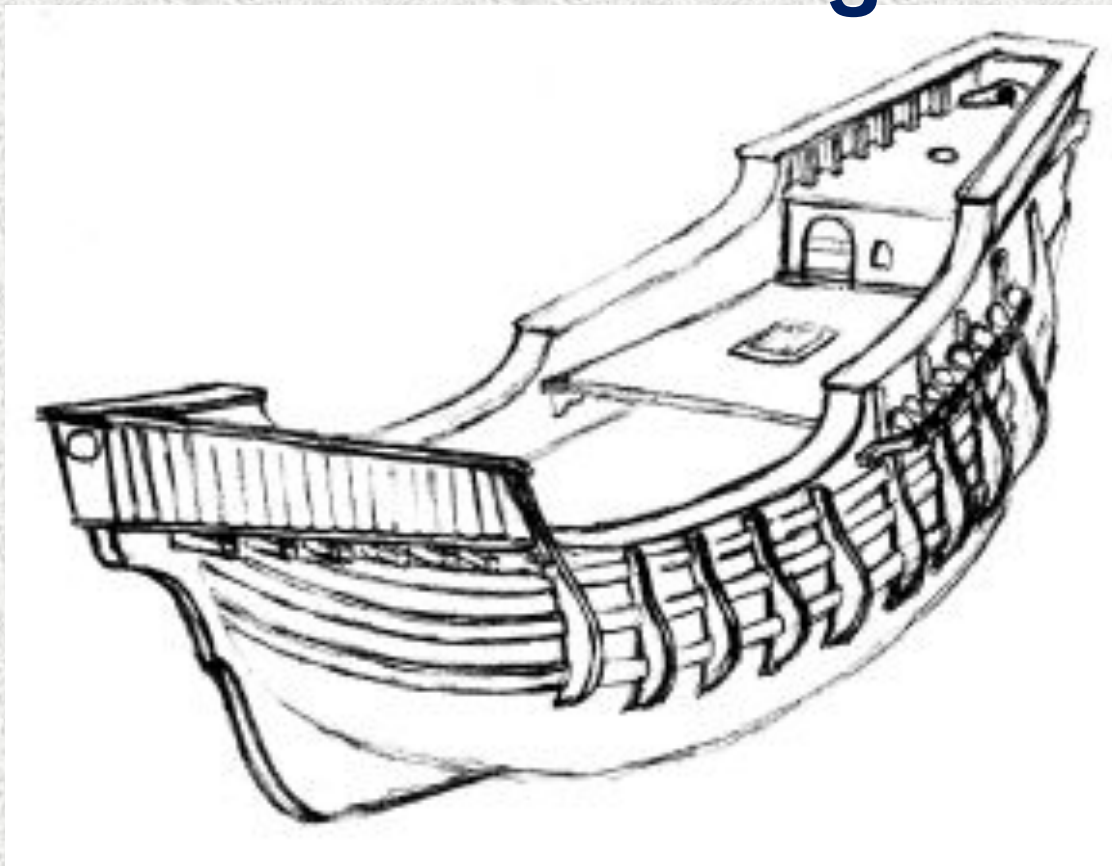

Графическое изображение выполненное

от руки.

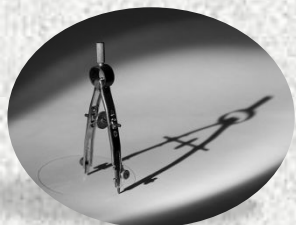

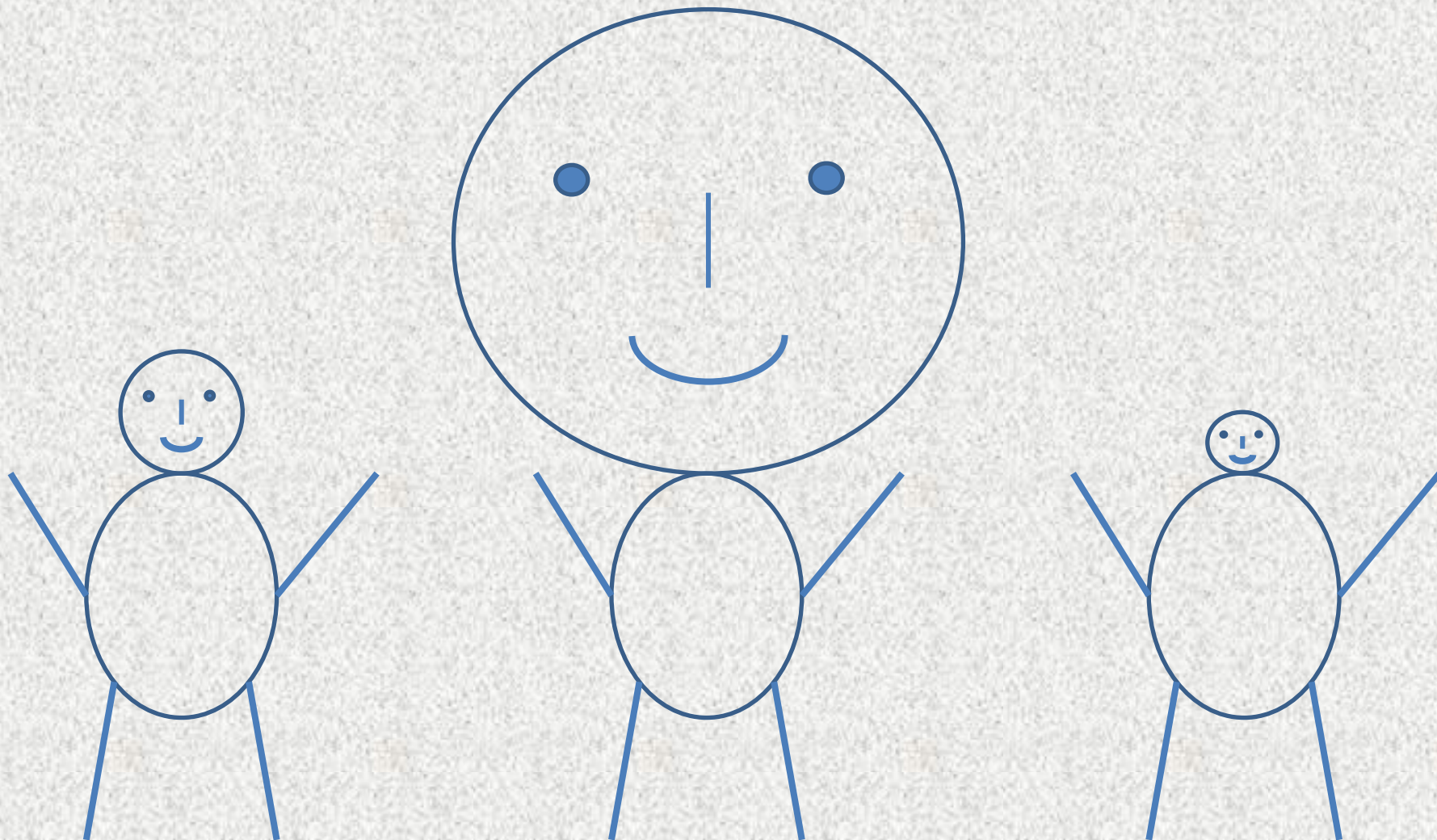

ПРОПОРЦИОНАЛЬНОСТЬ ЧАСТЕЙ

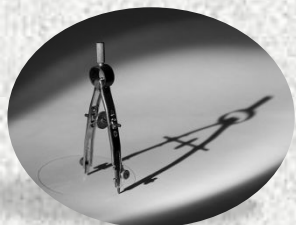

ЧЕРТЕ

Ж

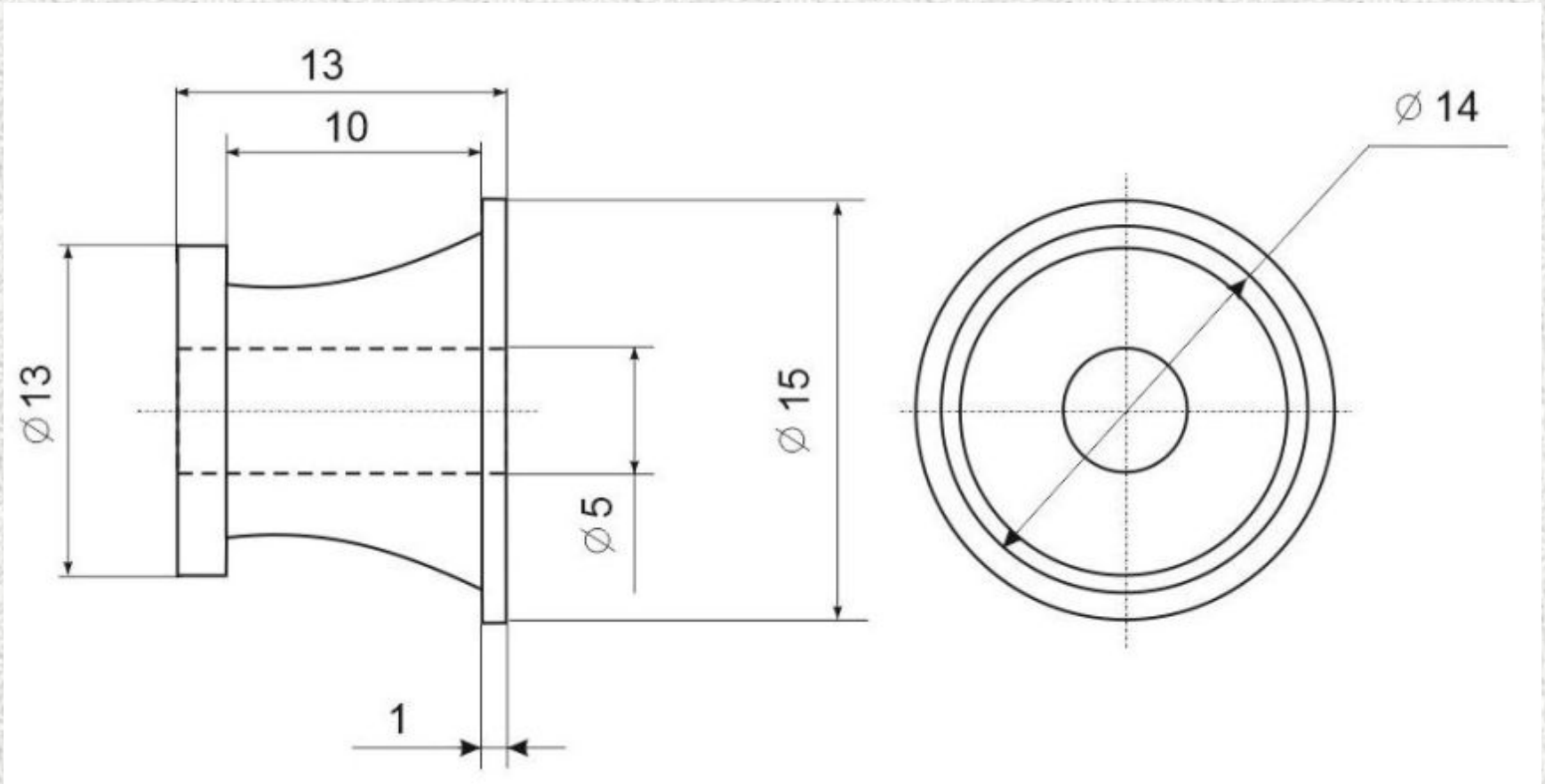

Графическое изображение выполненное
чертежными инструментами.

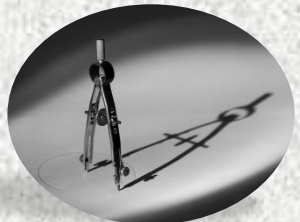

ТЕХНИЧЕСКИЙ РИСУНОК

Наглядное графическое изображение

предмета, выполненное **от руки**

с указанием его размеров.

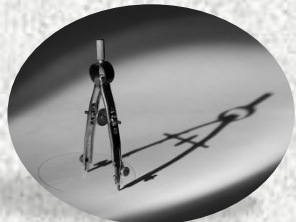

ЛИНИИ ЧЕРТЕЖА

Чертеж – графическое изображение изделия или детали, выполненное с помощью **чертежных инструментов**, в масштабе, с проставлением **ВСЕХ** размеров и сохранением **ВСЕХ** пропорций.

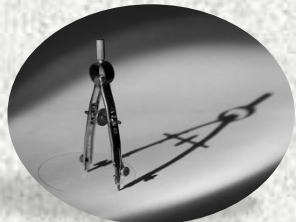

[Содержание](#)



Брашпиль - лебёдка с горизонтальным валом и двумя барабанами, применяемая на судах для подъёма якорной цепи и якоря, а также для швартовки.

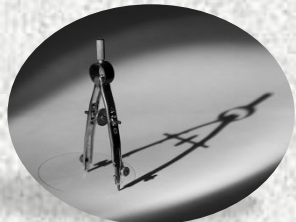

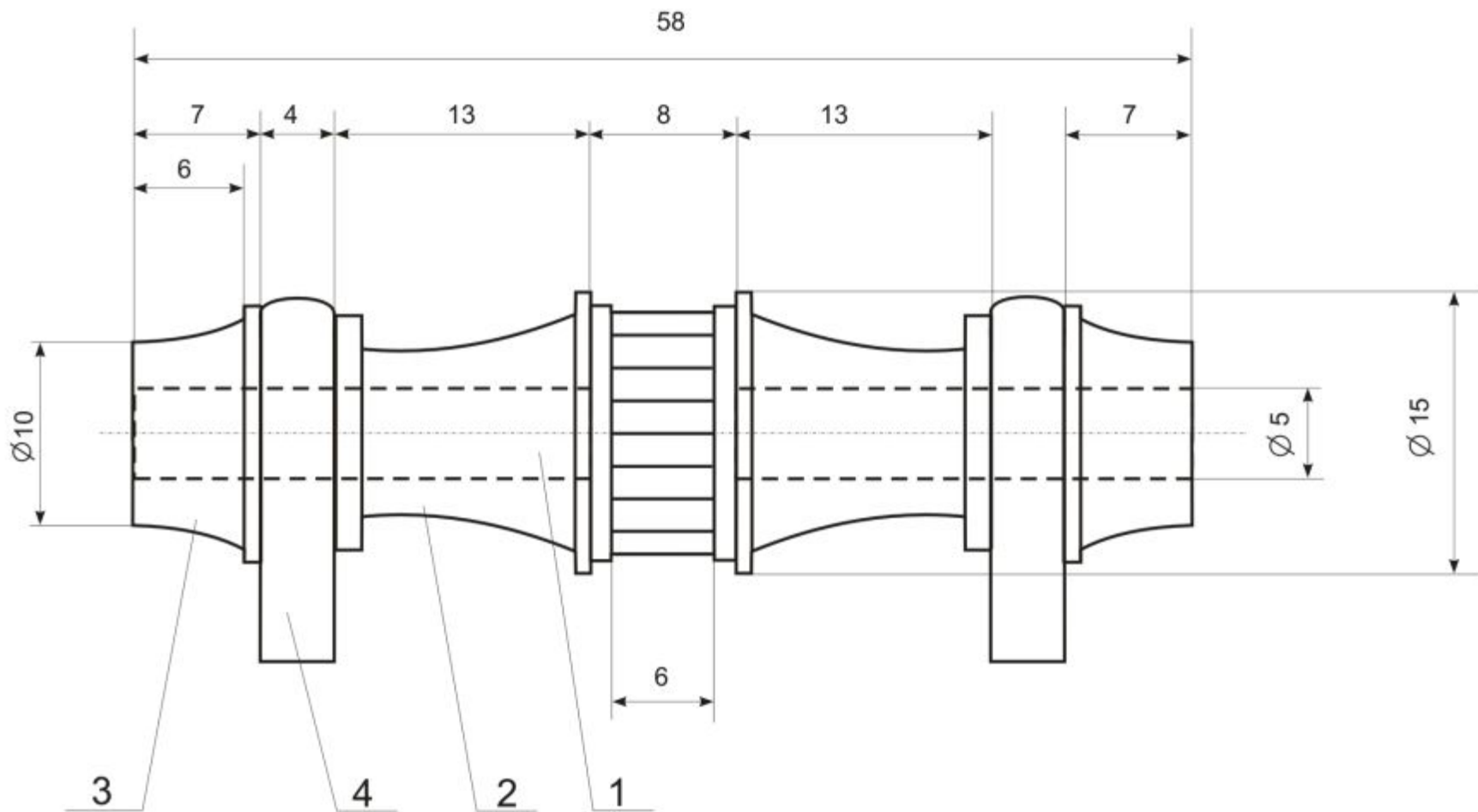

Чертеж брашпиля

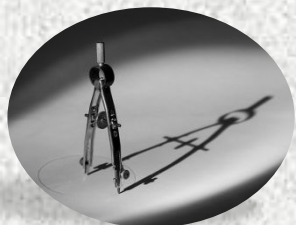

ЕСКД

**Единая система
конструкторской документации**

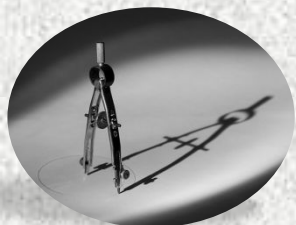

A yellow pencil with a pink eraser and a sharpened lead tip, positioned diagonally from the top left towards the center of the page.

Основная сплошная



Линия видимого контура

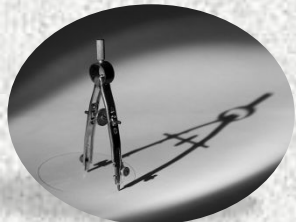

Основная тонкая

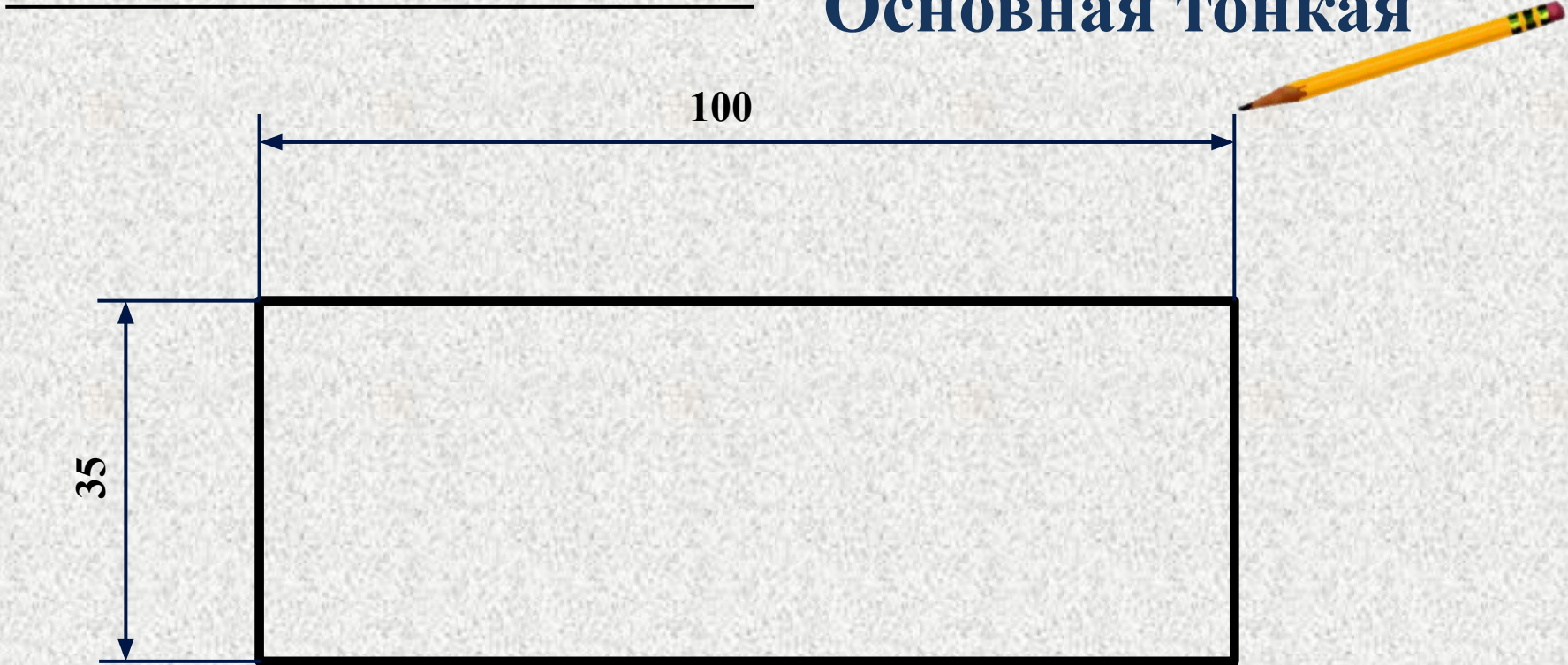

**Выносные и размерные
линии**

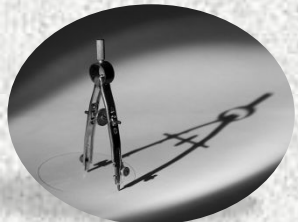

Штриховая

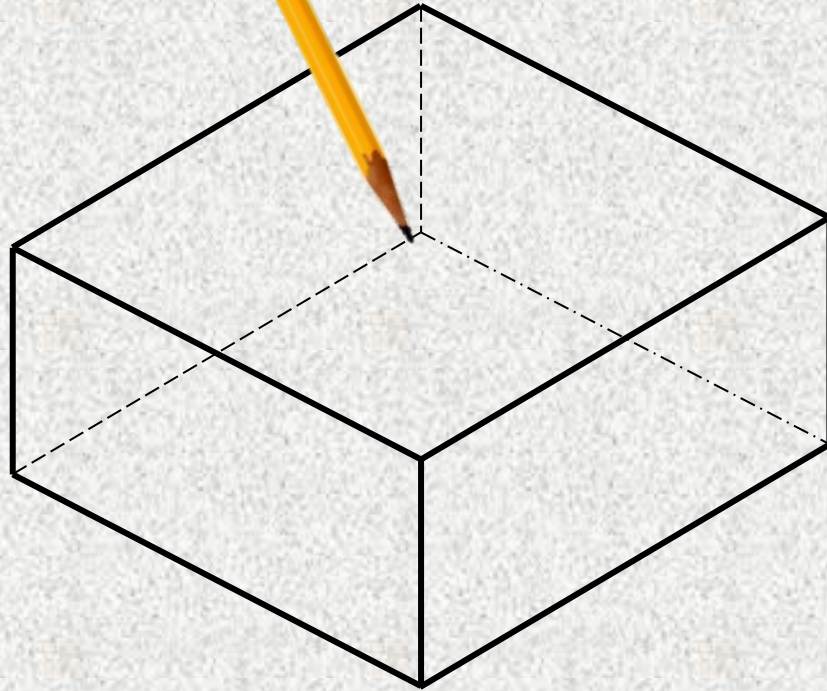

Линия невидимого контура

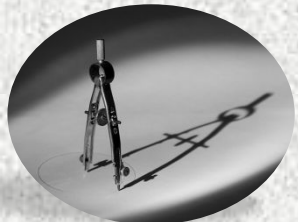

Штрихпунктирная

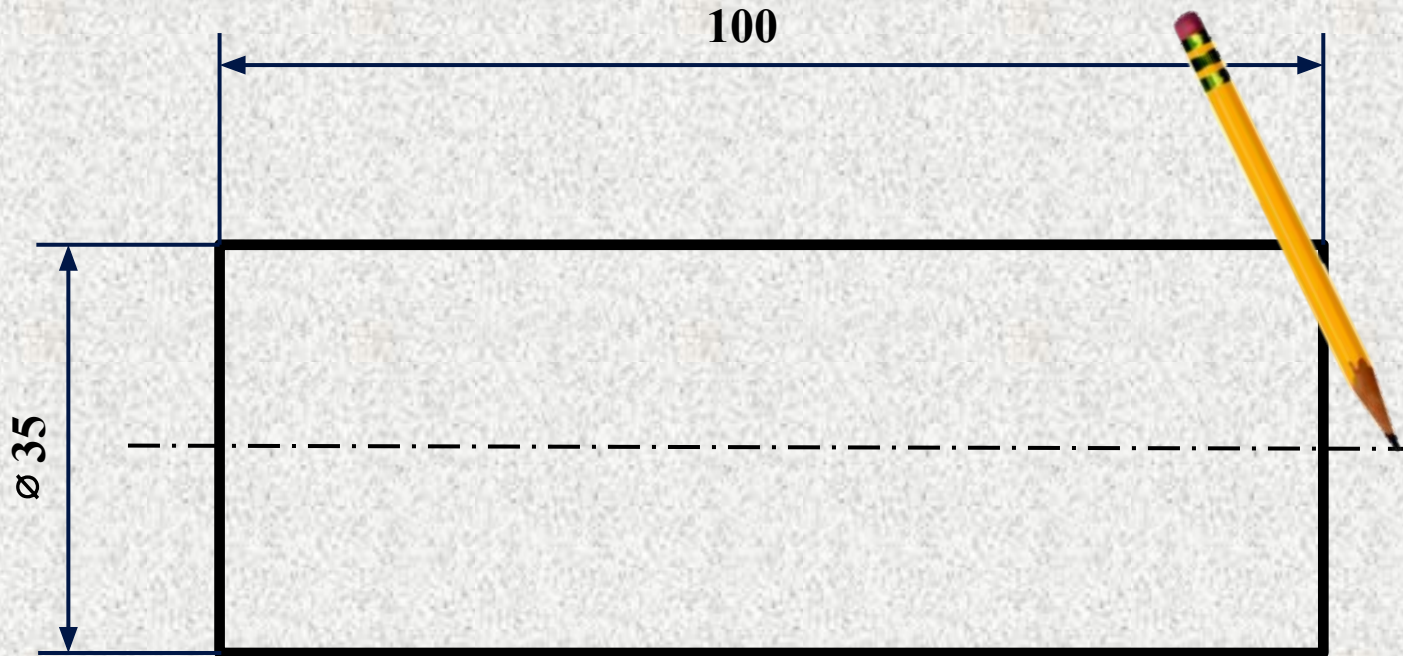

Осевые и центровые
ЛИНИИ

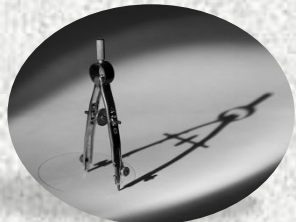

----- Штрих два пунктира

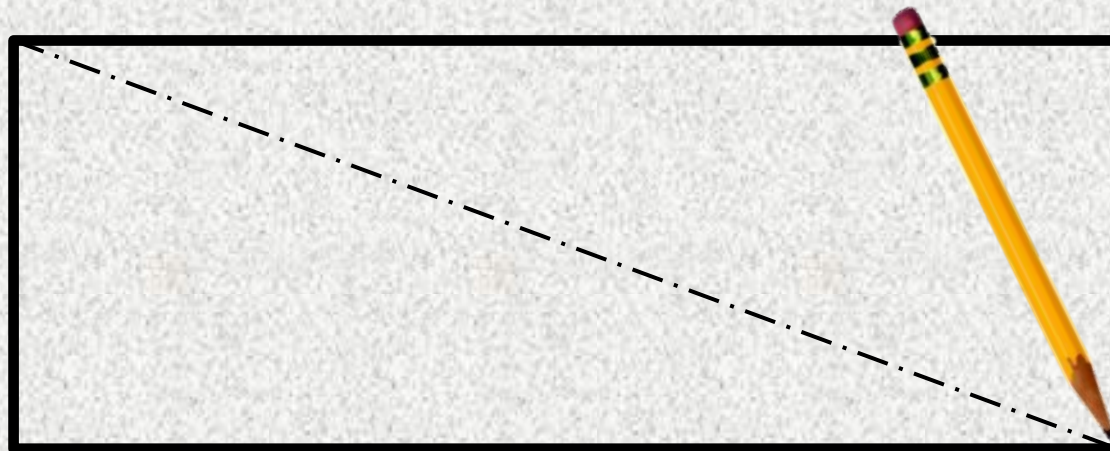

Линия перегиба

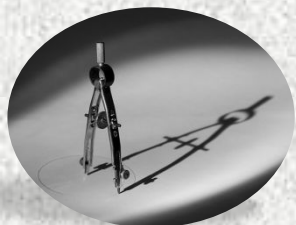

Волнистая

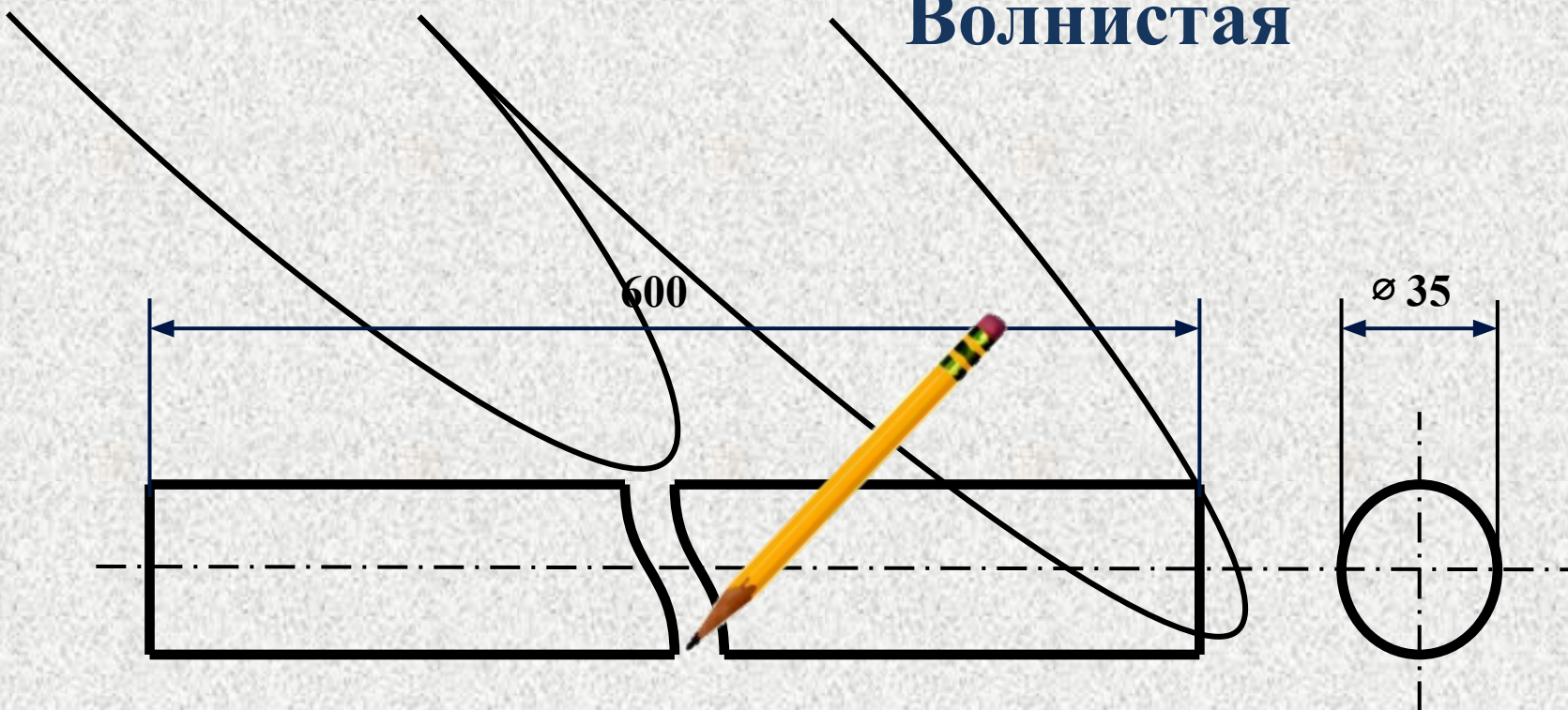

Линия разрыва детали

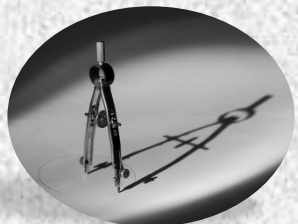

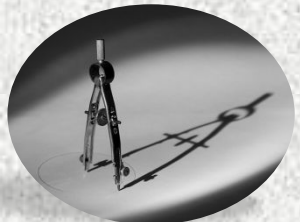
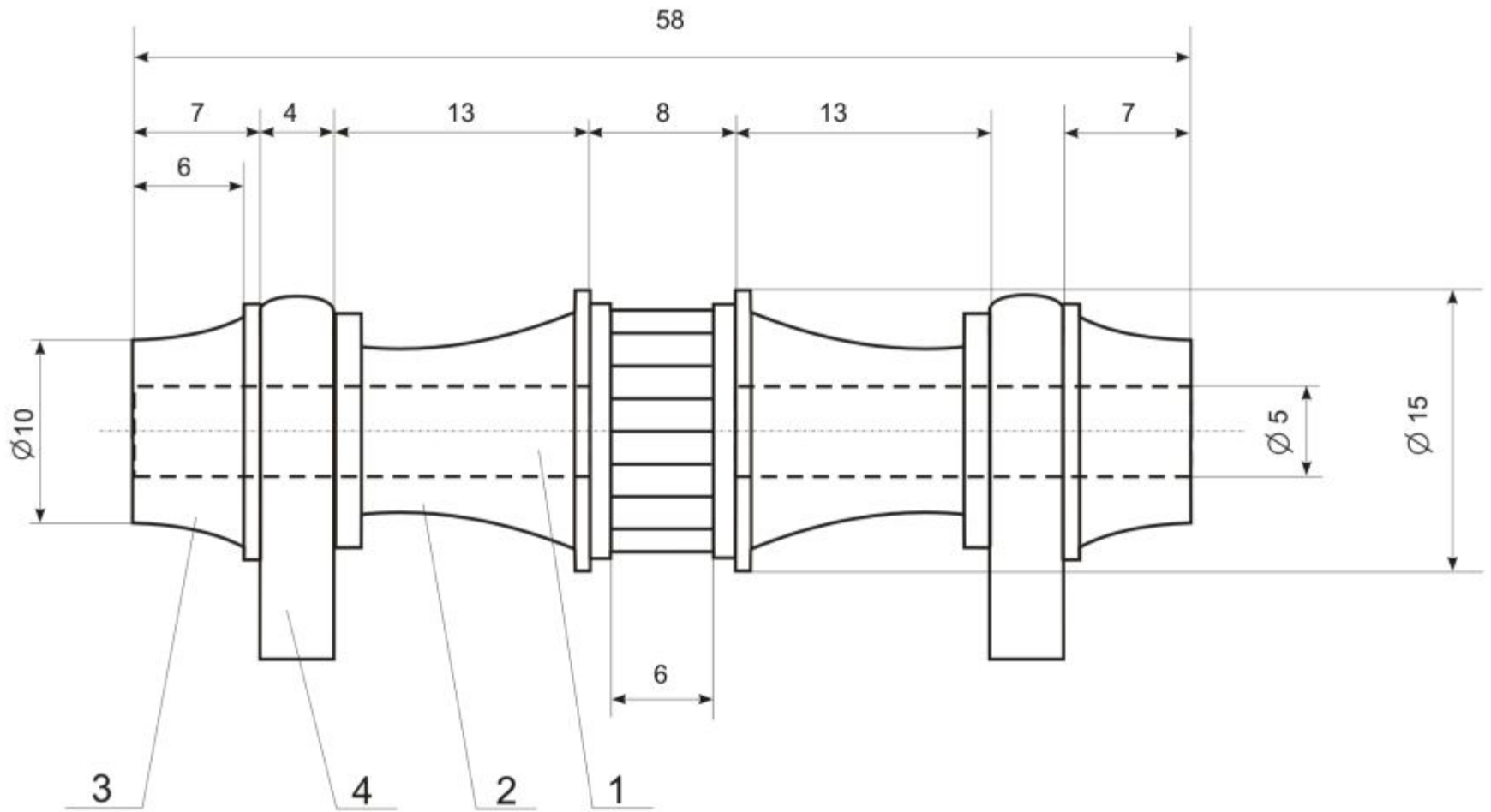

ПРАВИЛА ПРОСТАВЛЕНИЯ РАЗМЕРОВ

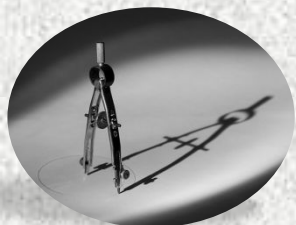
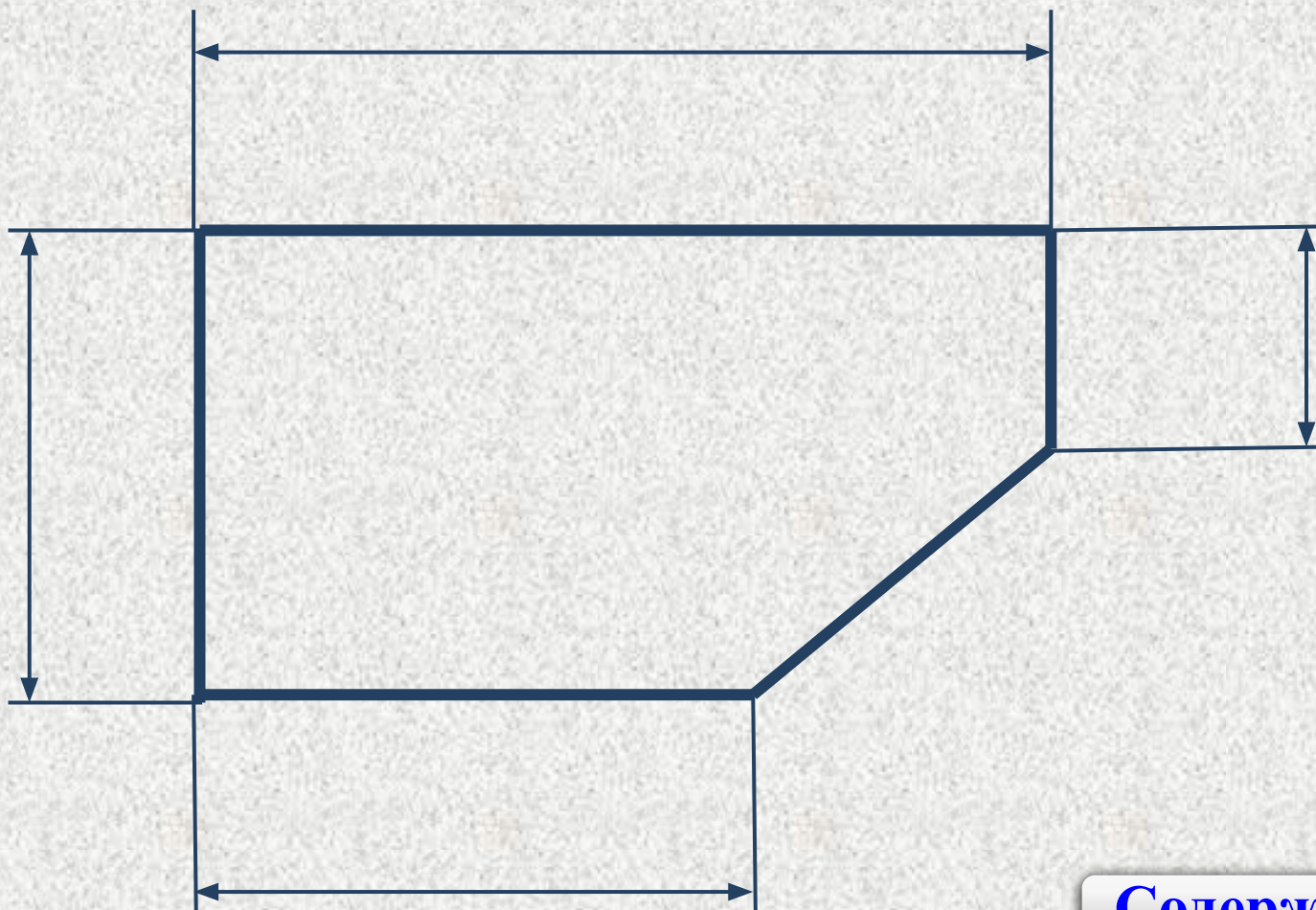

[Содержание](#)

ГОРИЗОНТАЛЬНЫЕ УЧАСТКИ

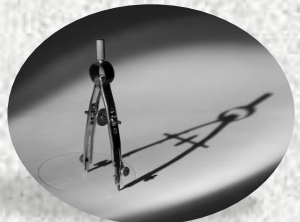
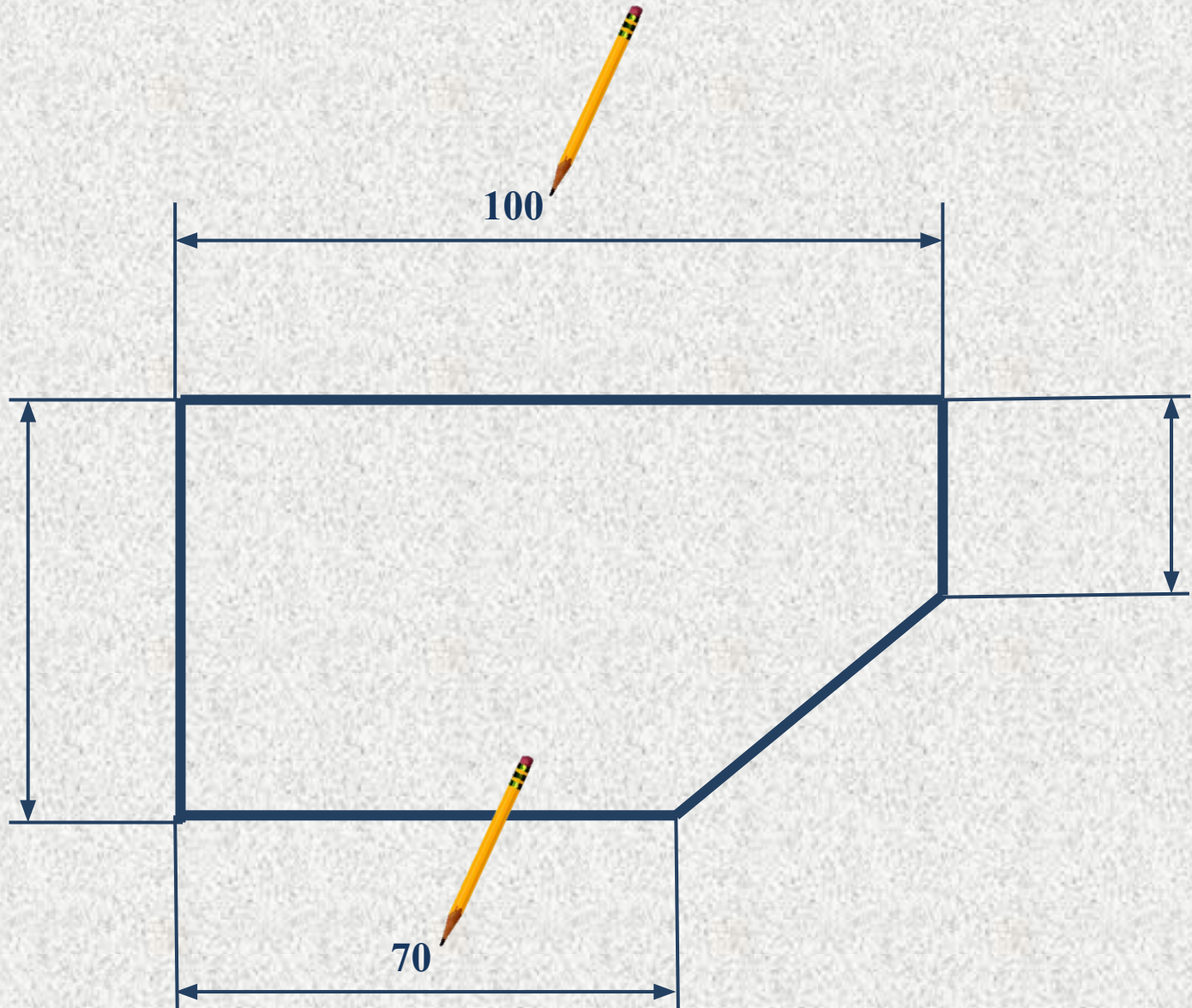

ВЕРТИКАЛЬНЫЕ УЧАСТКИ

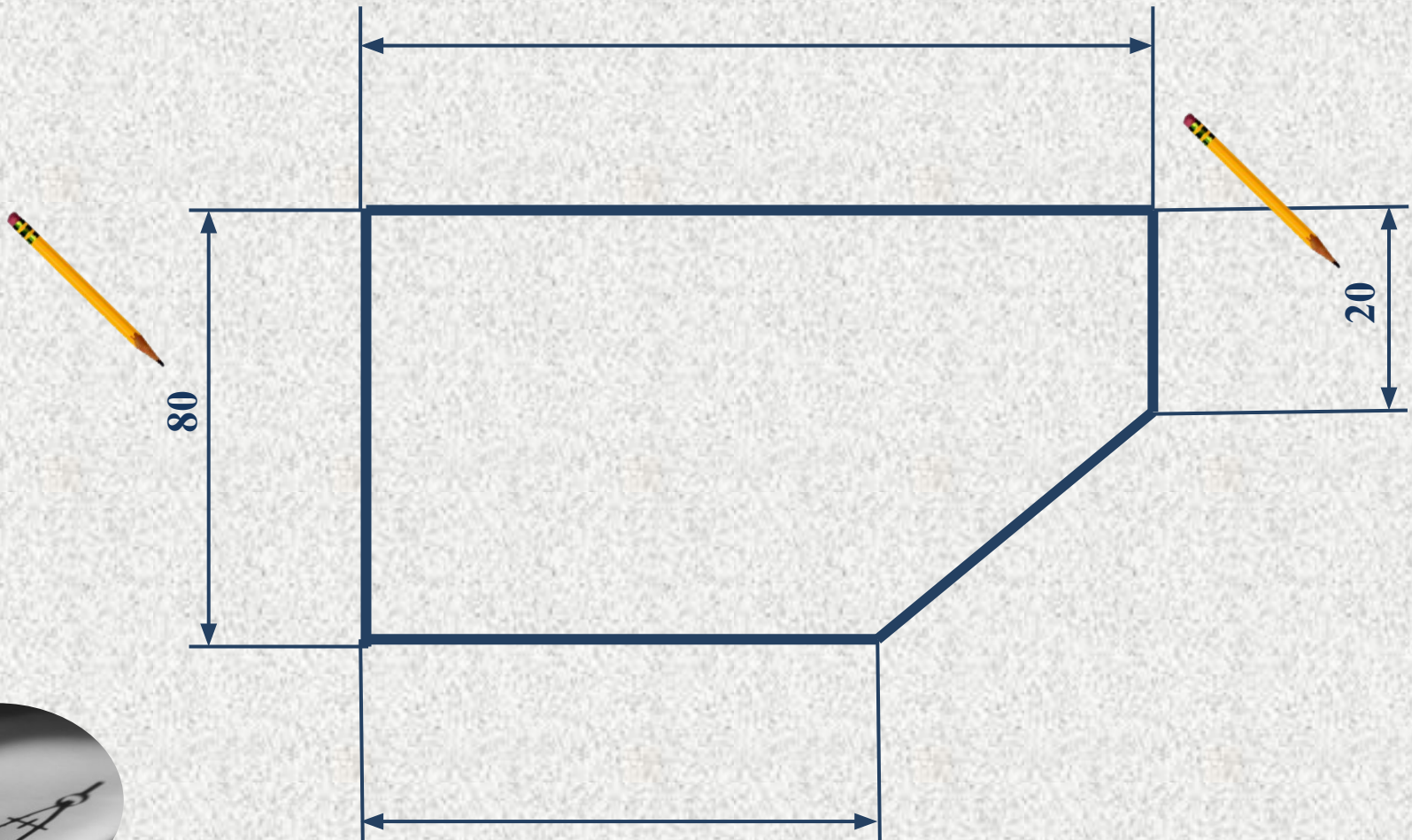

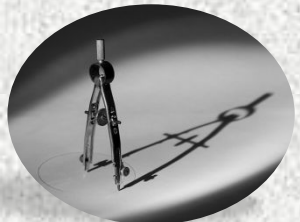
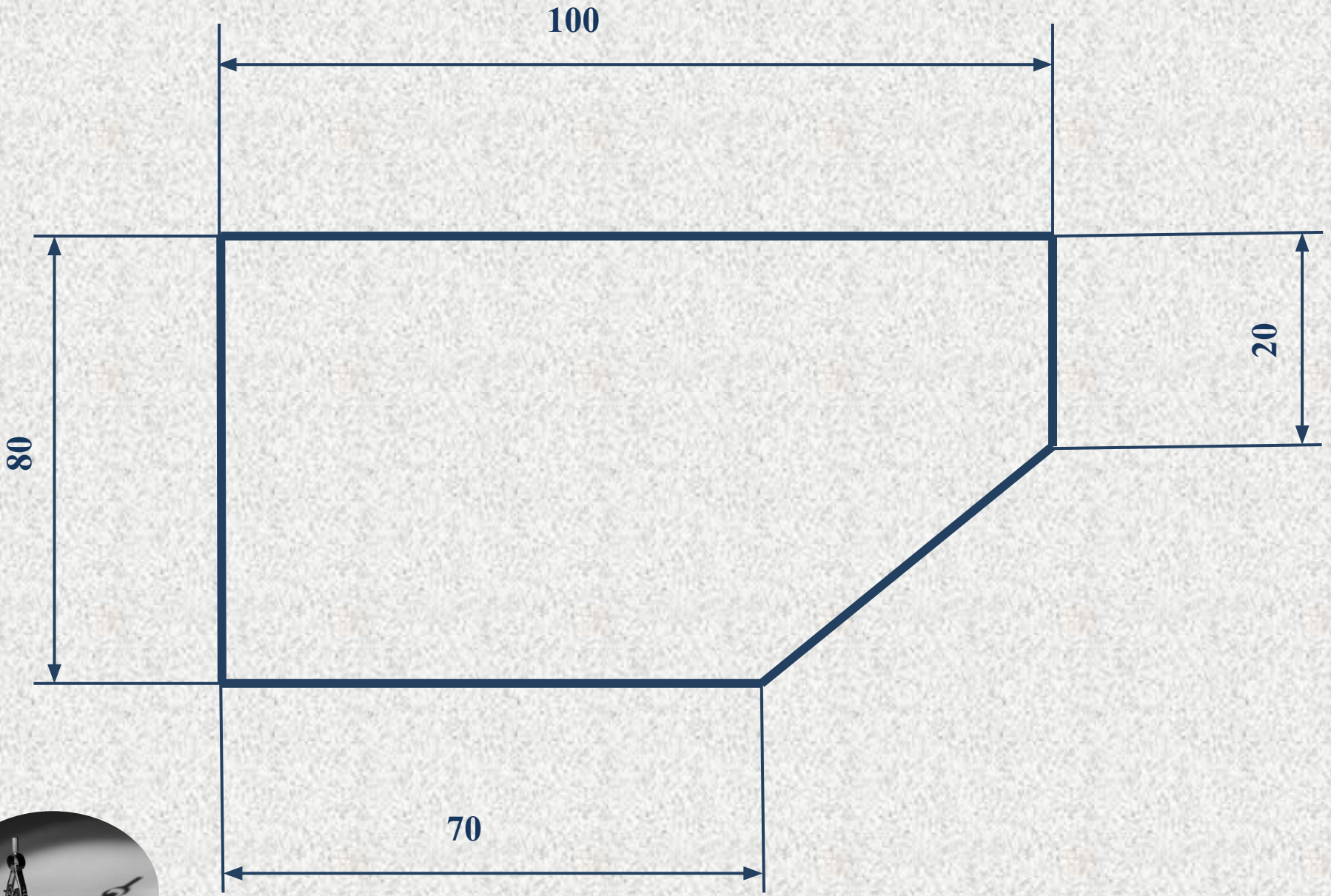

1. Размеры проставляются только **над**
линией по **центру** ее.

2. Для того чтобы проставить размер на
вертикальном участке сделай его
горизонтальным.

Поверни лист с чертежом на 90^0 **по**
часовой стрелке.

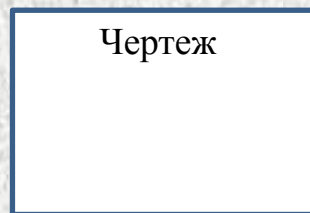
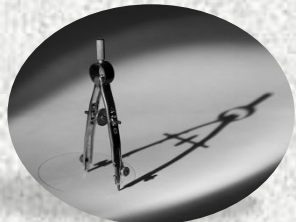

ЧЕРТЕЖНЫЙ ИНСТРУМЕНТ

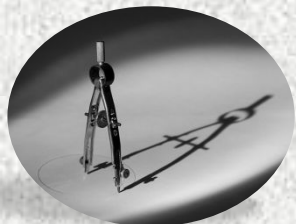

[Содержание](#)

ЛИНЕЙКА



**Измерение отрезков
и
проведение прямых линий**

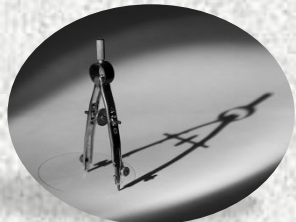

ЦИРКУЛЬ



Козья ножка



Балеринка

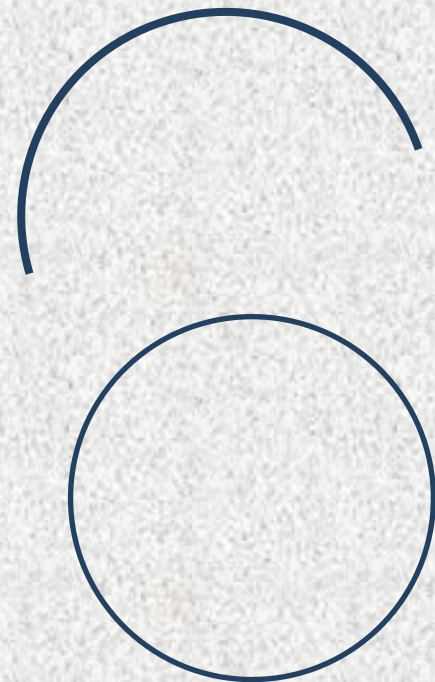

**Проведение дуг и
окружностей**

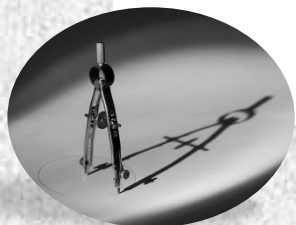

ТРАНСПОРТИР

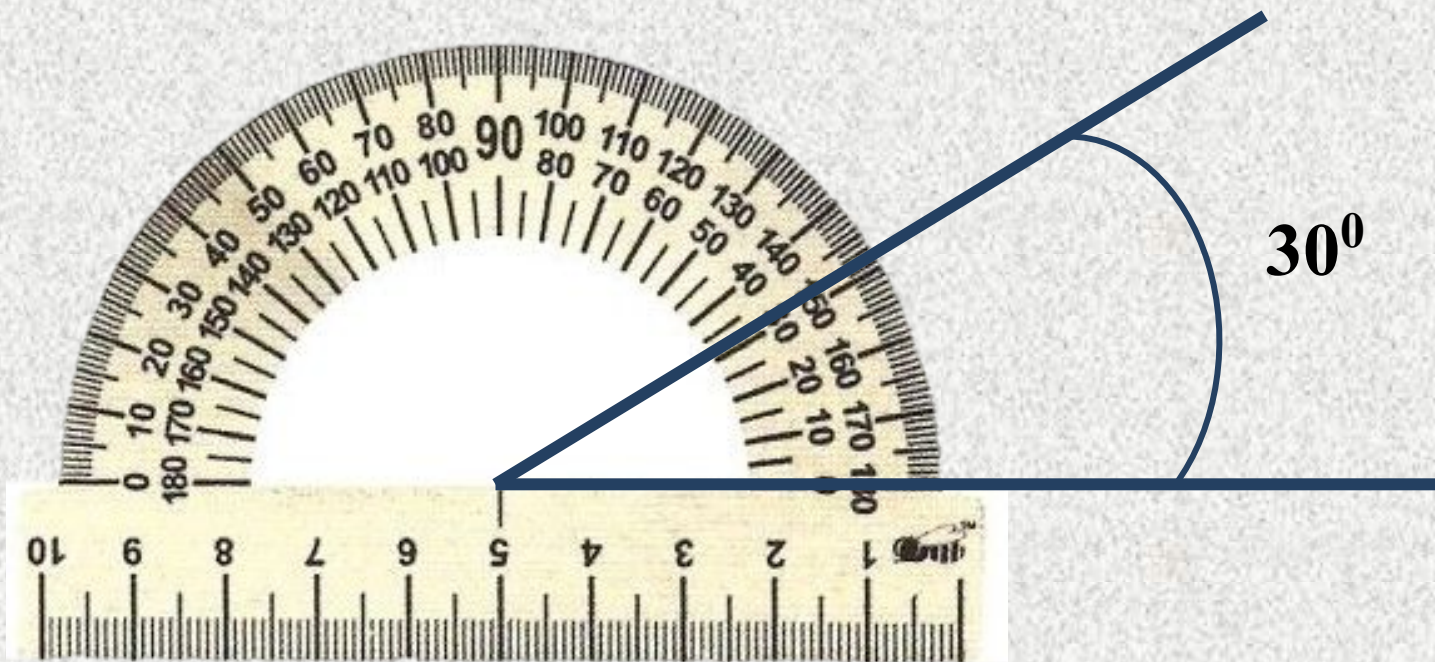

30°

Измерение
и
разметка углов

