

Черчение 8 класс

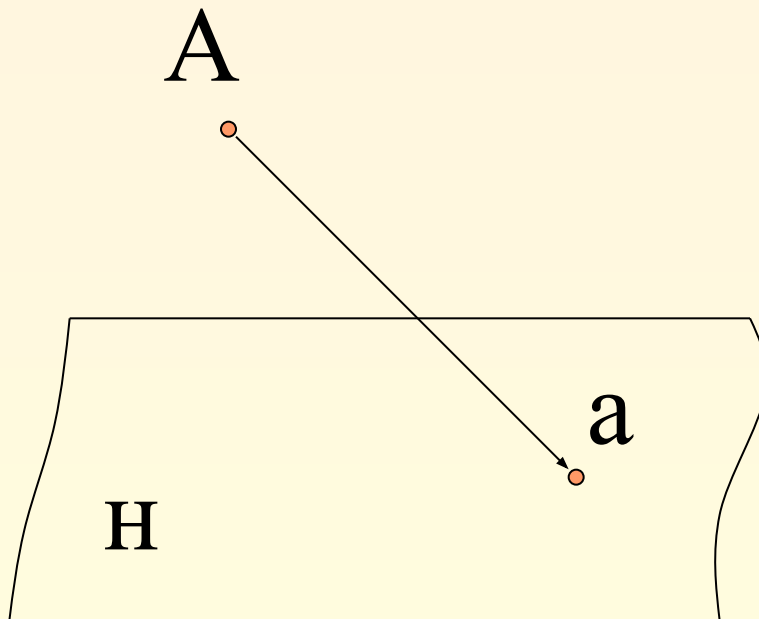

*Проецирование – процесс
получения изображений
предмета на плоскости с
помощью проецирующих лучей.*



- т. A – точка в пространстве
- плоскость N – плоскость проекций
- Луч Aa – проецирующий луч
- т. a – проекция т. A на плоскость N

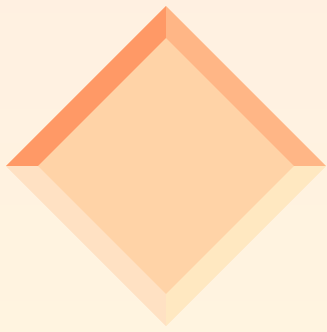

Проекция – изображение предмета на плоскости, полученное с помощью проецирующих лучей.

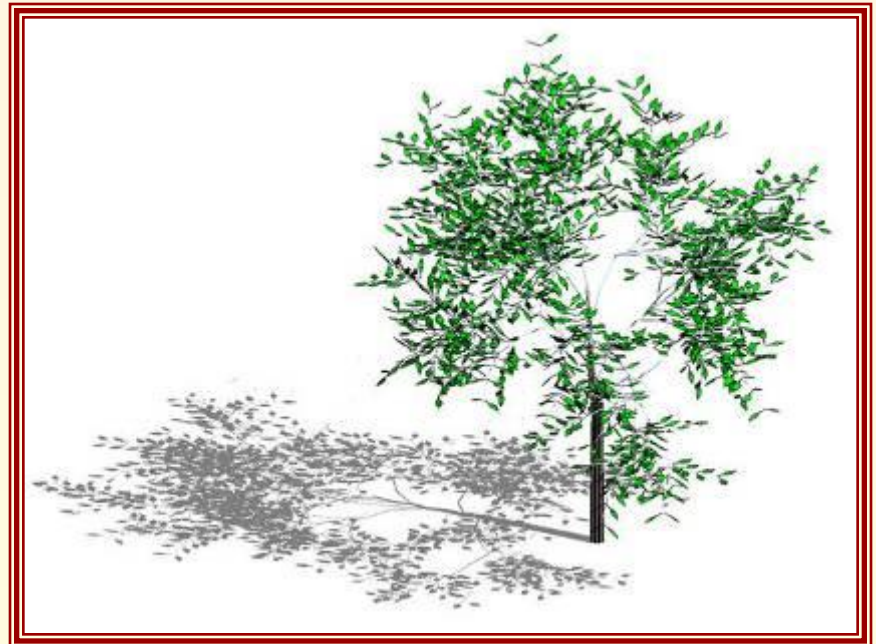

- **Проекция** - своеобразная тень предмета

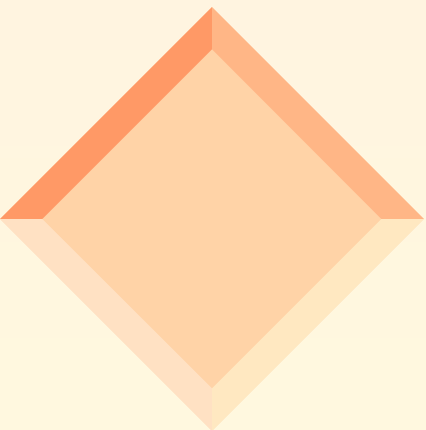



**1. Центральное –
проецирующие лучи
выходят из одного центра**

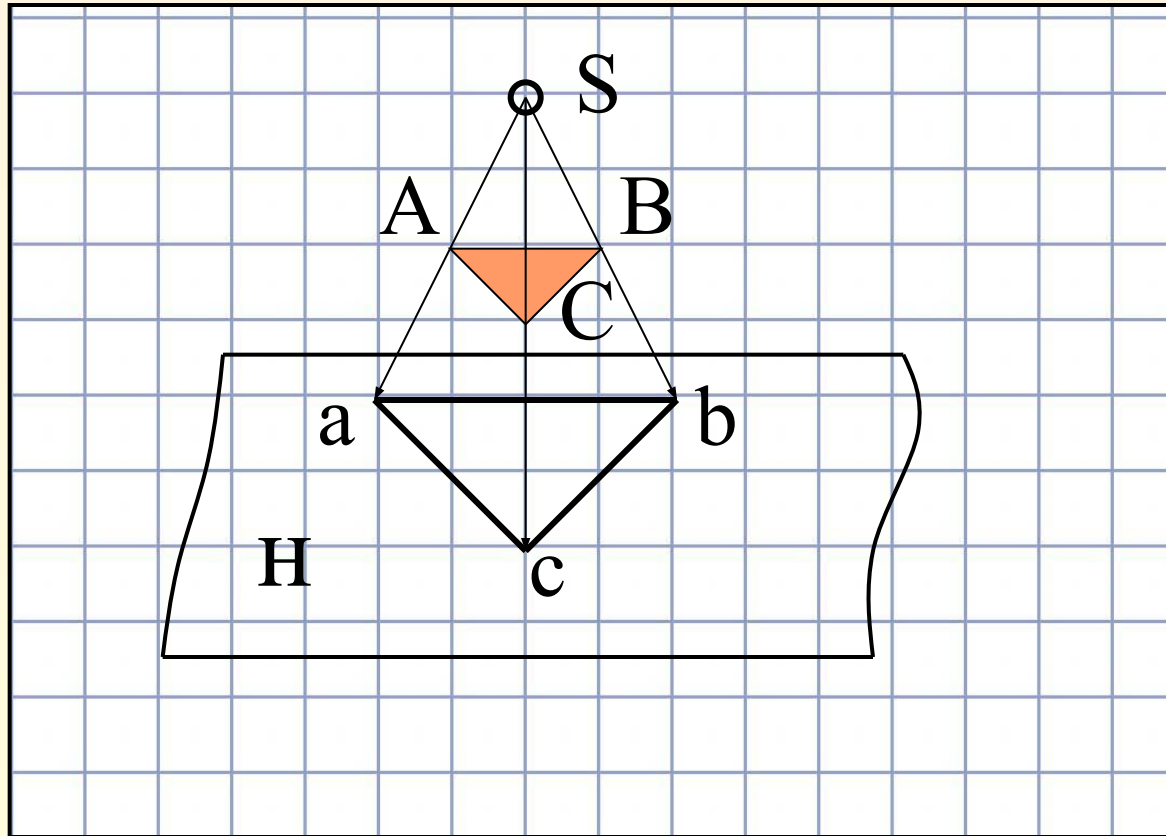

- Изображение больше проецируемого предмета



Применение центрального проецирования в жизни

- работа проектора;
- кинотеатр;
- фотография.

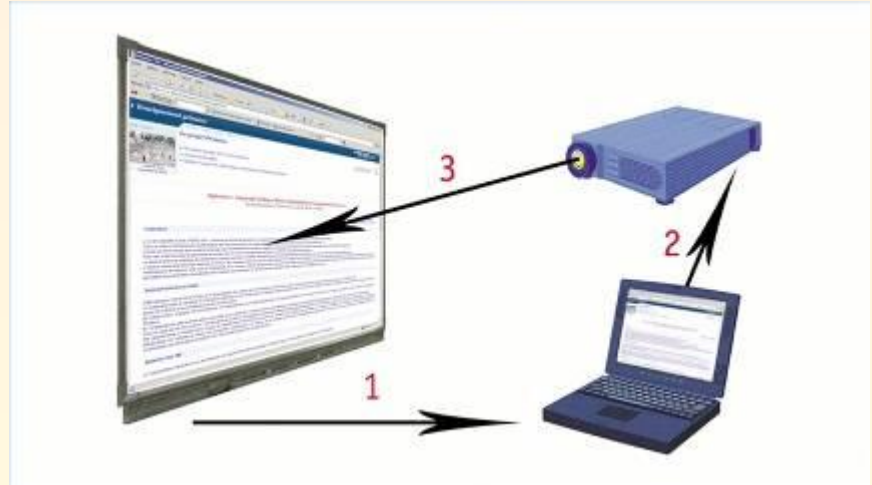

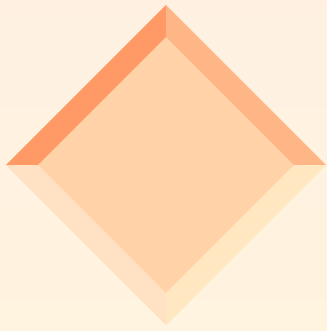

*2. Параллельное –
проецирующие лучи
проходят параллельно
друг другу.*

- косоугольное;
- прямоугольное.

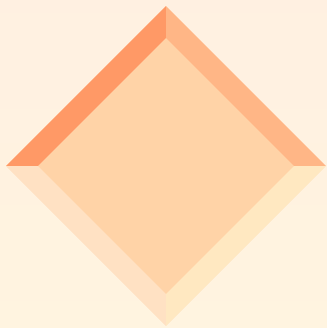

*Косоугольное – проецирующие
лучи проходят под острым
углом к плоскости проекций*

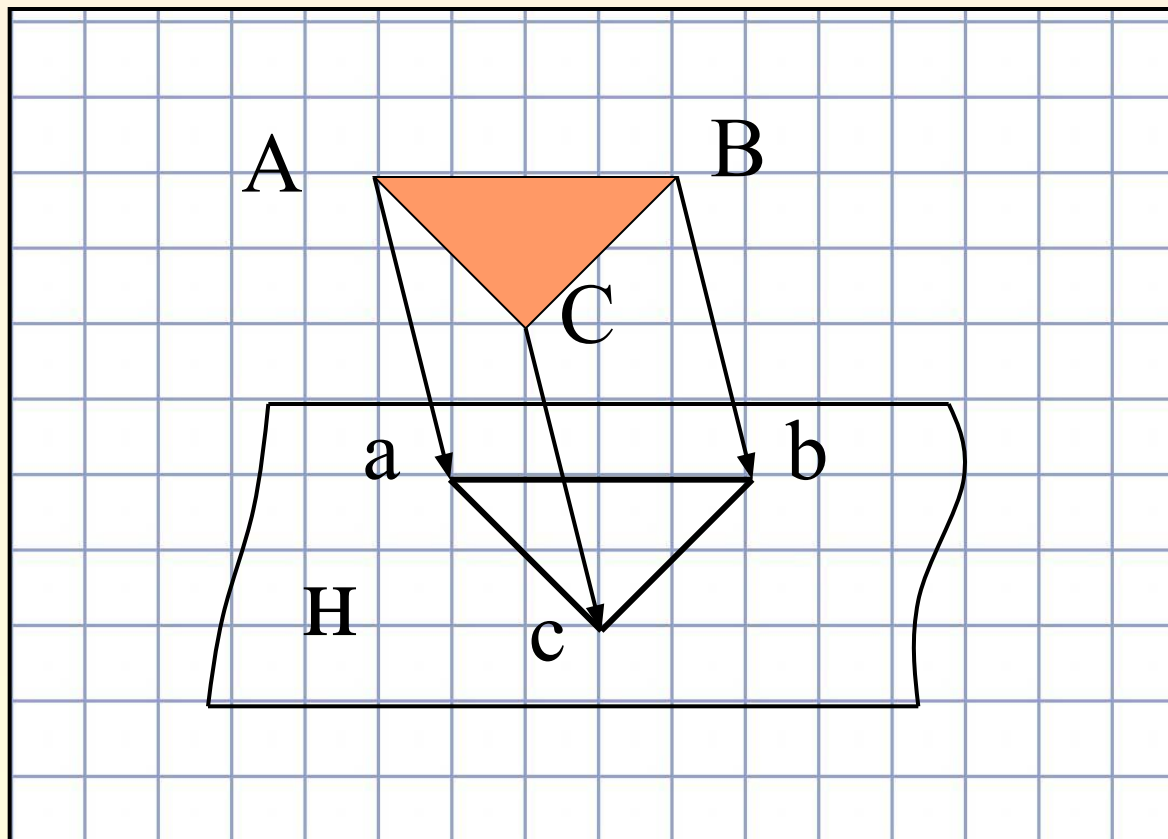

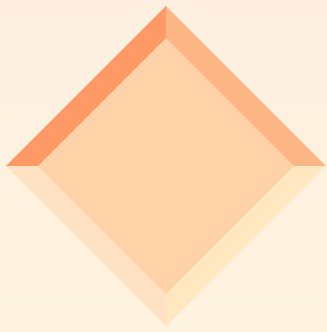

Применение косоугольного проецирования в жизни

- ТЕНЬ ОТ ПРЕДМЕТОВ;
- ОВАЛЫ.

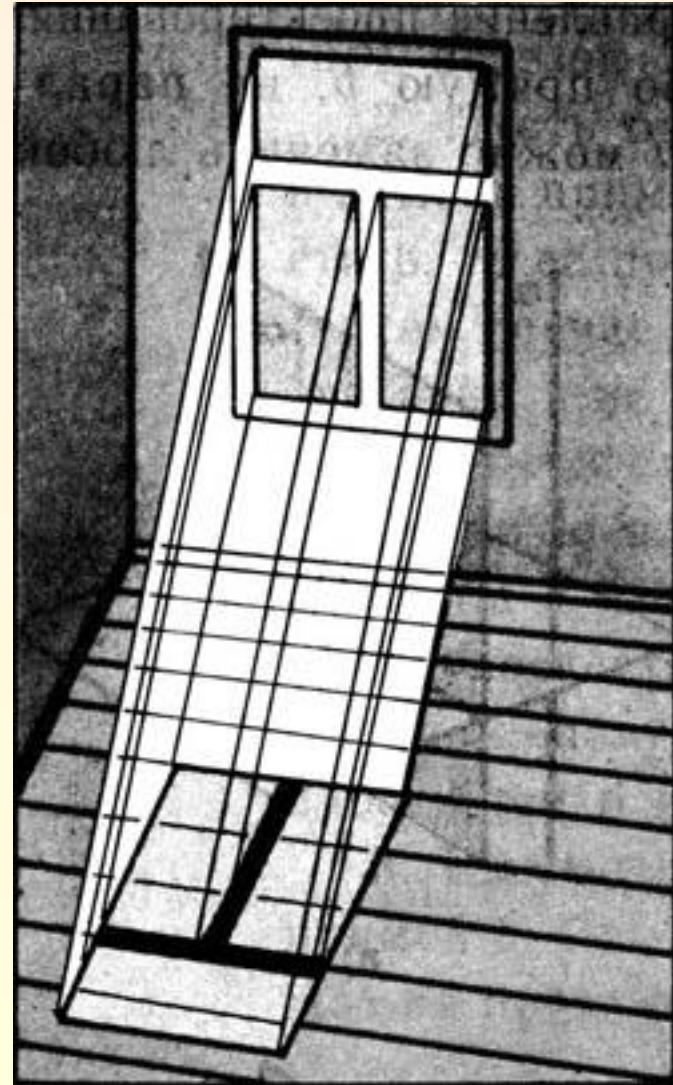
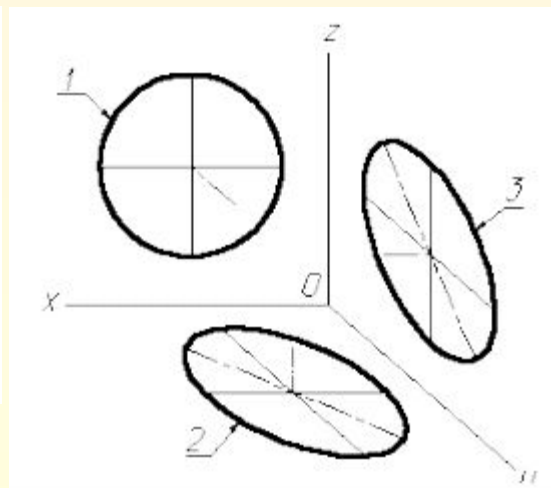
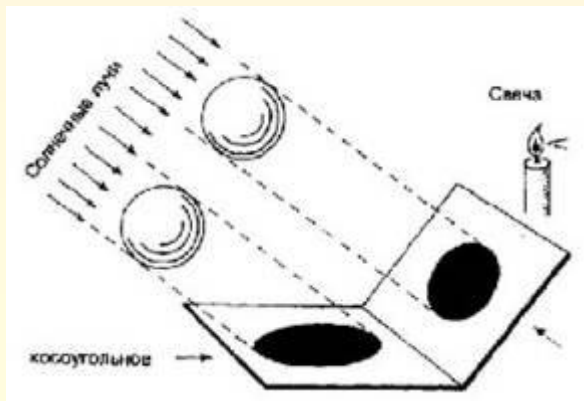



*Прямоугольное – проецирующие
лучи проходят под прямым углом
к плоскости проекций*

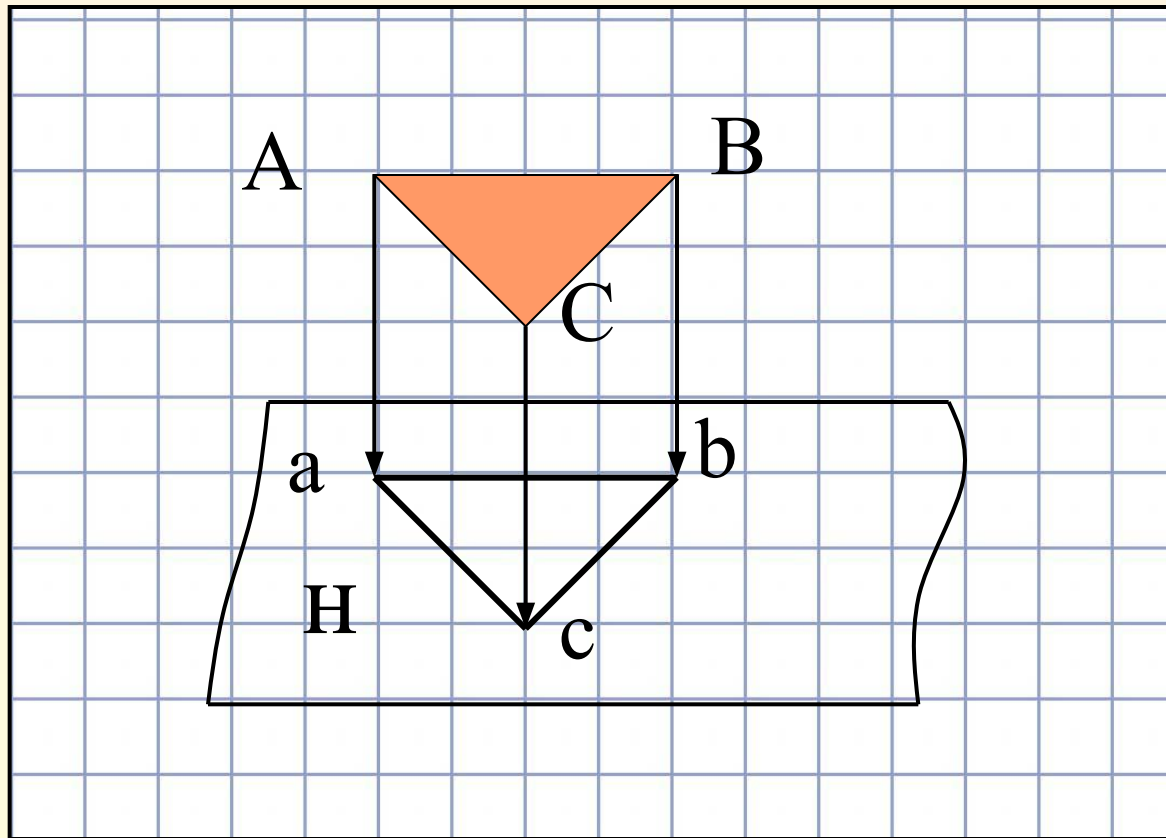

- Изображение равно предмету.



Применение прямоугольного проецирования в жизни

- отвес для проверки вертикальности линии, стены;
- строят чертежи.

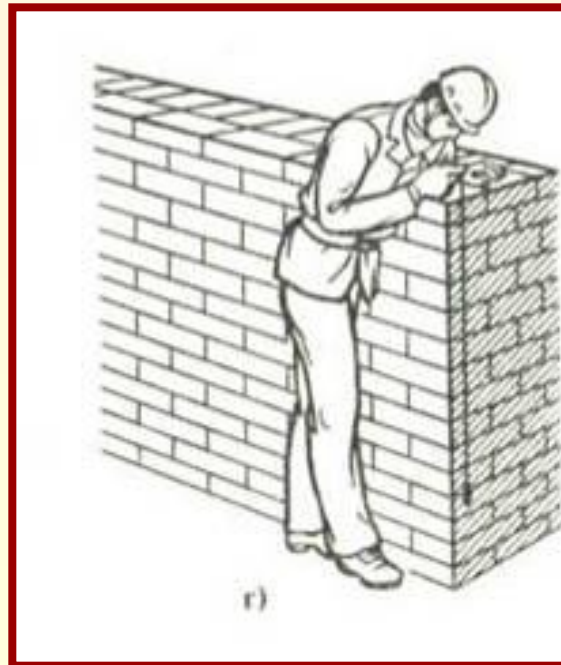
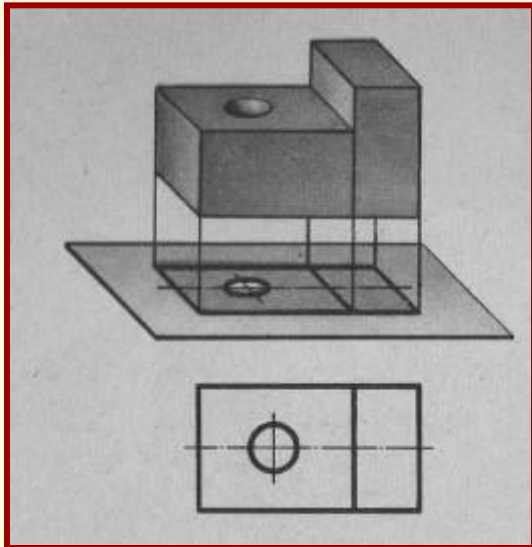



Проверка понимания

(да или нет).

1. Прямоугольное проецирование – частный случай параллельного проецирования. **Да**
2. При прямоугольном проецировании отрезки всегда изображаются в натуральную величину. **Да**
3. При проецировании проекции точек обозначают заглавными буквами. **Нет**
4. Отрезок прямой параллельной плоскости проекций изображается на ней точкой. **Нет**
5. При прямоугольном проецировании сохраняется параллельность. **Да**
6. Можно ли при проецировании прямоугольника получить треугольник. **Нет**
7. Отрезок прямой перпендикулярный плоскости проекций изображается на ней точкой **Да**

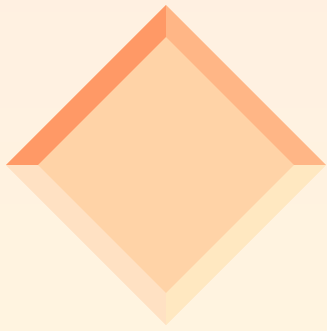

Домашнее задание

- На формате выполнить проецирование четырёхугольника всеми способами.

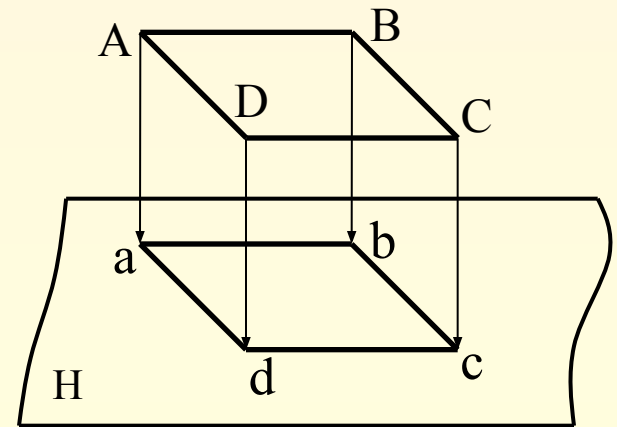
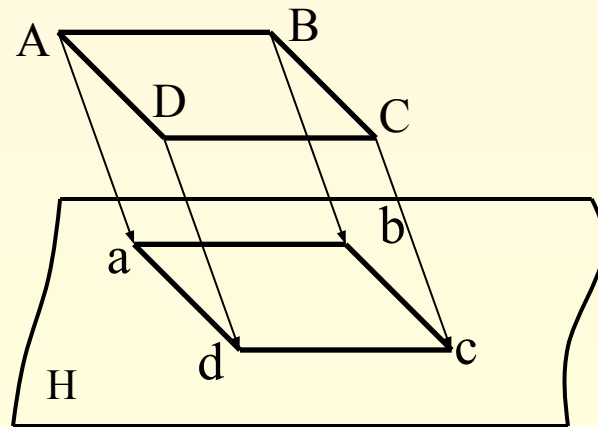
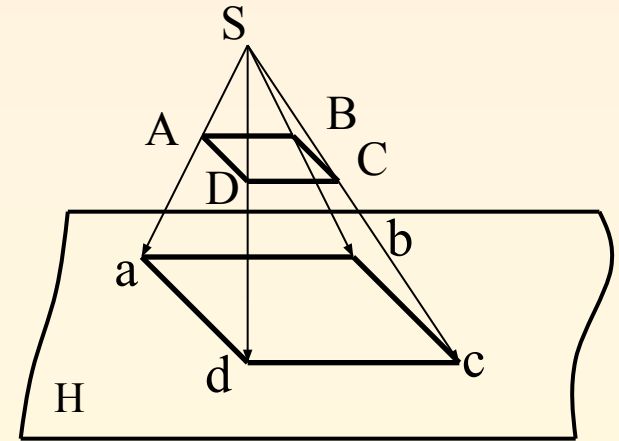



Желаю удачи