



**Банки и небанковские
финансово-кредитные
организации**

Понятие кредитной организации

ФЗ «О банках и банковской деятельности»

- Кредитная организация - юридическое лицо, которое для извлечения прибыли как основной цели своей деятельности на основании специального разрешения (лицензии) Центрального банка Российской Федерации (Банка России) имеет право осуществлять банковские операции, предусмотренные настоящим Федеральным законом. Кредитная организация образуется на основе любой формы собственности как хозяйственное общество.

Хозяйственное общество

Ст. 66 ГК РФ

- **Хозяйственными товариществами и обществами** признаются коммерческие организации с разделенным на доли (вклады) учредителей (участников) уставным (складочным) капиталом. Имущество, созданное за счет вкладов учредителей (участников), а также произведенное и приобретенное хозяйственным товариществом или обществом в процессе его деятельности, принадлежит ему на праве собственности. Хозяйственные общества могут создаваться в форме акционерного общества, общества с ограниченной или с дополнительной ответственностью.

Кредитная организация банковского и небанковского типа

Банк

Небанковская
кредитная
организация

Кредитная
организация

```
graph TD; CO((Кредитная организация)) --> B[Банк]; CO --> NKO[Небанковская кредитная организация];
```

The diagram illustrates the classification of credit organizations. At the center is a dark blue oval labeled 'Кредитная организация' (Credit organization). Two arrows point outwards from this central oval to two dark blue rounded rectangular boxes. The left box is labeled 'Банк' (Bank), and the right box is labeled 'Небанковская кредитная организация' (Non-bank credit organization). The background features a dark blue grid pattern and decorative elements at the top, including a yellow sun and blue clouds.

Понятие банка в российском законодательстве

- **Банк** - кредитная организация, которая имеет исключительное право осуществлять в совокупности следующие банковские операции: **привлечение во вклады денежных средств физических и юридических лиц, размещение указанных средств от своего имени и за свой счет на условиях возвратности, платности, срочности, открытие и ведение банковских счетов физических и юридических лиц.**

Понятие банка в законодательстве

Великобритании

- Организация признается банком, если она признается банком Банком Англии.

К общепризнанным характеристикам банка, по мнению Банка Англии, относятся: открытие вкладов, выдача кредитов, осуществление экспортно-импортных финансовых операций, купля-продажа валюты, оказание инвестиционных услуг, консультирование по финансовым вопросам.

Банковские операции

- 1. Привлечение денежных средств физических и юридических лиц во вклады (до востребования и на определенный срок);
- 2. Размещение указанных привлеченных средств от своего имени и за свой счет;
- 3. Открытие и ведение банковских счетов физических и юридических лиц;
- 4. Осуществление переводов денежных средств по поручению физических и юридических лиц, в том числе банков-корреспондентов, по их банковским счетам;

Банковские операции

- 5. Инкассация денежных средств, векселей, платежных и расчетных документов и кассовое обслуживание физических и юридических лиц;
- 6. Покупка-продажа иностранной валюты в наличной и безналичной формах;
- 7. Привлечение во вклады и размещение драгоценных металлов;
- 8. Выдача банковских гарантий;
- 9. Осуществление переводов денежных средств без открытия банковских счетов, в том числе электронных денежных средств (за исключением почтовых переводов)

Небанковская кредитная

организация: определение

- Кредитная организация, имеющая право осуществлять исключительно банковские операции (п.3 и 4 списка в части банковских счетов юридических лиц в связи с осуществлением переводов денежных средств без открытия банковских счетов), а также в п.5 (в связи с осуществлением переводов денежных средств без открытия банковских счетов) и п.9;
- Кредитная организация, имеющая право осуществлять отдельные банковские операции, предусмотренные настоящим Федеральным законом. Допустимые сочетания банковских операций для такой небанковской кредитной организации устанавливаются Банком России.



Чем нельзя заниматься кредитной организации

Кредитной организации запрещается заниматься
производственной, торговой и страховой
деятельностью



Краткая характеристика банковского сектора России

- На 1 января ноября 2015 года в России насчитывалось 952 действующих банков, 76 небанковских кредитных организаций. Из них со 100% участием иностранного капитала – 70 организации.
- Активы кредитных организаций составили 77 трлн. руб. (108% ВВП)

Соответствует ли банковская система потребностям экономики ?

- По показателю Активы/ВВП банковская система России все еще отстает от других стран (108%):
 - в Чехии – 112%, в Германии – 146%, Канаде – 152%, Японии – 168%, США - 215%, Великобритании - 285%, Австрии – 395%

Соответствует ли банковская система потребностям экономики ?

Страна	Отношение объема кредитов к ВВП	
	В целом по экономике	В том числе корпоративного сектора
Россия	40	30
Германия	108	62
Великобритания	105	40
Франция	103	55
Греция	92	44
Болгария	83	57
Венгрия	59	31
Чехия	51	24

Рисунок 22. Кредиты реальному сектору экономики, % ВВП

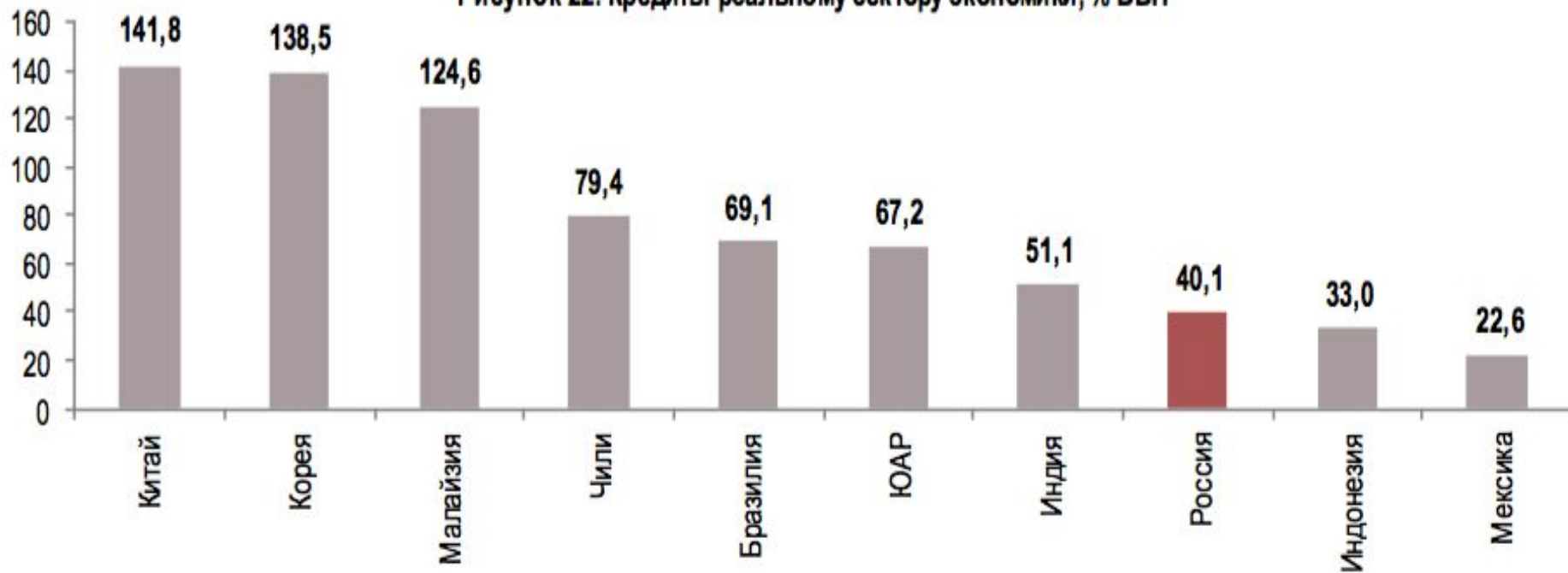

Источники: Всемирный банк, Банк России.

Соответствует ли банковская система

потребностям экономики? Временная структура

кредитов российских банков реальной экономике

Показатель на 1.01	Годы						
	2008	2009	2010	2011	2012	2013	2014
Кредиты, всего	100	100	100	100	100	100	100
В том числе:							
Краткосрочные (до одного года)	47,9	42,9	33,5	33,2	33,3	31,3	30,3
Среднесрочные (1-3 года)	28,3	29,6	30,4	28,5	27,2	28,2	25,4
Долгосрочные (свыше 3 лет)	23,8	27,5	36,1	38,3	39,5	40,5	44,3

Источник: составлено автором на основании данных "Бюллетеней банковской статистики" за соответствующие годы // Официальный сайт ЦБ РФ — www.cbr.ru.



К вопросу о достаточности количества банков в России

По оценкам экспертов Банка России, для нашей страны оптимально число действующих банков – 300 ед.

РЕМАРКА:

По количеству банков и их отделений на душу населения в России наблюдается отставание от других стран: один филиал банка обслуживает 7142 чел., в развитых странах – от 1587 до 4484 лиц.

Олигополия в банковском бизнесе

Таблица 15. Показатели отдельных групп кредитных организаций¹

Группа кредитных организаций	Количество кредитных организаций		Доля в совокупных активах банковского сектора, %		Доля в совокупном капитале банковского сектора, %	
	01.01.14	01.01.15	01.01.14	01.01.15	01.01.14	01.01.15
Банки, контролируемые государством	25	26	58,0	58,5	54,8	57,0
Банки с участием иностранного капитала	76	78	10,5	9,8	12,6	12,4
Крупные частные банки	144	139	26,7	28,3	26,3	24,4
Средние и малые банки Московского региона	289	257	2,4	1,6	3,3	2,9
Региональные малые и средние банки	325	283	2,2	1,4	2,8	2,4
Небанковские кредитные организации	64	51	0,3	0,4	0,3	0,9
ВСЕГО	923	834	100,0	100,0	100,0	100,0

- Удельный вес 5 крупнейших банков в активах за 2014 год вырос с 52,7 до 53,6%.

Региональных банков становится все меньше

- В 2014 году число региональных банков уменьшилось с 425 до 375 (отзыв или аннулирование лицензий). Темп прироста их активов (4,2%) был во много раз ниже, чем по банковскому сектору в целом (35,2%). В результате доля региональных банков в совокупных активах банковского сектора по итогам 2014 года существенно сократилась, с 11,1 до 8,6%.

Что такое государственные банки ?

- Это банки, в уставном капитале которых свыше 50% принадлежит государству: органам исполнительной власти и государственным унитарным предприятиям федерального уровня и уровня субъектов Российской Федерации, а также Российскому фонду федерального имущества и Банку России (51% в уставном капитале Сбербанк).

Банки, контролируемые государством

- Сберегательный банк РФ (51%);
- ВТБ (60,9%);
- Россельхозбанк (100% Фед. агентство по управл. гос. имущ.);
- Банк Москвы (96,4% ВТБ)
- Российский банк развития (содействие реализации государственной инвестиционной политики в приоритетных отраслях экономики, определяемых Правительством РФ);
- Евразийский банк развития (созданный государствами России и Казахстана для финансирования долгосрочных инвестиционных проектов в странах-участницах);
- Внешэкономбанк (государственная корпорация, созданная в целях повышения конкурентоспособности российской экономики, ее диверсификации, развития малого и среднего бизнеса).

Таблица 4.14 - Доли банковского рынка отдельных банков, в совокупных активах банковской системы Российской Федерации (на 1.01.2013, в %)

№ п/п	Банк	Активы, %	Кредиты, %		Депозиты, %	
			Физ. лицам	Юр. лицам	Физ. лицам	Юр. лицам
1.	«Сбербанк РФ»	28,44	32,7	35,14	45,7	18,5
2.	ОАО «Банк ВТБ»	8,76	-	9,9	0,08	10,3
3.	Газпромбанк	5,68	2,2	8,02	2,1	9,3
4.	ОАО «Россельхозбанк»	3,28	2,5	4,5	1,3	4,06
5.	Банк Москвы	3,07	1,2	2,9	1,19	3,8
6.	ВТБ 24	3,05	10,3	0,76	6,9	0,9
	Итого 6 банков:	52,28	48,9	61,22	57,27	46,86
	Справочно: итого 10 банков	59,67	59,5	70,12	63,08	55,96

Уровень конкуренции как критерий эффективности институциональной структуры банковской системы

Таблица 1.3. Концентрация на рынке вкладов населения

	01.01.2011	01.01.2012	01.01.2013	01.01.2014	01.01.2015
ИХХ по вкладам, %	0,236	0,225	0,216	0,227	0,213
Доля Сбербанка России в общем объеме вкладов, %	47,9	46,6	45,7	46,7	45,0
Доля 5 банков, имеющих наибольшие объемы вкладов, в общем объеме вкладов, %	60,0	59,4	58,3	60,5	59,9

Существенные отличия банков от

других финансовых организаций

- Банки осуществляют двойной обмен долговыми обязательствами: банки выпускают свои собственные долговые обязательства, а мобилизованные на этой основе средства размещают от своего имени в обязательства, выпускаемые другими финансовыми посредниками;
- Банки формируют свои ресурсы на основе высоколиквидных и **фиксированных по суммам обязательств** – вкладов. В отличие от других финансовых посредников только банки принимают на себя безусловные обязательства с фиксированной суммой долга перед хозяйствующими субъектами. Фиксированные по сумме долга обязательства несут в себе наибольший риск для банков, поскольку должны быть оплачены в полной сумме независимо от изменения стоимости их активов. В отличие от банков другие финансовые посредники все риски, связанные с изменением стоимости их активов, распределяют среди своих акционеров (пайщиков);

Сущностные отличия банков от других финансовых организаций

- Банки имеют высокий уровень "финансового рычага" – доли заемных и привлеченных средств в структуре пассивов. Собственный капитал банков, как правило, не превышает 10-20% их баланса, что делает банковскую систему наиболее уязвимой к воздействию внешних и внутренних неблагоприятных факторов;
- Банки обладают возможностью открывать и обслуживать счета хозяйствующих субъектов и эмитировать платежные средства в процессе депозитно-ссудной эмиссии, и на этой основе обеспечивают функционирование платежной системы страны.

Функции банков

- **Посредничество в кредитовании.** Банки аккумулируют временно свободные денежные средства и предоставляют их во временное пользование заемщикам;
- **Посредничество в инвестировании** (брокерская функция). Банки выступают посредниками в выпуске и размещении ценных бумаг хозяйствующих субъектов;

Функции банков

- **Качественная трансформация активов.** Банк изменяет параметры финансовых требований своих вкладчиков, предоставляя за счет привлеченных средств кредиты, имеющие отличные от депозитов характеристики. Как правило, банки обладают активами, срочность которых превышает сроки банковских пассивов.
- **Эмиссия платежных средств и посредничество в платежах;**



Функции банков

- Передача экономике импульсов денежно-кредитной политики Центрального банка;
- Консультирование, предоставление экономической и финансовой информации.



Основные группы банковских операций. Пассивные операции

- **Пассивные операции** – это совокупность операций, обеспечивающих формирование ресурсов коммерческого банка. При осуществлении таких операций банк выступает в роли должника.

К пассивным операциям относятся:

- Привлечение средств на расчетные и текущие счета юридических и физических лиц;
- Открытие счетов срочных депозитов предприятий и организаций;
- Открытие вкладов граждан;
- Выпуск банком собственных долговых обязательств (депозитных и сберегательных сертификатов, векселей, облигаций);
- Привлечение кредитов и займов от других лиц;
- Операции по формированию и наращиванию банком собственного капитала.

Рисунок 1.7. Структура пассивов банковского сектора, %

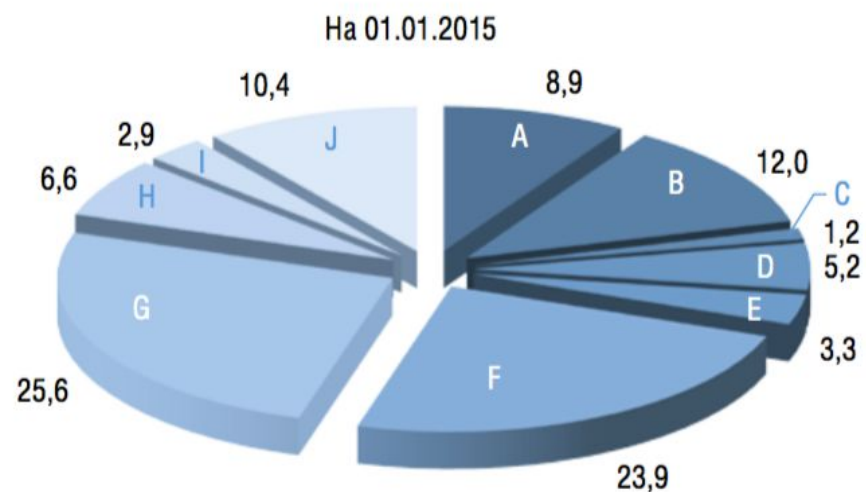
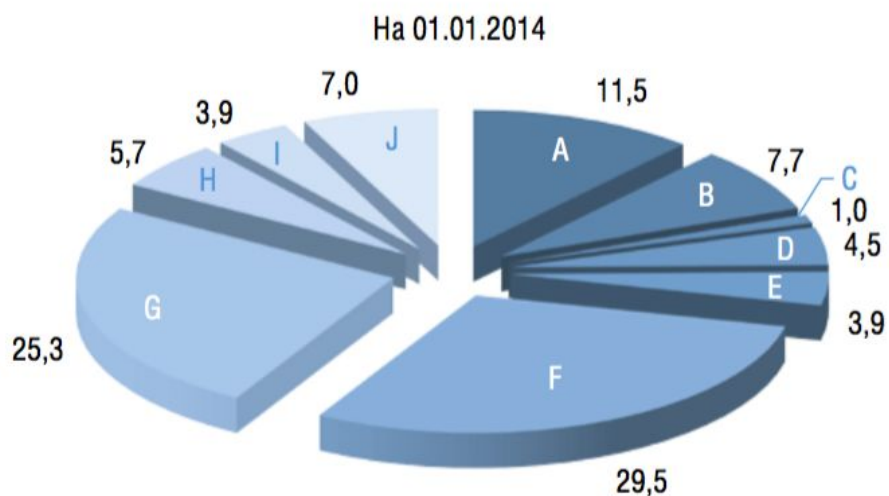

- A** Фонды и прибыль банков
- B** Средства, привлеченные от Банка России
- C** Счета банков
- D** Кредиты, депозиты и прочие средства, полученные от кредитных организаций – резидентов
- E** Кредиты, депозиты и прочие средства, полученные от банков-нерезидентов

- F** Вклады физических лиц (резидентов и нерезидентов)
- G** Средства, привлеченные от организаций – резидентов
- H** Средства, привлеченные от организаций – нерезидентов
- I** Облигации, векселя и банковские акцепты
- J** Прочие пассивы

Основные группы банковских операций.

Активные операции

- **Активные операции** – это операции, посредством которых банки размещают имеющиеся в их распоряжении ресурсы для получения прибыли и поддержания своей ликвидности. При осуществлении таких операций банк выступает в роли кредитора.

К активным операциям

относятся:

- **Выдача банковских кредитов;**
- **Покупка иностранных активов и драгоценных металлов;**
- **Покупка ценных бумаг;**
- **Факторинговые операции (покупка дебиторской задолженности);**
- **Формирование ликвидной позиции в Центральном банке (пополнение корсчетов)**

Рисунок 1.12. Структура активов банковского сектора, %

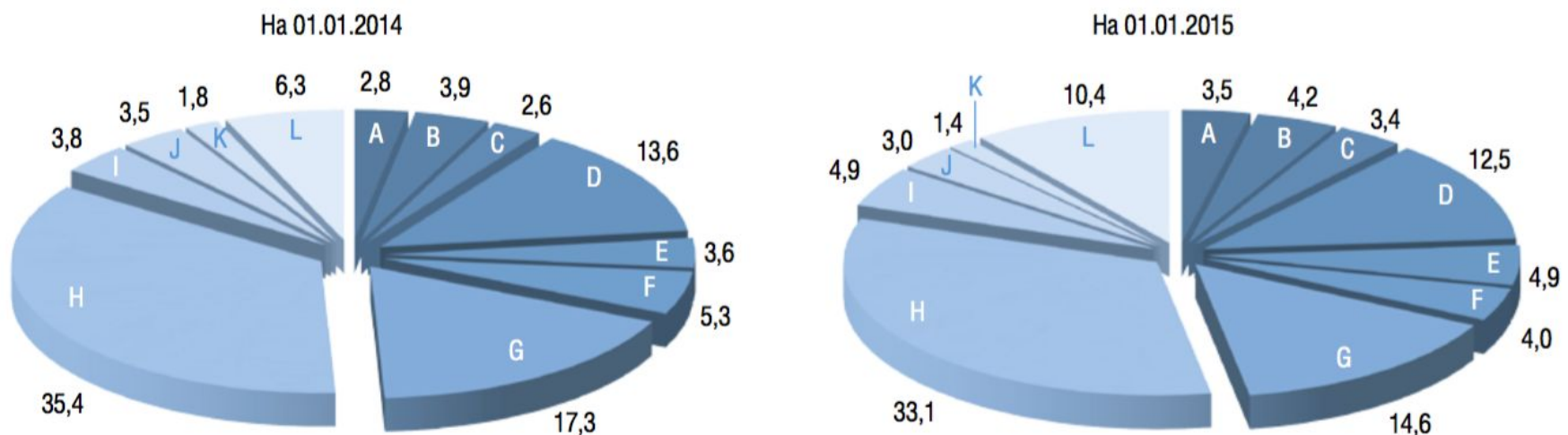

- A** Денежные средства, драгоценные металлы
- B** Счета в Банке России
- C** Корреспондентские счета в кредитных организациях
- D** Ценные бумаги
- E** Кредиты, депозиты и прочие размещенные средства, предоставленные кредитным организациям–резидентам
- F** Кредиты, депозиты и прочие размещенные средства, предоставленные банкам-нерезидентам
- G** Кредиты и прочие средства, предоставленные физическим лицам (резидентам и нерезидентам)

- H** Кредиты и прочие размещенные средства, предоставленные нефинансовым организациям–резидентам
- I** Кредиты и прочие размещенные средства, предоставленные юридическим лицам-нерезидентам (кроме банков)
- J** Кредиты и прочие размещенные средства, предоставленные финансовым организациям (кроме банков)
- K** Основные средства и нематериальные активы
- L** Прочие активы

Основные группы банковских операций.

Комиссионно-посреднические операции

- **Комиссионно-посреднические операции** – это операции, которые банк выполняет по поручению своих клиентов, не отвлекая при этом на их осуществление ни собственных, ни привлеченных или заемных средств, за вознаграждение в виде комиссионных.

К комиссионно-посредническим

операциям можно отнести:

- Расчетно-кассовые операции;
- Брокерские операции с ценными бумагами;
- Выдача банковских гарантий;
- Андеррайтинговые операции;
- Информационно-консалтинговые услуги;
- Депозитарные услуги;
- Услуги сейфинга;
- Валюто-обменные операции.

Специализированные финансово-кредитные институты

- Страховые организации;
- Финансовые компании (финансовые дома);
- Пенсионные фонды;
- Паевые инвестиционные фонды;
- Лизинговые, факторинговые компании;
- Ломбарды;
- Строительные общества и жилищно-строительные кооперативы (Великобритания);
- Кредитные союзы (США), кредитные потребительские кооперативы (Россия);



Специализированные финансово-кредитные институты в России и в мире

- Народные банки, учреждения сельскохозяйственного кредита, общества взаимного кредита и кооперативные банки (Франция);
- Строительно-сберегательные ассоциации, региональные общества кредитной кооперации (Германия);
- Почтово-сберегательные ассоциации (Япония);
- Микрофинансовые организации (Россия).

Страховые компании

Страховым компаниям в России не разрешено предоставлять потребительские и ипотечные жилищные кредиты, что способствовало бы расширению клиентской и доходной базы, укреплению финансового положения страховых фирм, диверсификации их операционной деятельности и снижению рискованности ведения страхового дела.

В цивилизованных странах при размещении денежных ресурсов, привлекаемых посредством продажи клиентам полисов личного и имущественного страхования, страховые компании все активнее конкурируют с коммерческими банками в области инвестиционного дела, осуществляя финансовые инвестиции в корпоративные акции и облигации и государственные ценные бумаги.

Структура активов страховых организаций на 1.07.13 (%)*

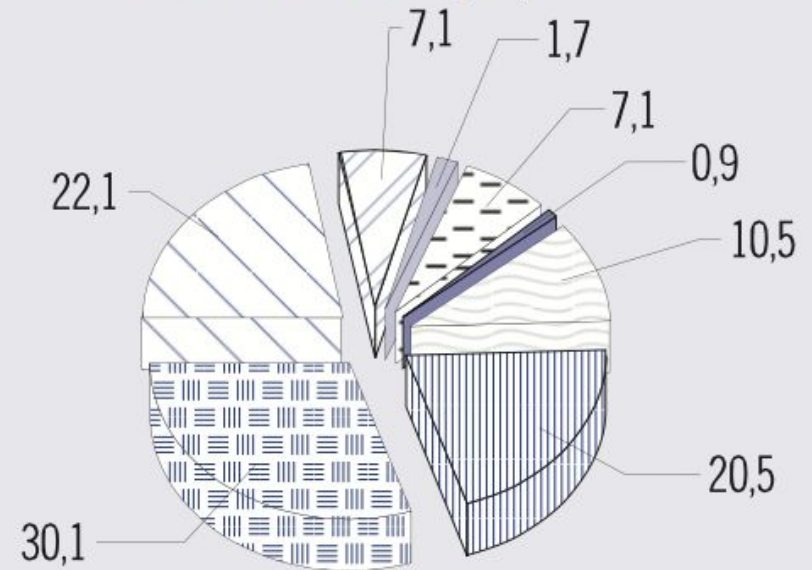

- Средства на банковских счетах и депозитах
- Ценные бумаги, кроме акций
- Акции и другие формы участия в капитале
- Займы предоставленные
- Доли перестраховщиков в страховых резервах
- Депо премий у перестрахователей (менее 0,1%)
- Дебиторская задолженность по перестрахованию
- Нефинансовые активы
- Прочие активы

К началу 2014 года
в России
насчитывалось 432
страховых
организаций.
Активы составили
1145 млрд. руб.

* По данным Банка России.

Паевые инвестиционные фонды







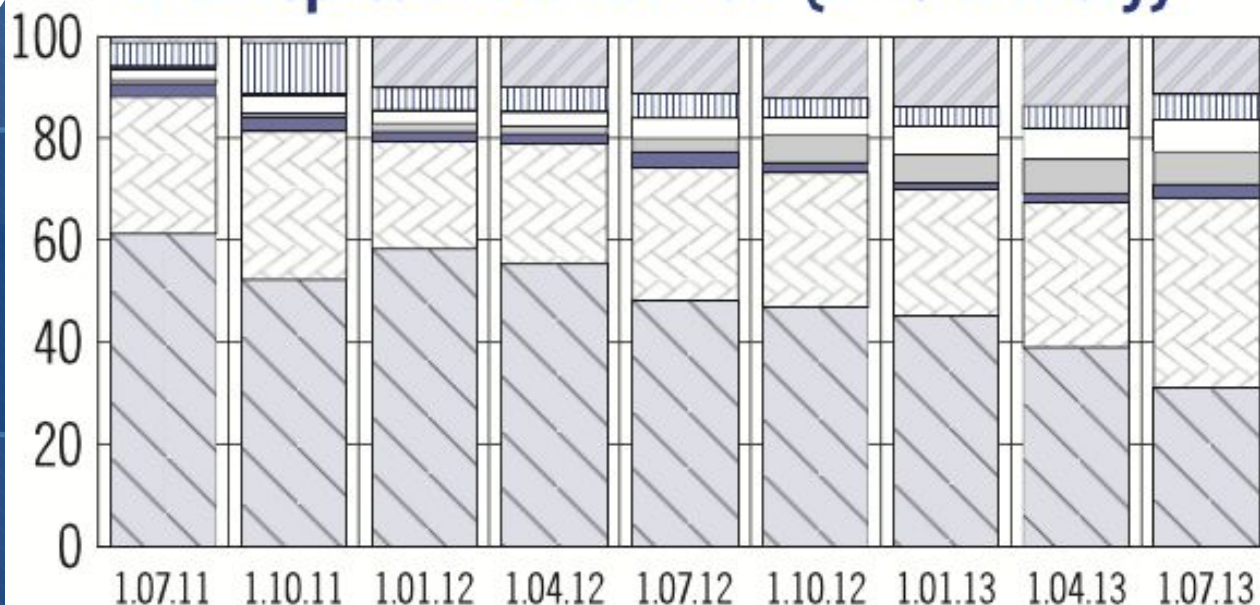

Паевой инвестиционный фонд (ПИФ) - имущественный комплекс без создания юридического лица, доверительное управление которым осуществляет управляющая компания в целях прироста имущества фонда.

К началу 2014 года насчитывалось 1606 паевых инвестиционных фондов. Стоимость чистых активов ПИФов достигла 565 млрд. руб.

Среди ПИФов - 81 кредитный фонд (объектом их вложений являются денежные требования и залоговое имущество по банковским кредитам).

Структура активов открытых и интервальных ПИФов (в % к итогу)



-  Акции
-  Корпоративные облигации
-  Денежные средства
-  Банковские вклады
-  Государственные и муниципальные ценные бумаги
-  Паи ПИФов и доли в АИФах
-  Дебиторская задолженность
-  Другие вложения

* По данным информационного агентства «Сбондс.ру» (без учета ПИФов для квалифицированных инвесторов).

Негосударственные пенсионные фонды

К началу 2014 года в России насчитывалось 126 (138 – в начале 2013 г.) негосударственных пенсионных фонда. Размер собственного имущества составил 1794 млрд. руб. Пенсионные резервы – 801 млрд. руб. Основное направление вложений их средств (более четверти) – банковские депозиты.

Структура вложений НПФ на 1.07.13 (%)*

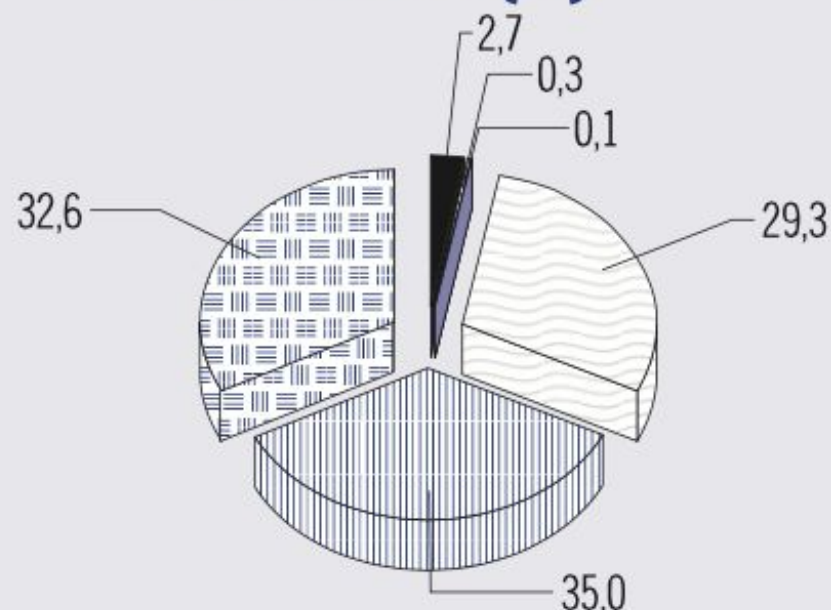

- Денежные средства и депозиты
- Вложения в ценные бумаги, кроме акций
- Акции и другие формы участия в капитале
- Займы предоставленные
- Нефинансовые активы
- Прочие активы

По данным Банка России.



Микрофинансовые организации

- **Небанковская микрофинансовая организация** – юридическое лицо, зарегистрированное в форме фонда, некоммерческой организации или хозяйственного общества (товарищества), осуществляющее микрофинансовую деятельность.
- **К ним относятся:** кредитные потребительские кооперативы, частные микрофинансовые организации, региональные и муниципальные фонды поддержки предпринимательства.

Микрозаем

Микрозаем - заем, предоставляемый займодавцем заемщику на условиях, предусмотренным договором займа, в сумме, не превышающей **1 миллион рублей**.

Микрозаймы предоставляются **только в валюте РФ**. Микрофинансовая организаций в праве привлекать денежные средства в виде займов или кредитов, добровольных (благотворительных) взносов, но не вправе привлекать денежные средства физических лиц (кроме учредителей, а также займов в сумме от 1500000 руб. по одному договору с одним займодавцем) и осуществлять любые виды профессиональной деятельности на РЦБ.

Микрофинансовые организации

На 1 января 2014 года в России действовало 3860 (2375 – на начало 2013 г.)

микрофинансовых организаций.

Кредитный портфель – 85 млрд. руб.

Средневзвешенные процентные ставки по операциям микрофинансовых организаций (%)*

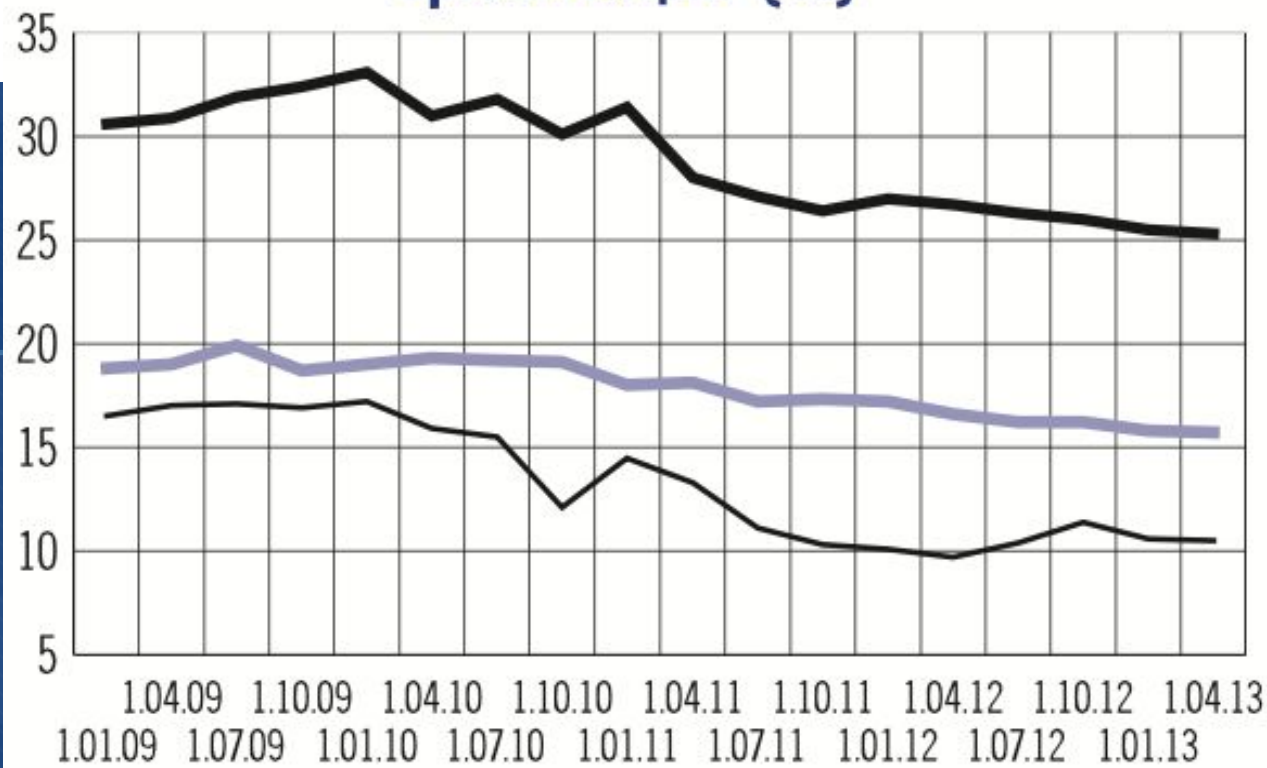

- По привлеченным сбережениям
- По выданным кредитам и займам
- По привлеченным инвестициям, займам и кредитам

* По данным НАУМИР и РМЦ.



Ломбарды

- **Ломбард** — юридическое лицо - специализированная коммерческая организация, основными видами деятельности которой являются предоставление краткосрочных займов гражданам и хранение вещей.
- Действуют на основании ФЗ «О ломбардах».

Ломбарды

На 1 января 2014 года в России действовало 7800 ломбардов

Процентные ставки по ломбардным кредитам по некоторым видам залогового имущества на 1.07.13 (% в месяц)*

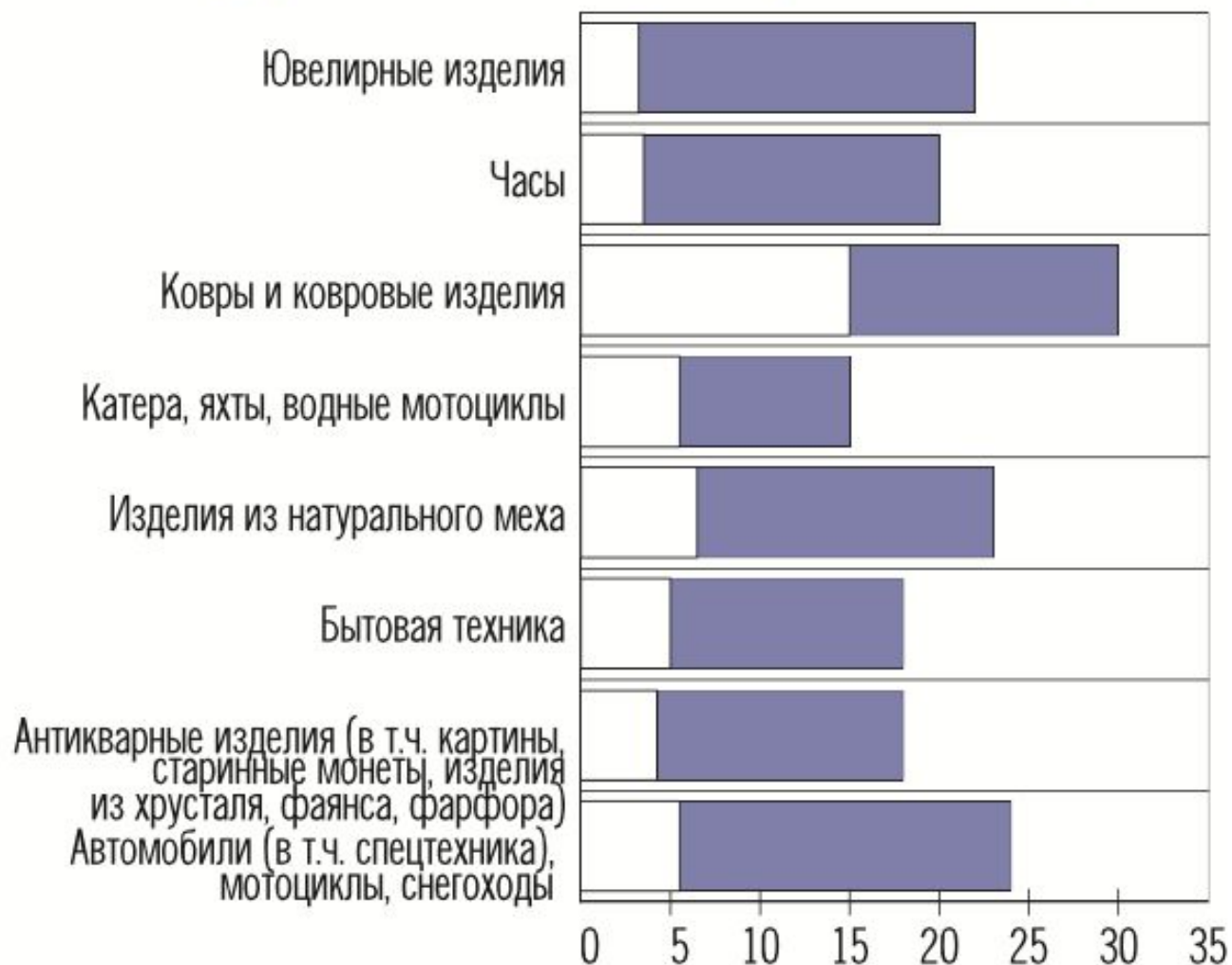

* По расчетам Департамента денежно-кредитной политики Банка России.

35 млрд рублей – общая сумма всех залогов, находящихся в ломбардах России

36 млрд рублей – годовой оборот ломбардов Москвы

7800 ломбардов зарегистрировано в России

156% годовых – средняя процентная ставка в московских ломбардах

Источник: «585/Золотой», Банк России, «Ваш ломбард»

Условия работы ломбардов за рубежом

Страна	Процентная ставка, в месяц	Максимальный срок залога
США	3-25% в зависимости от штата	1-3месяца
Австралия	до 50\$- 10\$, свыше 50\$ - 20%	1 месяц
Германия	8%	1 месяц
Великобритания	5%	до 6 месяцев
Швеция	4%	4 месяца
Франция, Бельгия	0,5-1%	н.д.

КРЕДИТНЫЙ ПОТРЕБИТЕЛЬСКИЙ КООПЕРАТИВ

Кредитным потребительским кооперативом признается добровольное объединение физических и (или) юридических лиц на основе членства и по территориальному, профессиональному и (или) иному принципу в целях удовлетворения финансовых потребностей членов кредитного кооператива (пайщиков).

Кредитный кооператив является **некоммерческой организацией** и создается добровольным объединением определенной группы лиц для решения своих финансовых проблем. Деятельность кредитного кооператива состоит в организации финансовой взаимопомощи членов кредитного кооператива (пайщиков) посредством объединения накоплений (паев) и привлечения денежных средств членов кредитного кооператива (пайщиков) и размещения указанных этих денежных средств путем предоставления займов членам кредитного кооператива (пайщикам) для удовлетворения их финансовых потребностей. В России – около 90 кредитных коопер.

Услуги почты за рубежом

- открытие и ведение обычных почтовых персональных текущих счетов, сберегательных счетов, счетов срочных вкладов и счетов целевых вкладов, на которых вкладчиками накапливаются денежные средства, необходимые для покупки и ремонта жилья;
- открытие и ведение электронных почтовых текущих и электронных счетов;
- выдача заработной платы и пенсий, зачисляемых на почтовые текущие счета;
- снятие наличных денег через банкоматы почтовых отделений;
- покупка и продажа дорожных чеков American Express;
- осуществление внутренних и заграничных денежных переводов;

Услуги почты за рубежом

- выпуск почтовых чеков, эквивалентных обычным банковским чекам;
- обмен иностранной валюты;
- обслуживание почтовых дебетовых и кредитных карт;
- временное подкрепление кассовой (денежной) наличностью других финансово-кредитных учреждений;
- предоставление овердрафта по почтовым персональным текущим счетам, а также предоставление частным клиентам потребительских и ипотечных жилищных кредитов;
- обслуживание частных клиентов с помощью домашнего Интернета и средств мобильной связи.

Структура финансового рынка России

Институт финансового посредничества	Показатель масштаба деятельности, млрд. руб. (1.01.2014)
Коммерческие банки	Активы: 57423
Страховые компании (активы)	Активы: 1145
Паевые инвестиционные фонды	Стоимость чистых активов: 565
Акционерные инвестиционные фонды	Стоимость чистых активов: 5,8
Негосударственные пенсионные фонды	Активы: 1794
Микрофинансовые организации	Объем выданных кредитов: 85
Лизинговые компании	Совокупный лизинговый портфель: 2470
Факторинговые компании	Объем переуступленной дебиторской задолженности: 840
Ломбарды	Годовой оборот: 40-280
Кредитные кооперативы	Активы: 11