

*Государственное бюджетное профессиональное образовательное учреждение
«Арзамасский приборостроительный колледж имени П.И. Пландина»*



Специальность - Технология машиностроения

Срок обучения 4года 10 месяцев (углубленная подготовка)
Квалификация - Специалист по технологии машиностроения



Выбор оборудования, на котором осуществляется технологический процесс

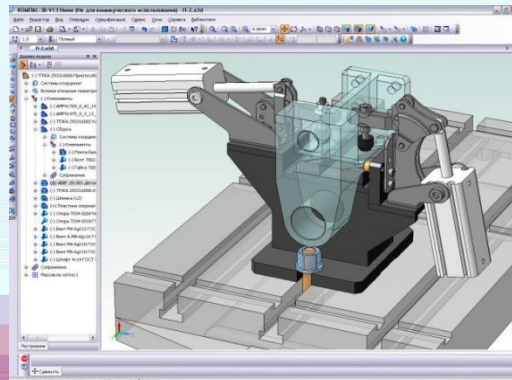

Автоматизированное проектирование технологических процессов



Проведение экспериментальных работ по освоению новых, прогрессивных технологических процессов и внедрение их в производство



Руководитель среднего звена



Разработка, организация производственного процесса

Специальность - Радиоаппаратостроение

Срок обучения 3 года 10 месяцев (базовая подготовка)

Квалификация - Радиотехник



Настройка и регулировка радиотехнических систем, устройств и блоков



Сборка и монтаж радиотехнических систем, устройств и блоков



Проведение испытаний узлов и блоков радиоэлектронных изделий



Участие в разработке и моделирование радиоэлектронных устройств

Специальность – Авиационные приборы и комплексы

Срок обучения 3 года 10 месяцев (базовая подготовка)

Квалификация - Техник



Разработка конструкций типовых деталей и узлов авиационных приборов



Испытание и тестирование авиационных приборов и комплексов



Испытание типовых деталей и узлов авиационных приборов



Осуществление технологического процесса изготовления типовых деталей и узлов авиационных приборов

Специальность – Компьютерные сети

Срок обучения 3 года 10 месяцев (базовая подготовка)

Квалификация - Техник по компьютерным сетям

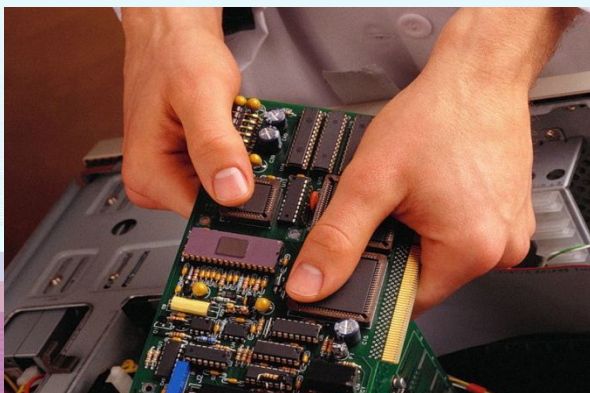

Ремонт и модернизация компьютеров



Модернизация сетевой инфраструктуры



Проектирование сетевой инфраструктуры



Управление сетевыми сервисами



Подбор сетевого оборудования

Специальность – Информационные системы (по отраслям)

Срок обучения 3 года 10 месяцев (базовая подготовка)
Квалификация - Техник по информационным системам



Эксплуатация и модификация информационных систем



Участие в разработке информационных систем



Сoadминистрирование и автоматизация баз данных и серверов.

Материально-техническая база колледжа

***Ресурсный центр
подготовки кадров***

***для инновационных производств
оборонно-промышленного
комплекса по выпуску
высокотехнологичных систем
противоракетной и
противовоздушной обороны***



Лаборатория автоматизированного проектирования техпроцессов и проектирования систем с ЧПУ



Электрорадиомонтажная мастерская



Участок станков с ЧПУ

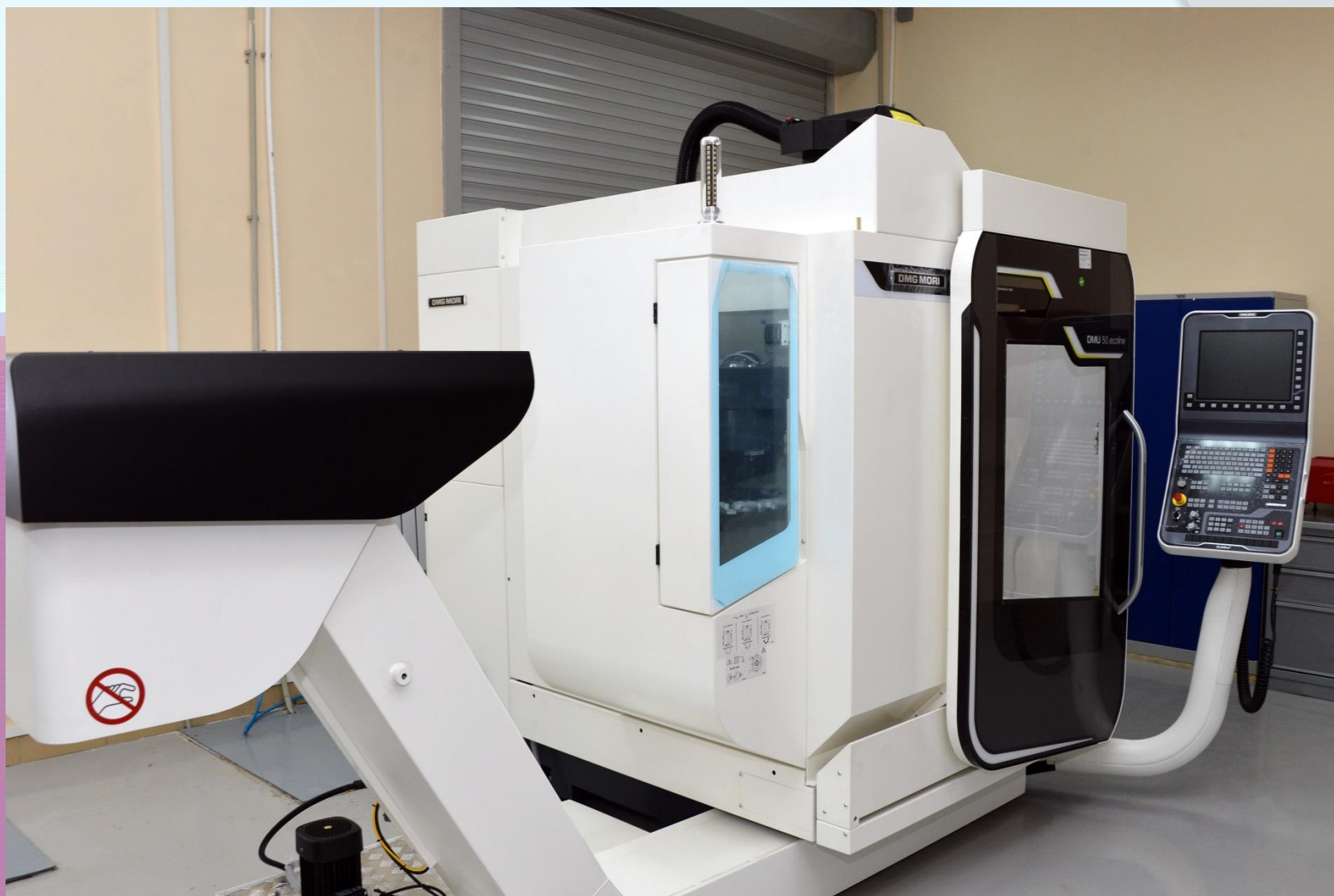

Участок станков с ЧПУ

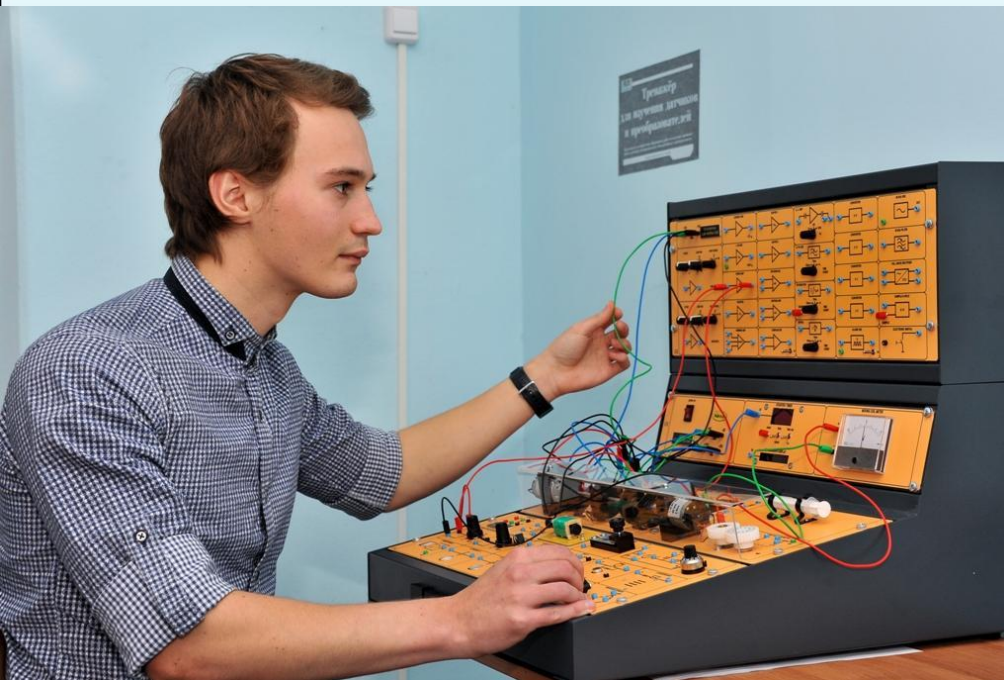

Лаборатория авиационных приборов и комплексов

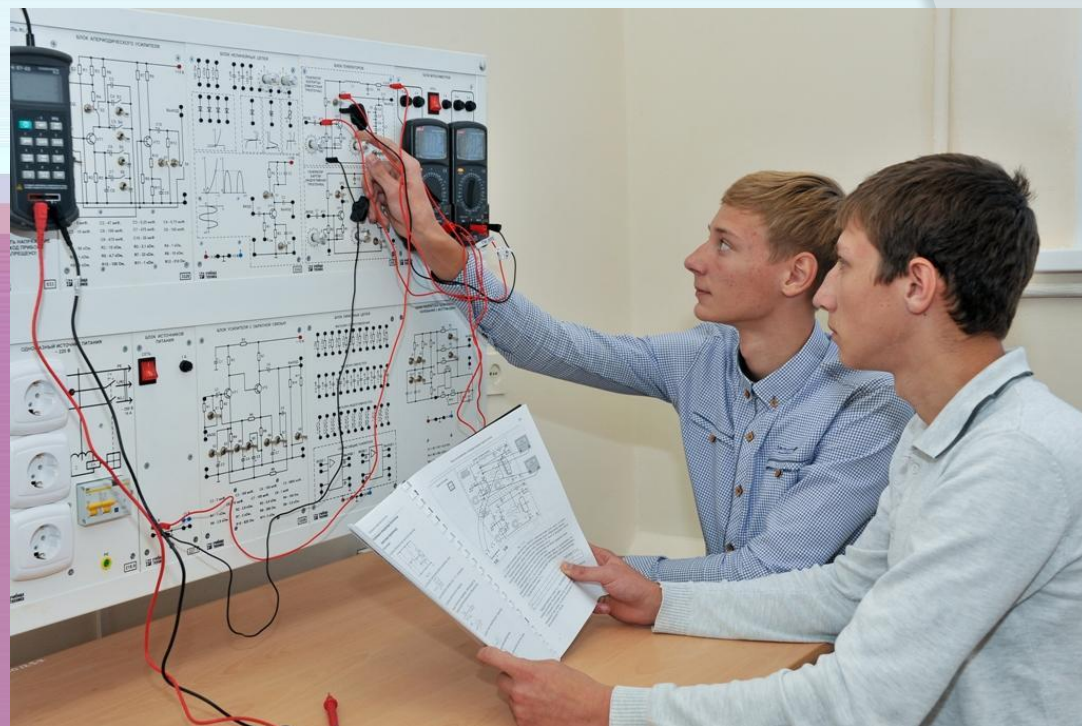

Лаборатория электронной техники, радиотехнических цепей и сигналов



Лаборатория материаловедения, метрологии, стандартизации и сертификации



Лаборатория антенно-фидерных устройств и распространения радиоволн

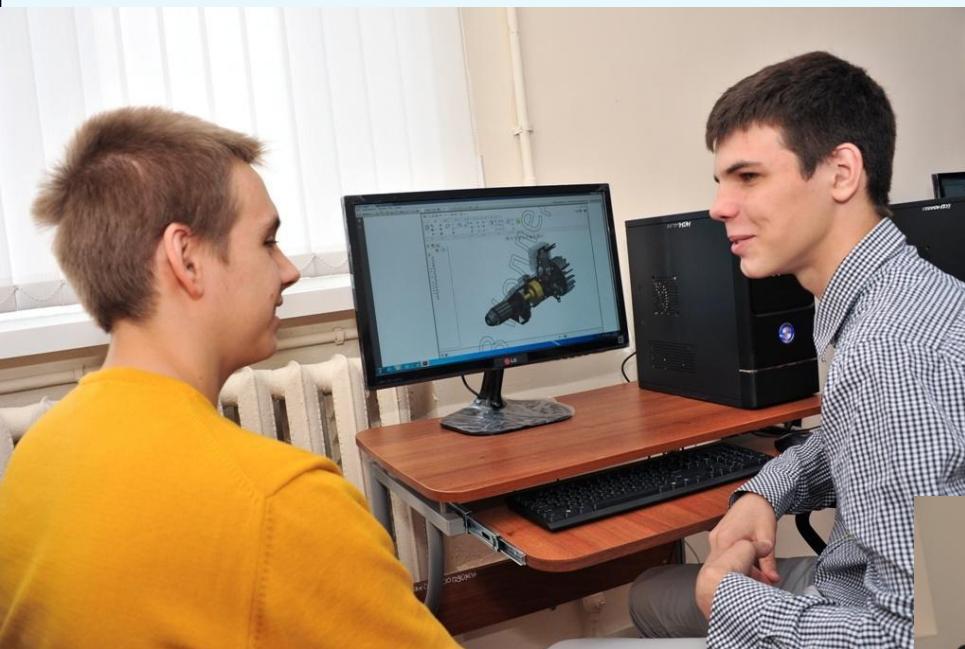

Лаборатория информационных технологий в профессиональной деятельности



Поливалентный зал ресурсного центра

Социальное партнерство



Вручение лучшим студентам колледжа именной стипендии имени П.И. Пландина генеральным директором ОАО «АПЗ» О.В. Лавричевым

Социальное партнерство



**Производственная практика студентов на предприятиях
города**

Социальное партнерство

Всего заключено 6 договоров на подготовку кадров для предприятий, широко используется материальная база:

- ОАО «Арзамасский приборостроительный завод»
- ОАО АНПП «Темп-Авиа»
- ОАО ОКБ «Импульс»
- ОАО «Рикор-Электроникс»
- ОАО «Легмаш»
- ОАО АЭМЗ

На данных предприятиях проходят производственную практику ежегодно около 500 студентов 3 и 4 курсов

Социальное партнерство



**Совместное мероприятие: Ярмарка учебных мест
«Твой выбор – твои возможности»**

Социальное партнерство

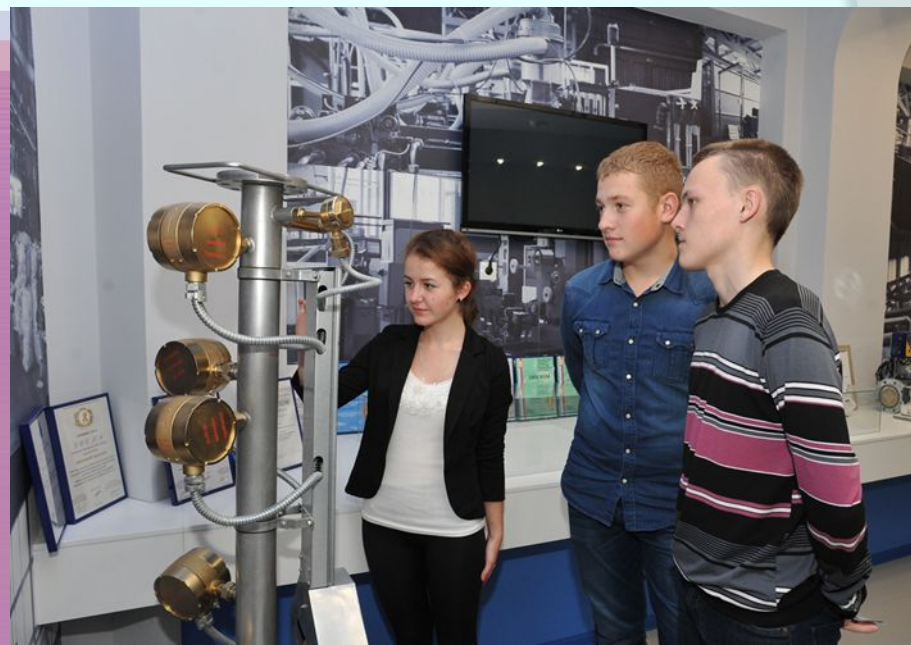

Экскурсия в музей АО «АПЗ»

Социальное партнерство



Вручение грамот студентам за участие в заводских смотрах художественной самодеятельности

Мы лучшие!



Студенческая жизнь



Мы - патриоты!



Спортивные мероприятия



Студенты путешествуют



Студенты путешествуют



День открытых дверей

01 апреля 2017 г. в 10.30

В программе:

экскурсия по колледжу,
концертная программа,
выступление представителей приемной
комиссии

Документы, необходимые для поступления:

- Аттестат
- Паспорт
- 4 фотографии 3x4

Приемная комиссия работает
с 14 июня до 15 августа
2017 года

Наши контакты:

Нижегородская область, г. Арзамас, ул. Жуковского, д.2

Тел./факс (83147) 7-02-37

Тел. (83147) 7-18-75

E-mail: aprc2@yandex.ru

Сайт: www.apk.edusite.ru

Найди свое призвание с нами!