

Зачем людям нужны украшения?

«Декор и положение человека в обществе»

Выполнила Трушкова Любовь Анатольевна





Зачем людям украшения?

**Украшение- это предмет, украшающий собой кого то или что то.
(словарь Ожегова)**

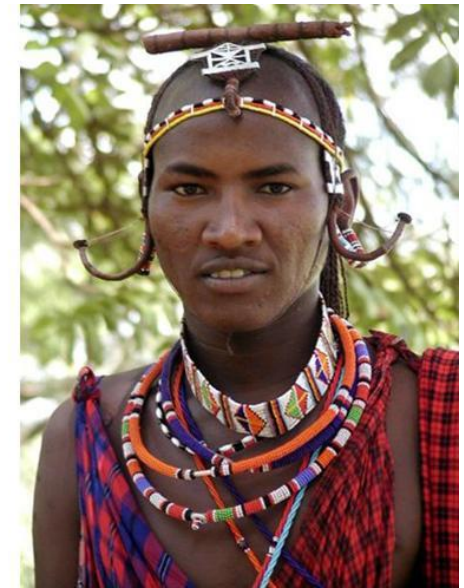

Чем отличаются эти картинки?



Когда человек начал украшать себя?

В древности татуировки, ожерелья, браслеты имели магическое значение, ими люди не столько украшали, сколько пытались защитить себя от злых сил и привлечь добрые. И лишь позднее украшения приобрели декоративное значение. Но, как и любая личная вещь, они могут много рассказать о своем владельце.

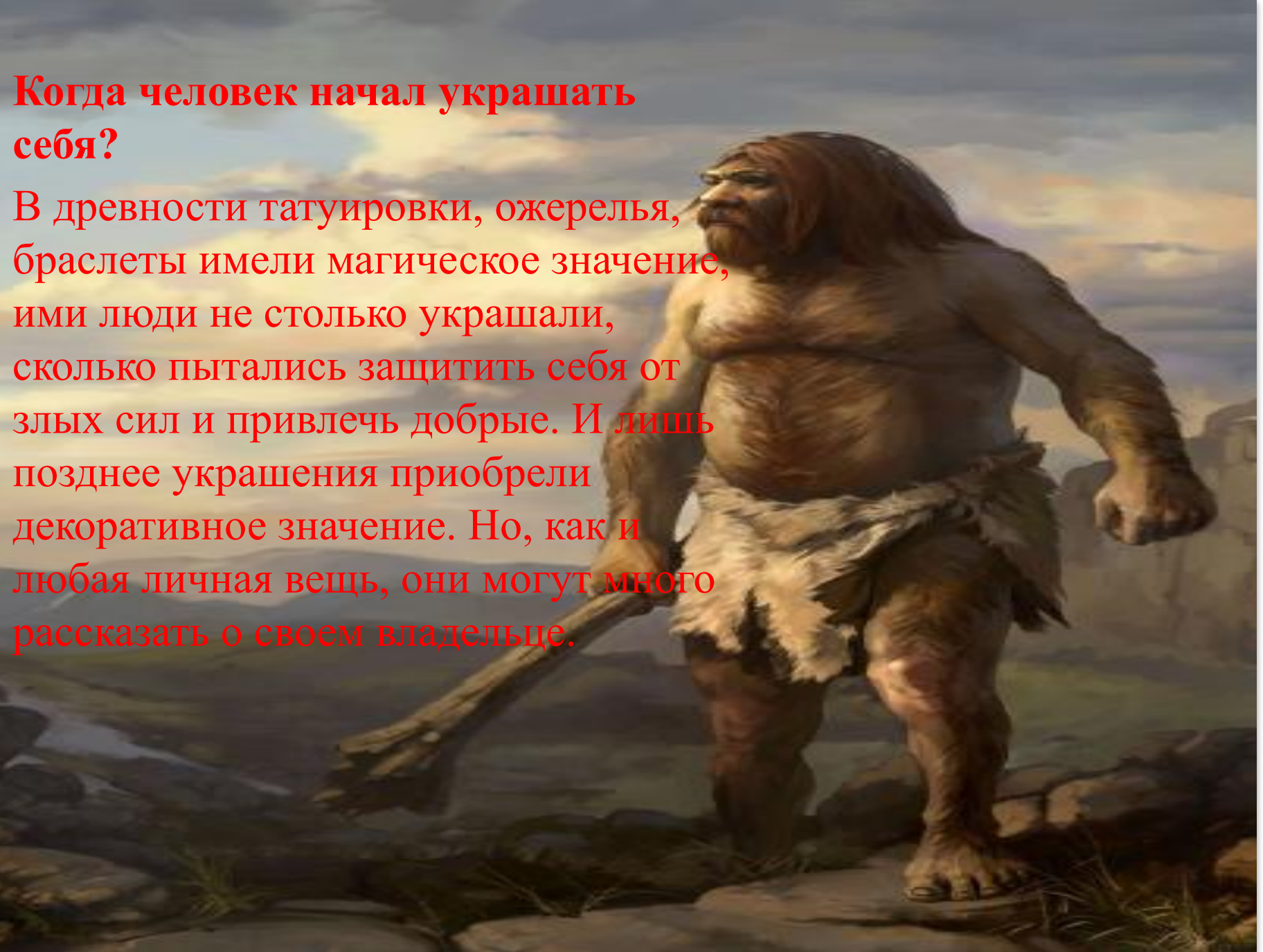

В древности человек придавал этим предметам магическое значение: подвески к ожерельям, браслетам были амулетами, или оберегами. Они использовались также для определения социального статуса: например, на острове Новая Гвинея головной убор из перьев попугая имел право носить только вождь.





Украшения в средние века вплоть до девятнадцатого века были сильным средством социальной дифференциации. Подобно обитателям Новой Гвинеи, представителям «третьего сословия» в Европе было запрещено носить определенные фасоны платьев и дорогие украшения.

- **Шотландский король в прошлые века носил семицветную одежду, а его придворные только из пяти, простолюдины – однотонные. Костюм подчеркивает ОНИ ПЕРВЫЕ лица в государстве.**



- *Великий государь-самодержец всея Руси в торжественные моменты облачался в драгоценные одежды, расшитые золотом и серебром, унизанные рубинами и изумрудами*



- **Царское одеяние (платье) олицетворяло силу, достоинство и могущество Русского государства.**





- **Облачение царя дополняли скипетр и держава, что символизирует власть над миром, а также царский венец.**

Скипетр («жезл, палка») — древнейший символ власти

- **Держава** (*власть*) — символ государственной власти монарха, представлявший собой золотойзолотой шар с коронай или крестом

Украшения из ракушек

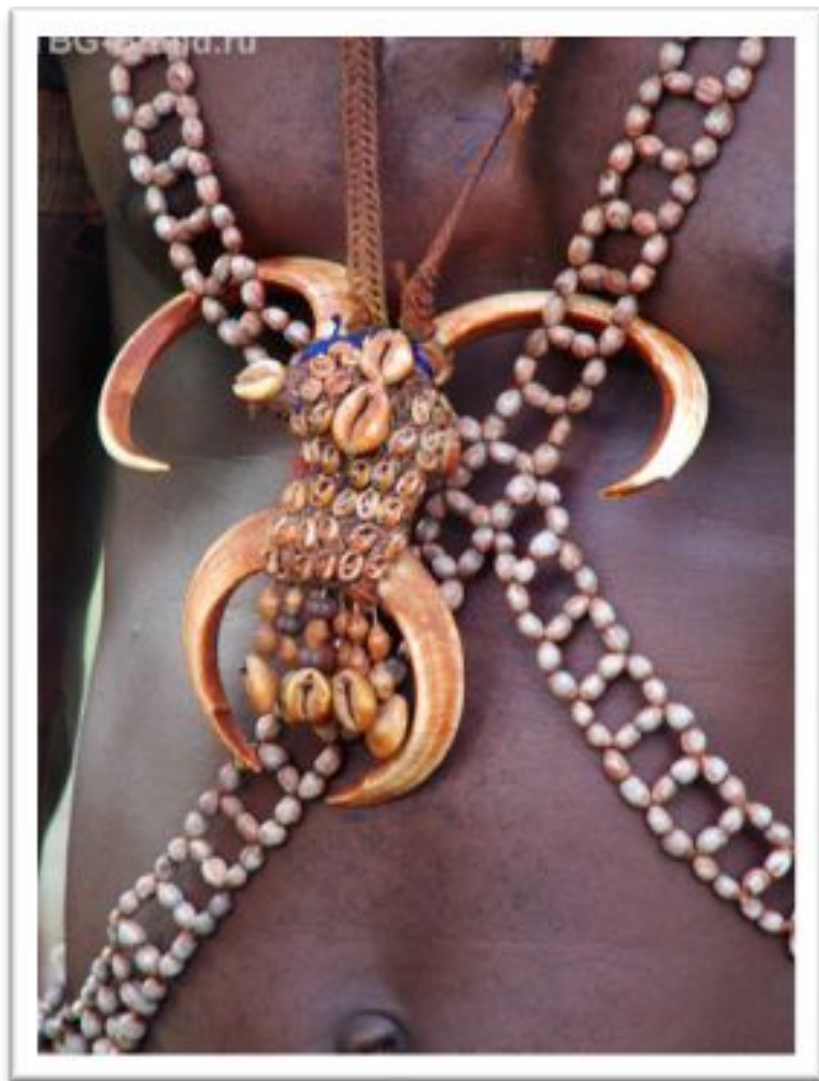
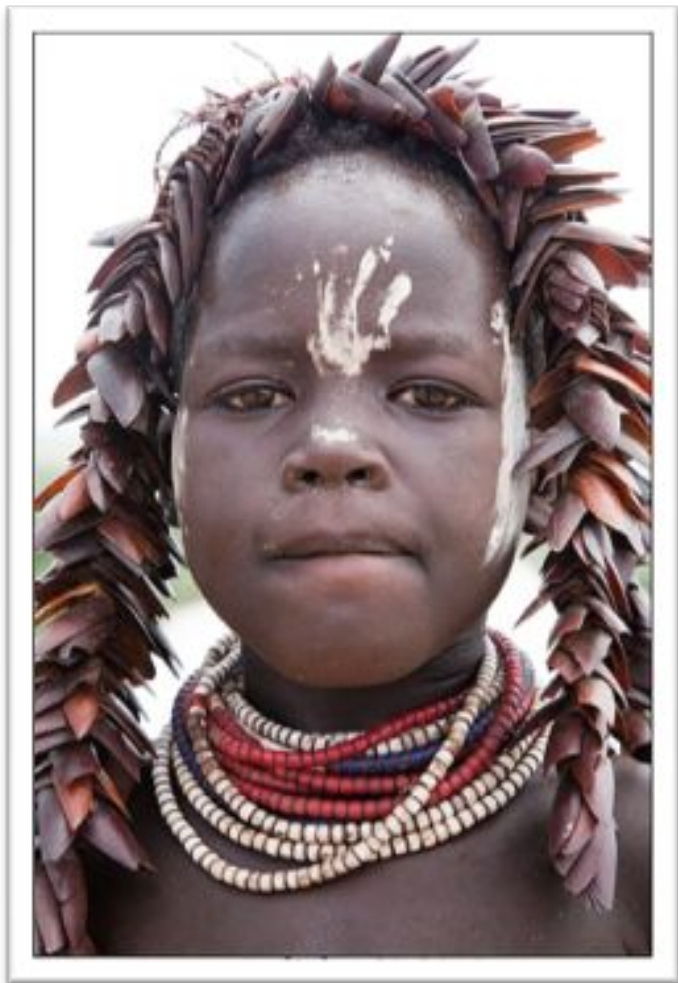

Украшение тела

- **Боди-арт** (англ. *body art* — «искусство тела») — одна из форм авангардного искусства, где главным объектом творчества становится тело человека.

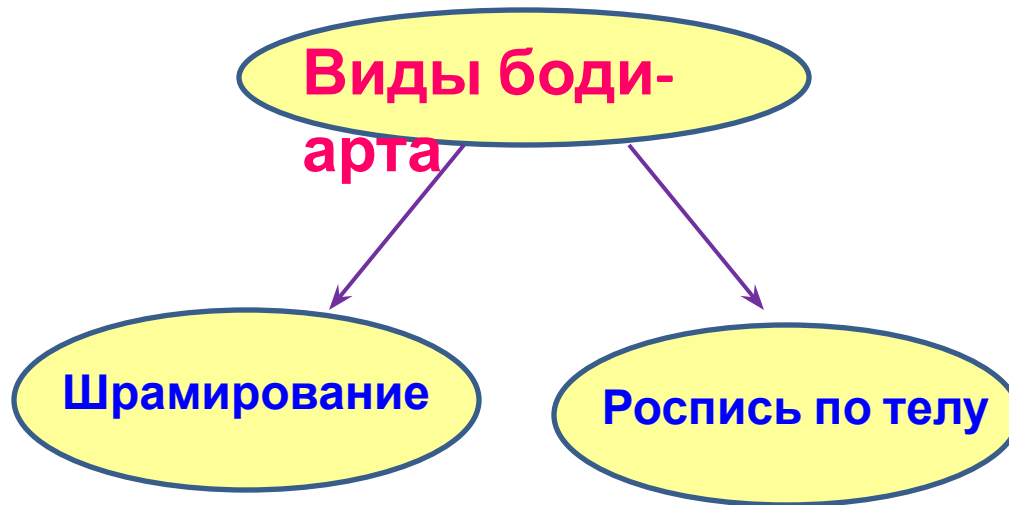

Шрамирование

Шрамирование (*скарификация*) (от лат. scarifico — царапаю) — специальное нанесение на тело шрамов, в законченном виде представляющих собой какой-либо рисунок или узор.

Кто делает

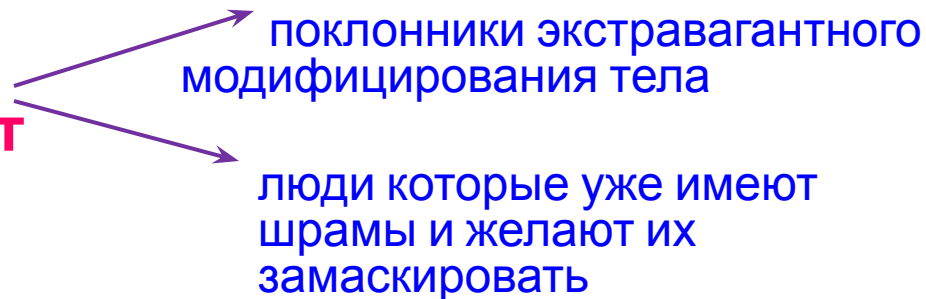

• Новая Гвинея

Цель

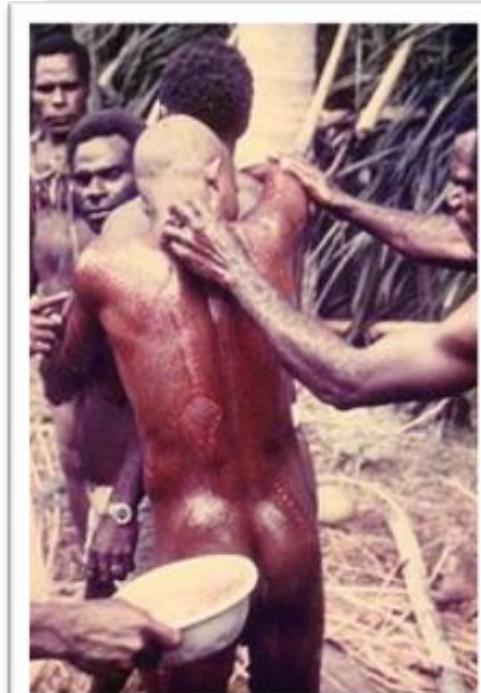
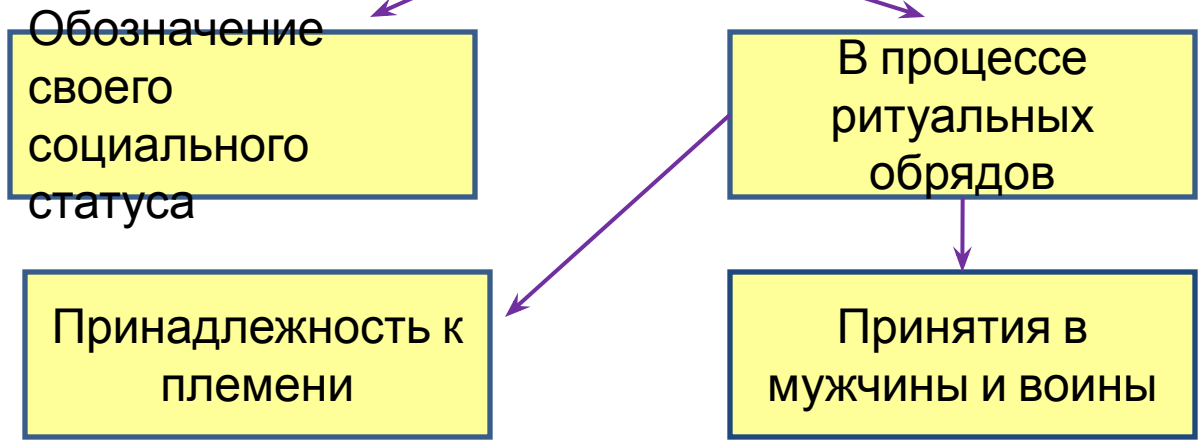

Вождь племени носил пышный головной убор из перьев, яркие украшения, наносил на тело татуировки.



- ***Выделить себя среди окружающих***
- ***Обозначить свое особое положение***

Роспись по телу в древности

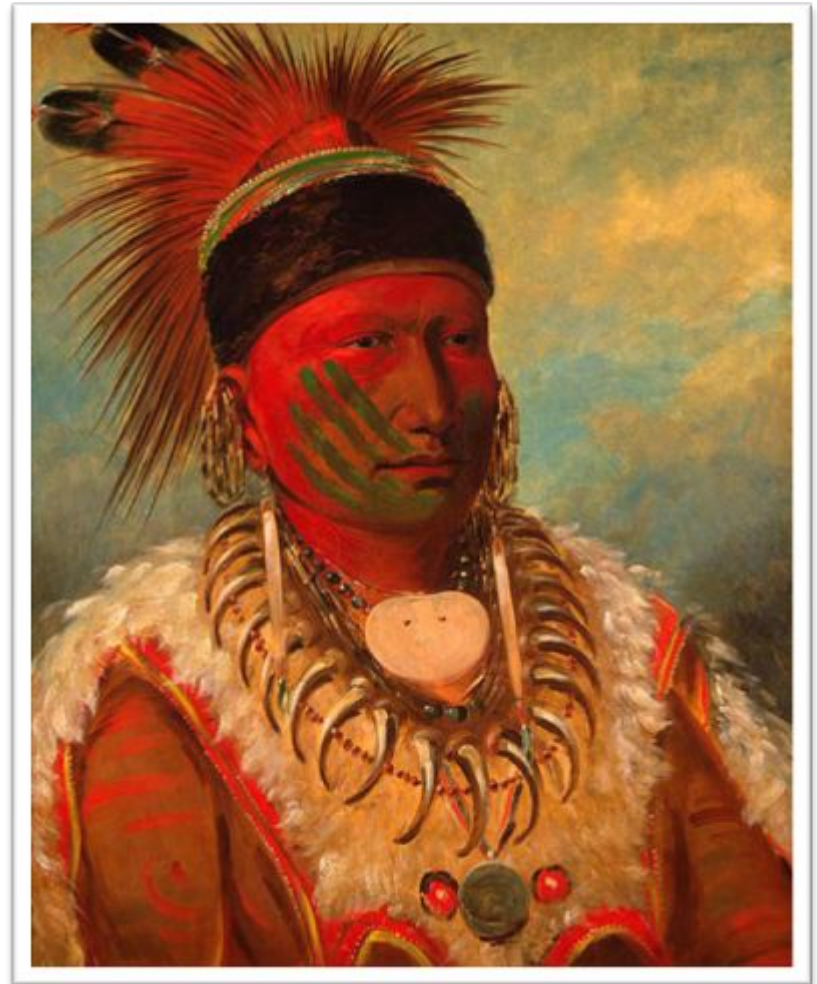
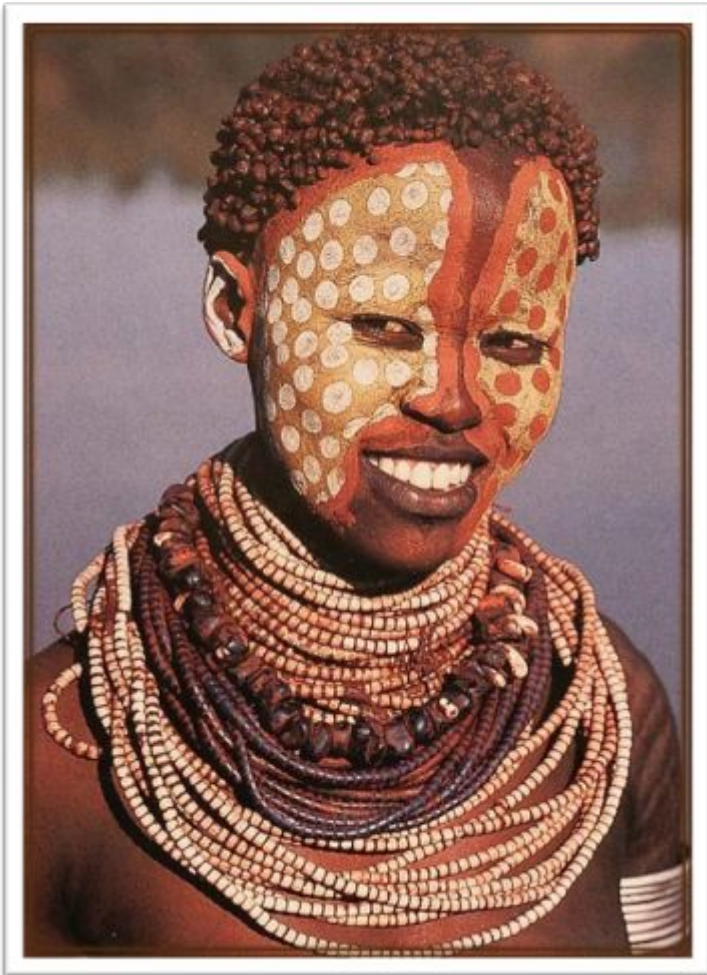

Роспись тела грязью или натуральными красителями существовала на территории Австралии, Океании, Африки, Северной Америки и в некоторых частях Азии.



Что можно было узнать по используемым цветам, узорам?

- узнать к какому племени он принадлежит
- с кем это племя ведёт войну

**Зачем воины разрисовывали свое тело
ужасными узорами перед тем как выступить
против другого племени? Ради забавы?**

**Нанося узоры, они
стремились защитить себя,
повергнув в страх своих
врагов.**



Современная роспись тела

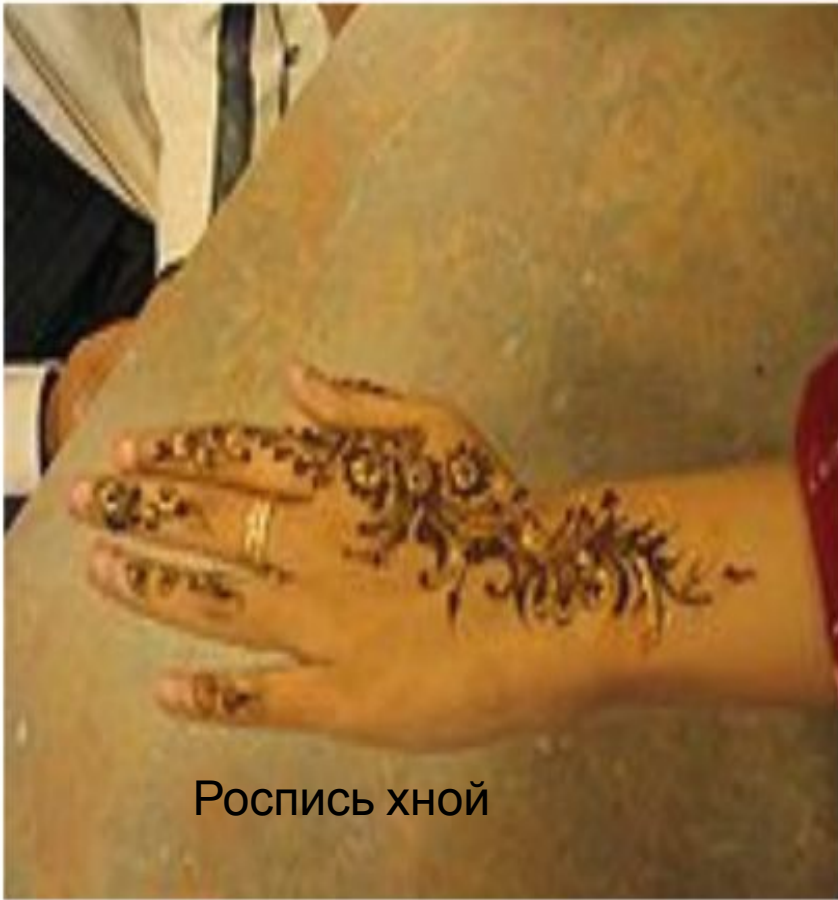

Роспись хной



Макияж

Роспись лица среди актёров и клоунов используется и сейчас. Наиболее распространённая форма росписи лица — макияж, известная всем.



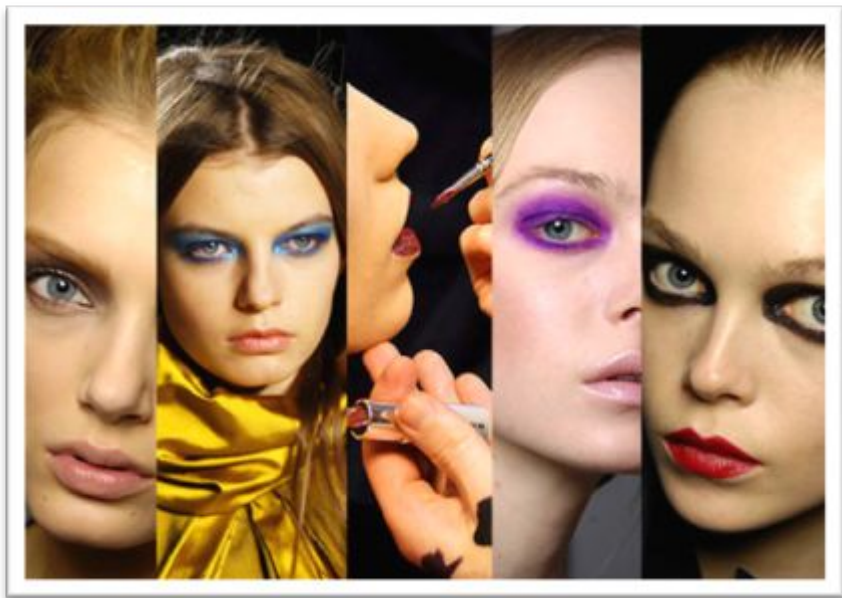

Пояс – важная часть костюма.

У Древних Египтян пояс держал одежду

- А в других странах, например: у Древних Греков «подпоясаться» означало вооружиться, собраться в поход. К поясу крепились нож, колчан со стрелами, меч. В эпоху огнестрельного оружия – пистолеты, пороховница, огниво.
- В Азербайджане пояс, покрытый золотыми монетами, считался семейной реликвией и передавался из поколения в поколение.



Пояс

Пояс охотника.

1. Мешочек;
2. Медвежьи зубы;
3. Рукоятка ножа;

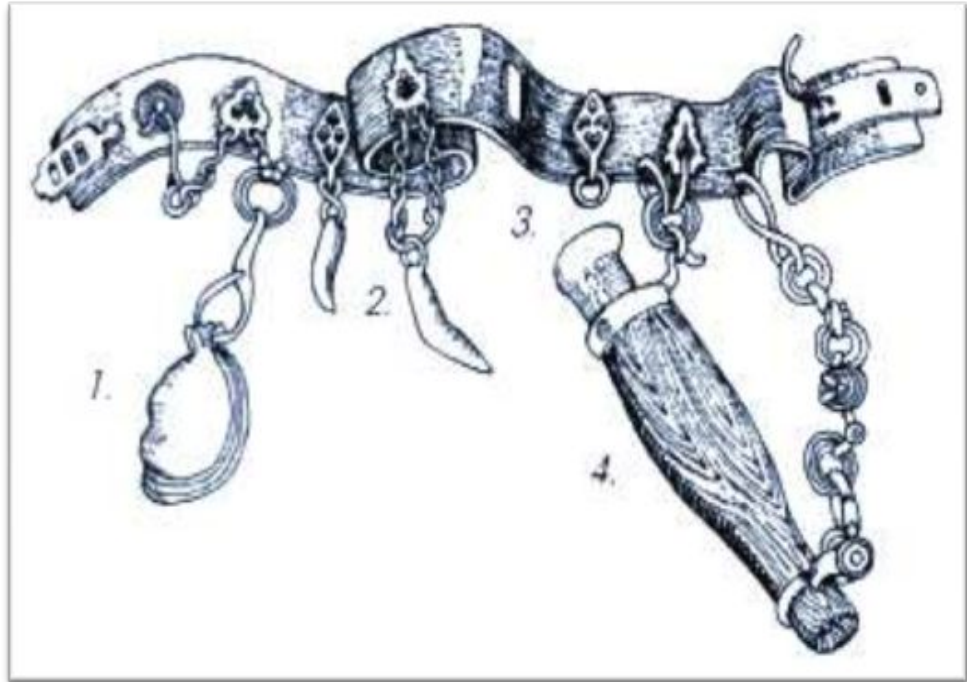

4. Деревянное сватовство начиналось с того, что жених дарил невесте пояс, инкрустированный охотничьими трофеями – резцами моржей, белых медведей. Этот подарок «обещал» невесте жизнь в сытости и достатке

Древний охотник украшал себя необычным ожерельем из клыков хищных зверей

Зачем, просто ради забавы?

- Каждый клык в украшении означал убитого зверя.
- Демонстрация перед соплеменниками своей ловкости, силы.





Костюм –

это одежда,
прическа и
всякие
украшения,
которые
человек
надевает на
себя.



Зачем нужны украшения?

- Вывод:
- 1. В древности росписи по телу и лицу люди пытались защитить себя и утратить врагов.
- 2. В царские времена украшения показывали к какому сословию (группе лиц: бедных или богатых) относились люди;
- 3. В современном мире для красоты, привлечения к себе внимания

Рефлексия

1. Что нового вы узнали на уроке?
2. О чем бы вы хотели еще узнать?
3. Что больше всего вам запомнилось?

Практическая работа

- Выполнить рисунок украшения.

