

ЗБУДЛИВІ ТКАНИНИ

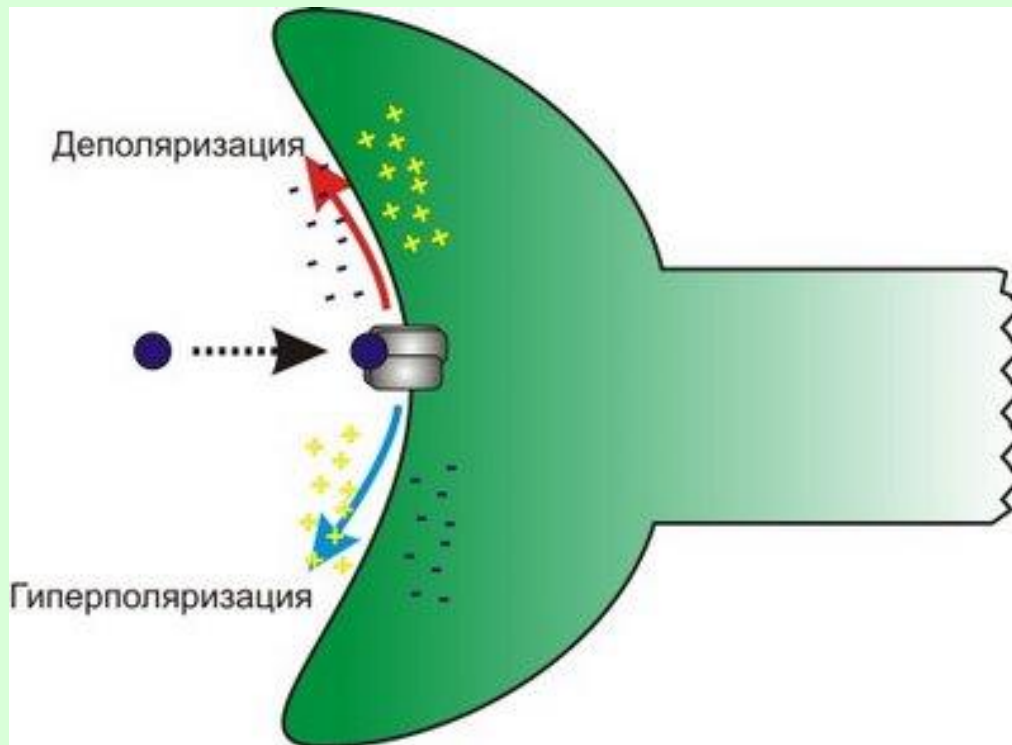

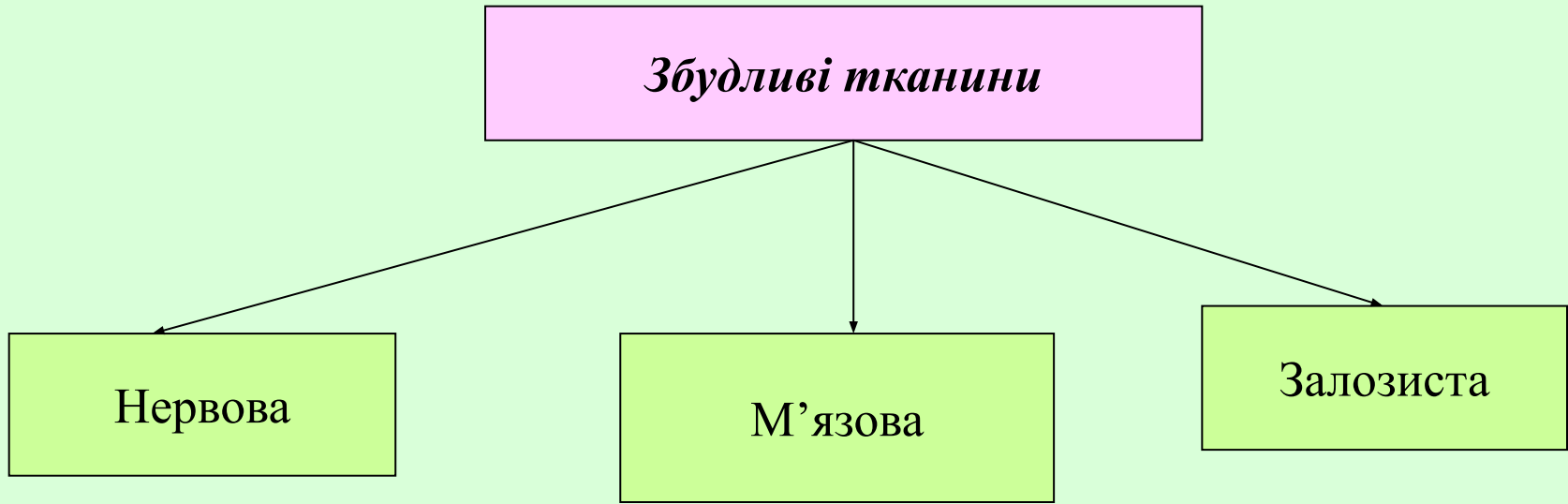

Збудливі тканини можуть спонтанно чи у відповідь на дію збудника збуджуватись.

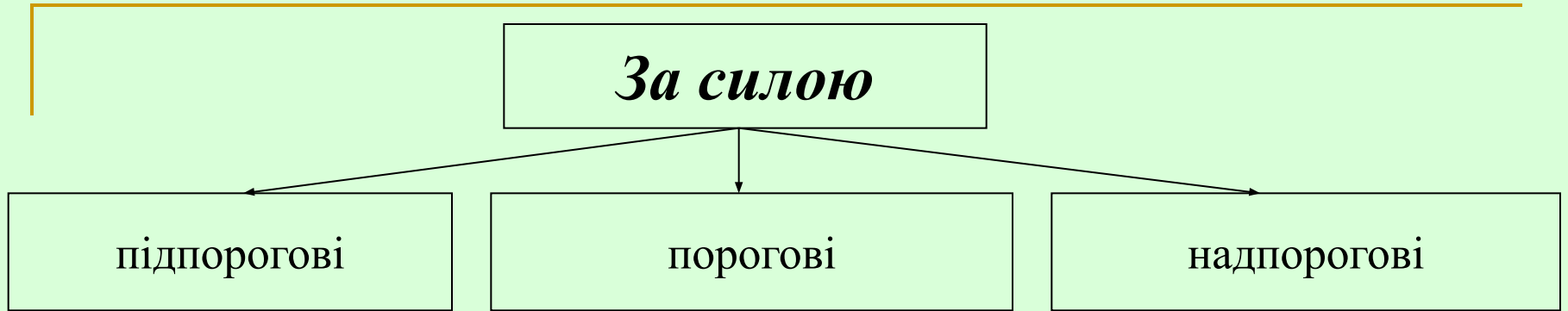

Порогова сила – мінімальна сила, яка здатна викликати реакцію тканин - збудження.

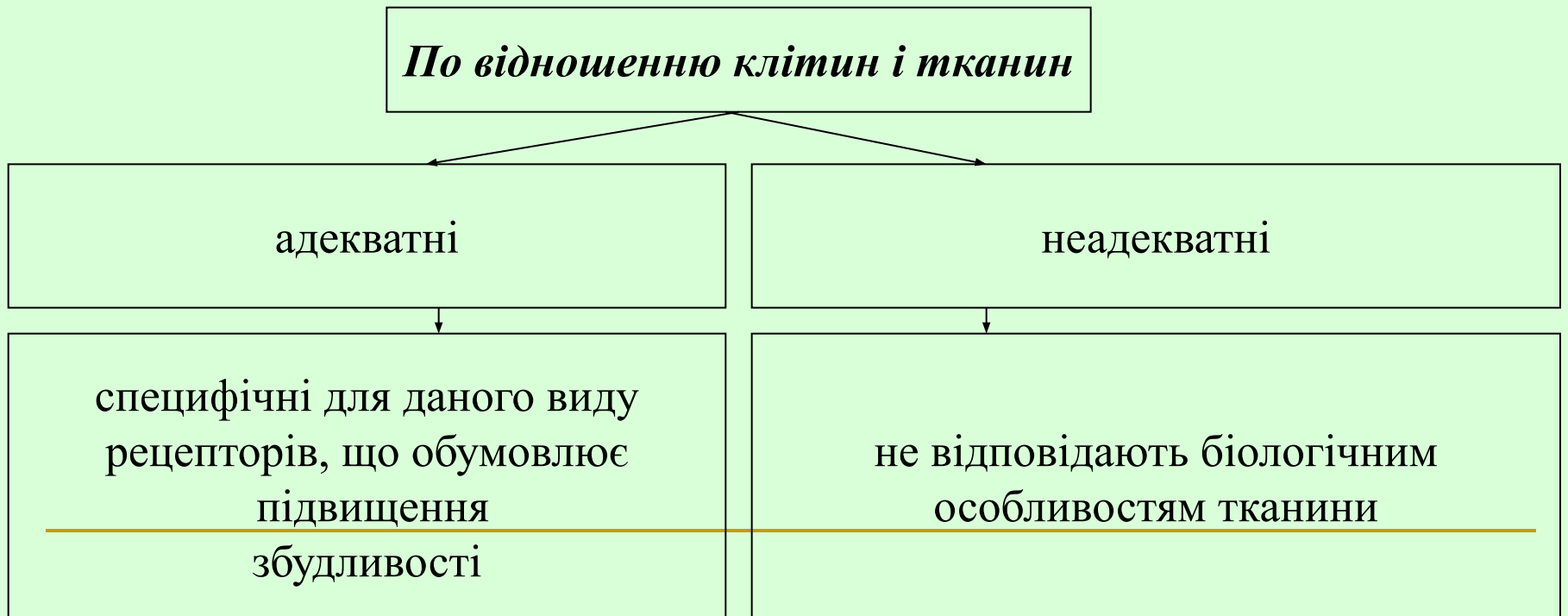

Властивості збудливих тканин:

збудливість	здатність до генерації імпульсу (ПД)
провідність	здатність проводити ПД - збудження
скоротливість	здатність розвивати силу чи напругу при збудженні
лабільність або функціональна рухливість	здатність до ритмічної активності
секреторна активність	здатність виділяти секрет, медіатор

Воротні системи натрієвих каналів:

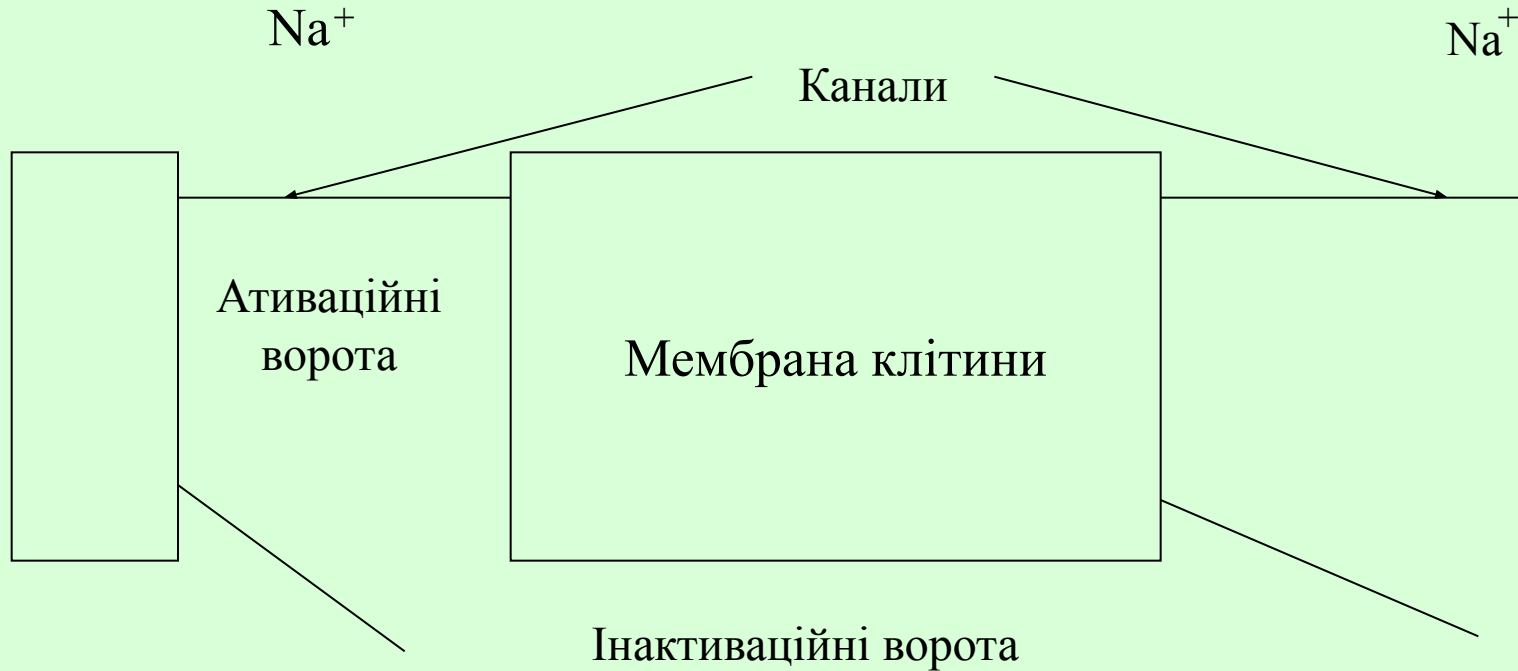

Ворота – білкові молекули, які можуть змінювати конфігурацію.
Індикатор – реагує на зміну напруження і посилає імпульси на ворота каналу.

$\text{Na}^+ - \text{K}^+$ – насос мембрани:

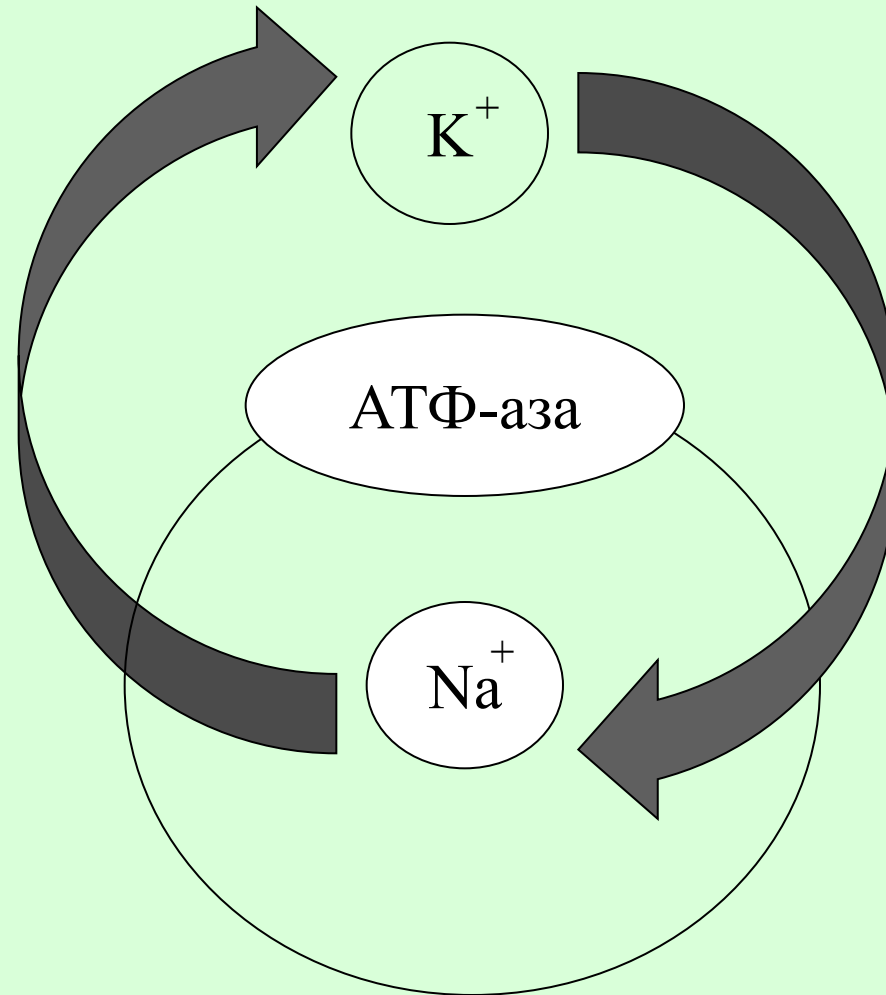

Розміщення іонів по обидві боки мембрани клітини у спокої:

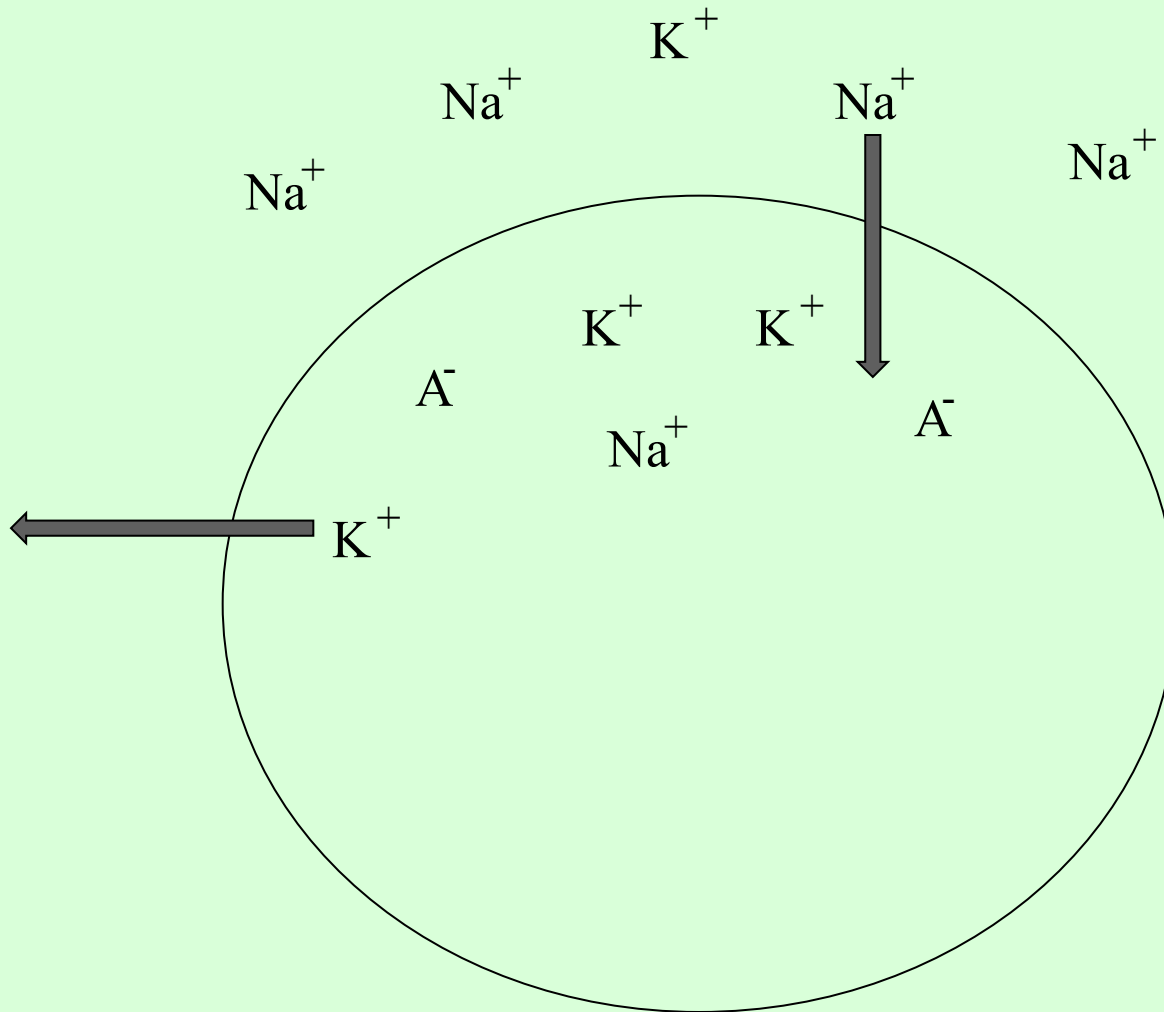

Поляризація мембрани клітини у стані покою:

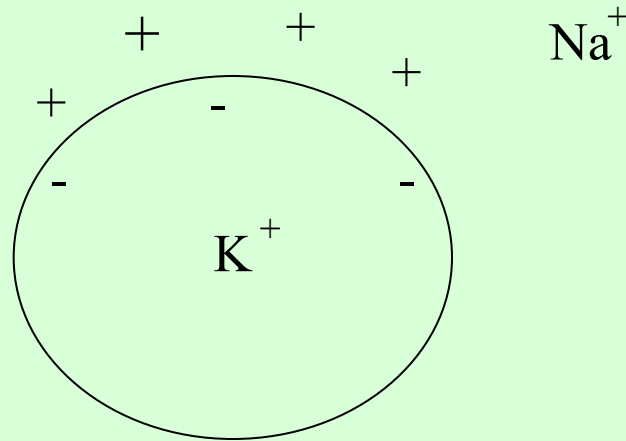

Зовнішня поверхня заряджена позитивно за рахунок катіонів (здебільше Na). Внутрішня поверхня заряджена негативно за рахунок аніонів (органічні кислоти)

ПЕРЕСУВАННЯ ІОНІВ ЧЕРЕЗ МЕМБРАНУ

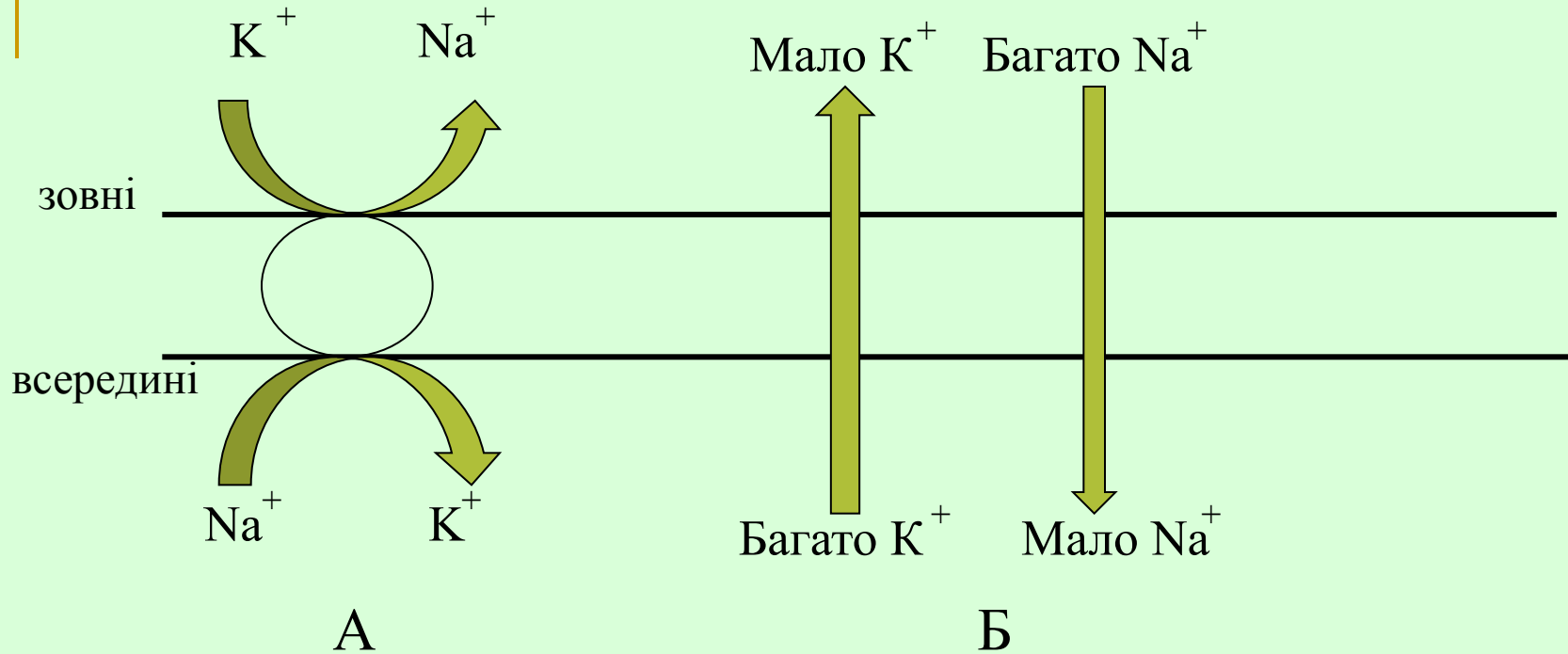

Активне (А) та пасивне (Б) переміщення іонів, пов'язане з утворенням негативного потенціалу усередині клітини. Na^+ K^+ -насос здійснює активний перенос іонів (А), які в той же час проходять через мембрану шляхом пасивної дифузії за електрохімічними градієнтами. Значення ПД – забезпечує збудливість, тобто готовність до збудження

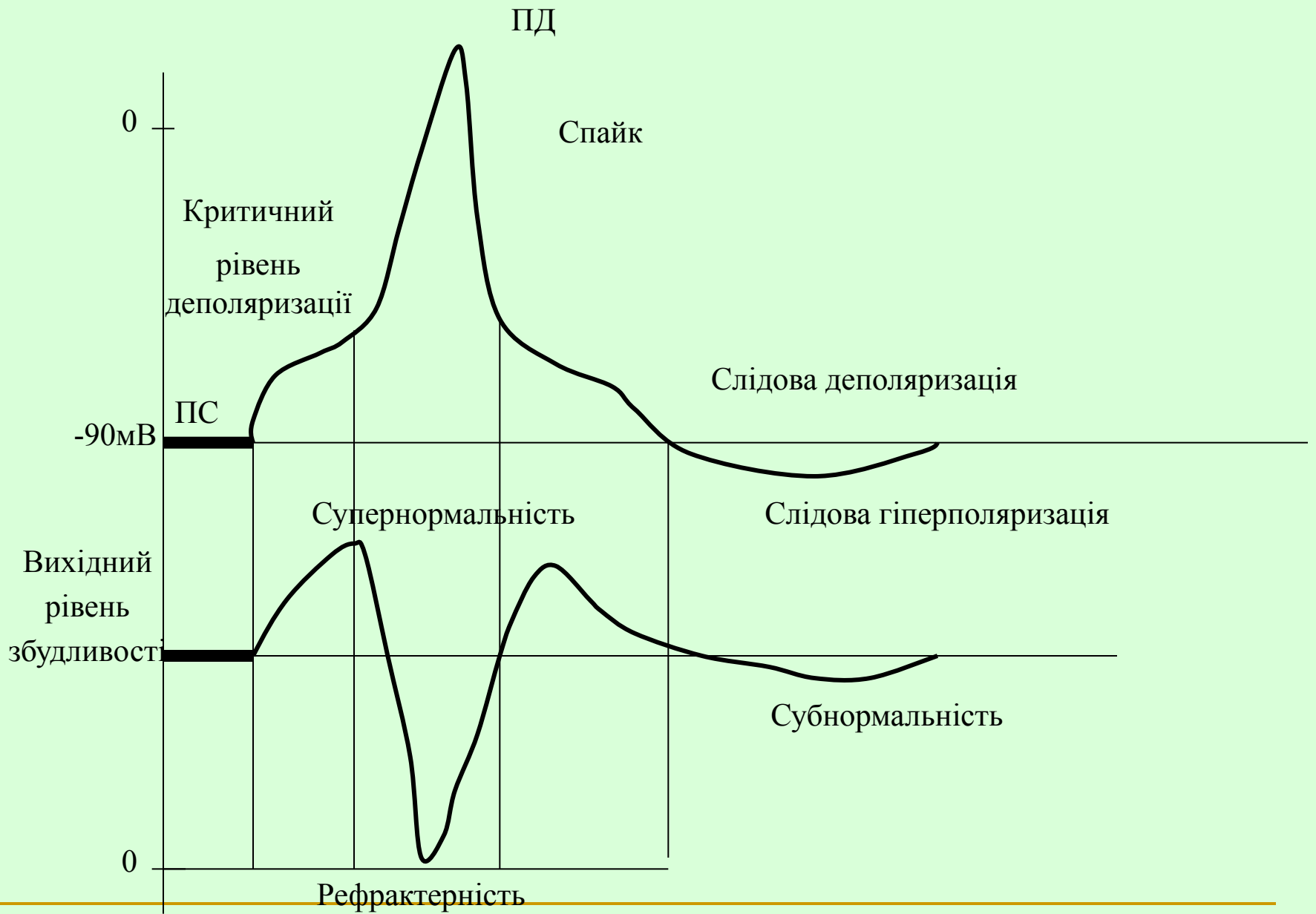

ЗАКОН “СИЛА-ЧАС”:

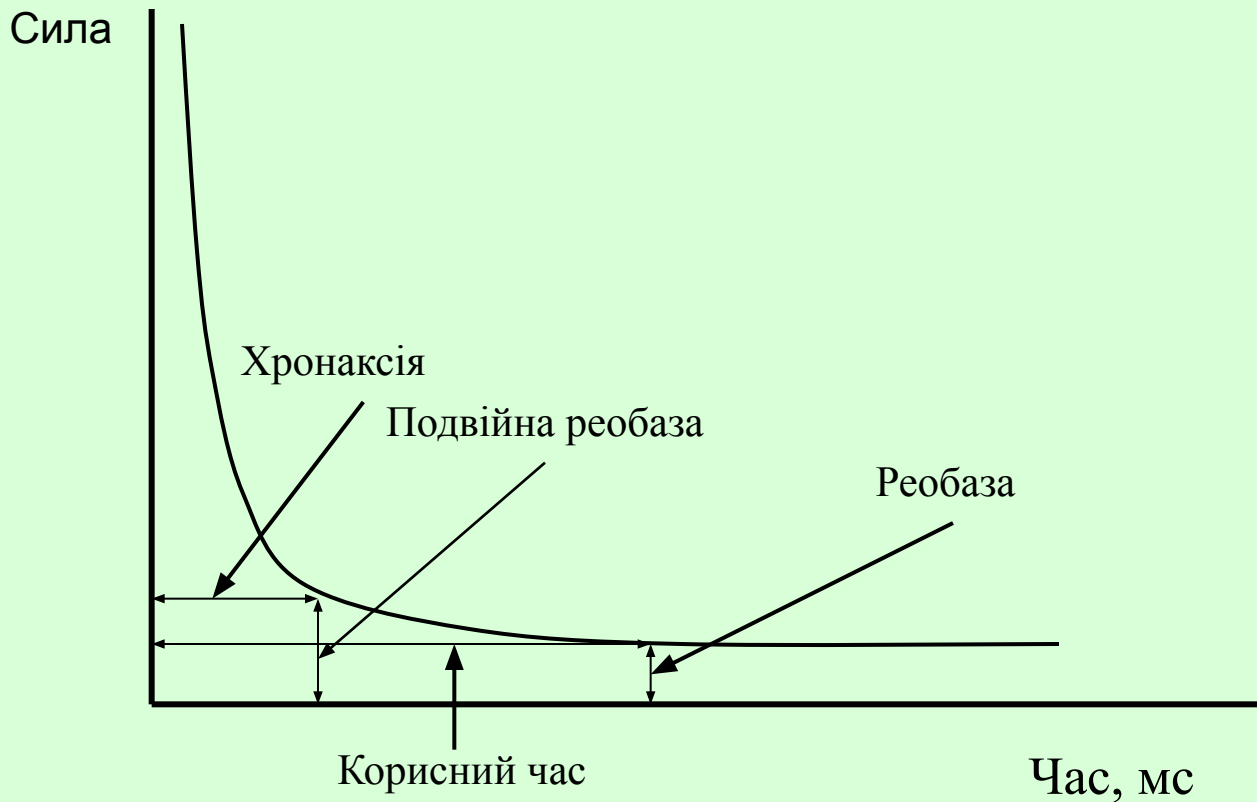

Реобаза – найменша сила струму, що здатна викликати збудження (поріг).

Хронаксія – час, протягом якого струм у 2 реобазі викликає збудження.

Корисний час – час виникнення збудження при силі 1 реобаза.

Передача інформації – серія нервових імпульсів (ПД), що поширюються по нервовим волокнам.

Нервові волокна – відростки нервових клітин, що утворюють ланцюги

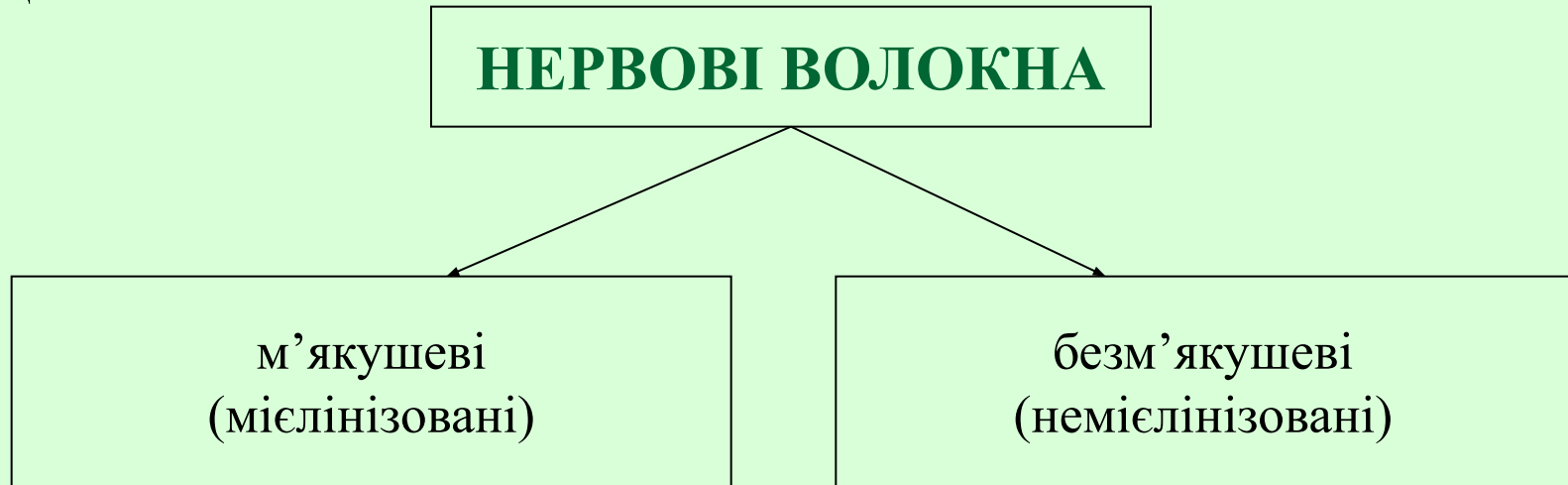

Рухові та чутливі входять до складу нервів, що забезпечують органи чуття, скелетні м'язи.
Вегетативні нерви

Деякі симпатичні нерви

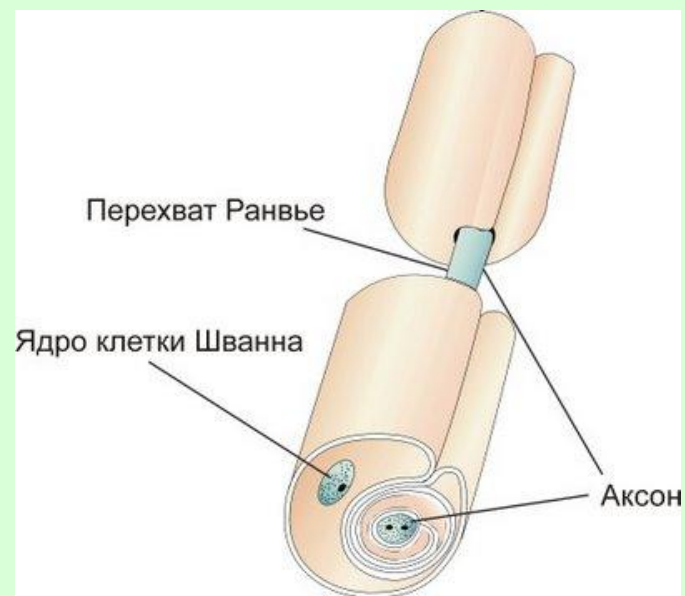
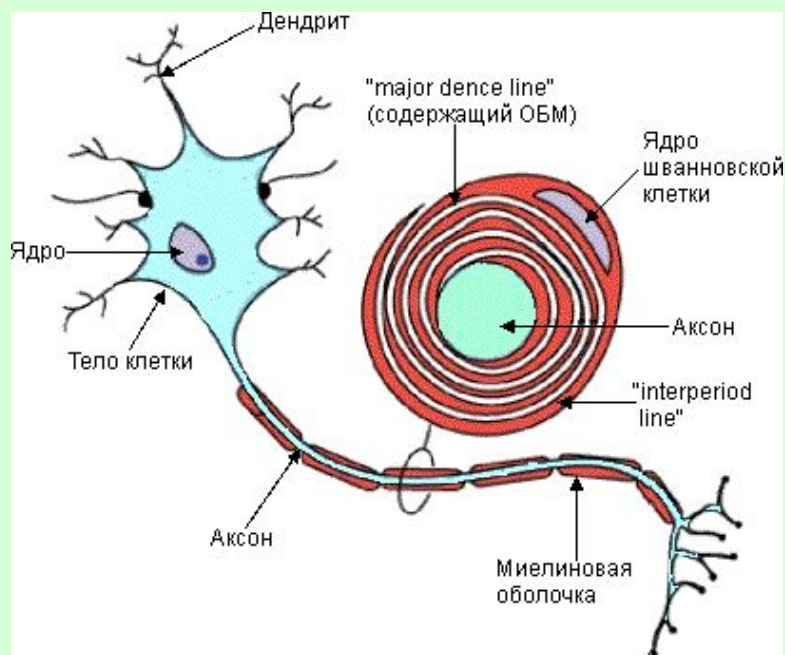
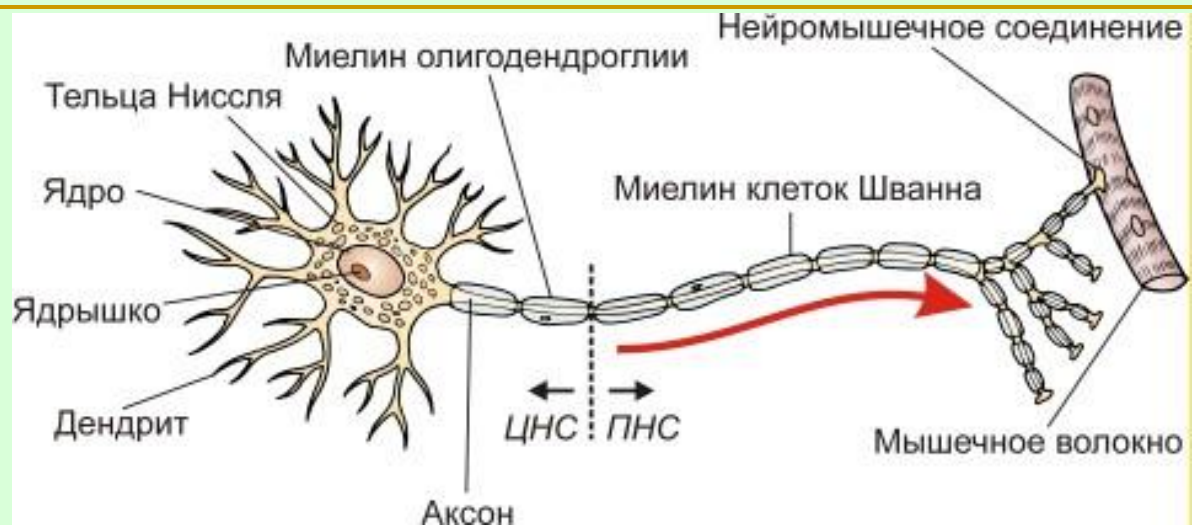

ПОШИРЕННЯ ПОТЕНЦІАЛУ ДІЇ (ЗБУДЖЕННЯ):

Механізм поширення збудження вздовж нервового або м'язового волокна пов'язаний з утворенням місцевих струмів, що виникають між збудженими та незбудженими ділянками мембрани.

МЕХАНІЗМ ПОШИРЕННЯ ЗБУДЖЕННЯ У БЕЗМІЄЛІНОВОМУ ВОЛОКНІ – ПОСЛІДОВНА ДЕПОЛЯРИЗАЦІЯ ДІЛЯНОК МЕМБРАНИ:

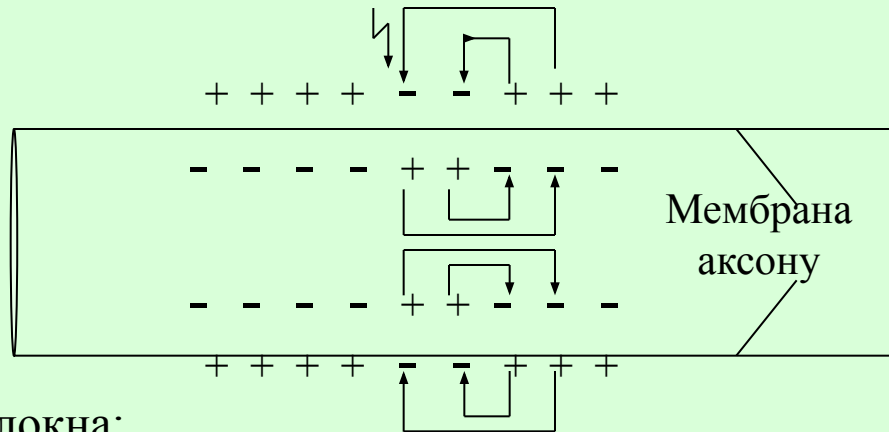

В кожній ділянці волокна:

- виникає критична деполяризація – надходження іонів Na в аксон, що є причиною утворення ділянки позитивного заряду;
- виникає місцевий струм між активною та негативно зарядженою ділянками;
- місцевий струм знижує мембранний потенціал незбудженої ділянки;
- внаслідок деполяризації зростає проникливість для Na
- виникає ПД.

Послідовна деполяризація нових і нових ділянок мембран веде до того, що ПД поширюється вздовж волокна без зміни амплітуди.

МЕХАНІЗМ ПРОВЕДЕННЯ ЗБУДЖЕННЯ В МІЄЛІЗОВАНОМУ ВОЛОКНІ

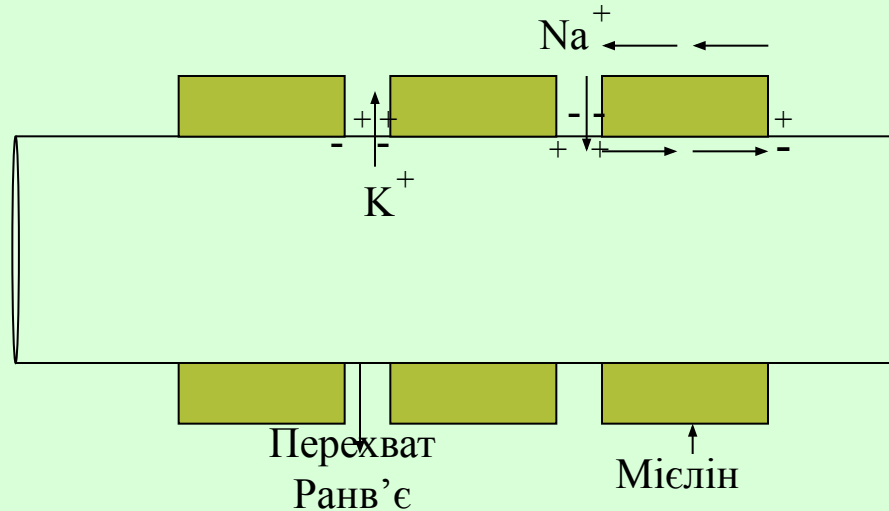

В кожному перехваті послідовно виникають:

- порігова деполяризація;
- вхід Na у аксон;
- виникнення зони “+” заряду;
- виникнення місцевих деполяризуючих струмів, що надходять до наступного перехвату через ділянку між перехватами;
- деполяризація перехвата до критичного рівня викликає зростання проникливості його мембрани для Na та призводить до входу Na й виникнення ПД

Такий спосіб проведення називається сальтаторним, так як імпульс переміщується стрибкоподібно від одного перехвата до іншого.

Розповсюдження збудження по нервових волокнах:

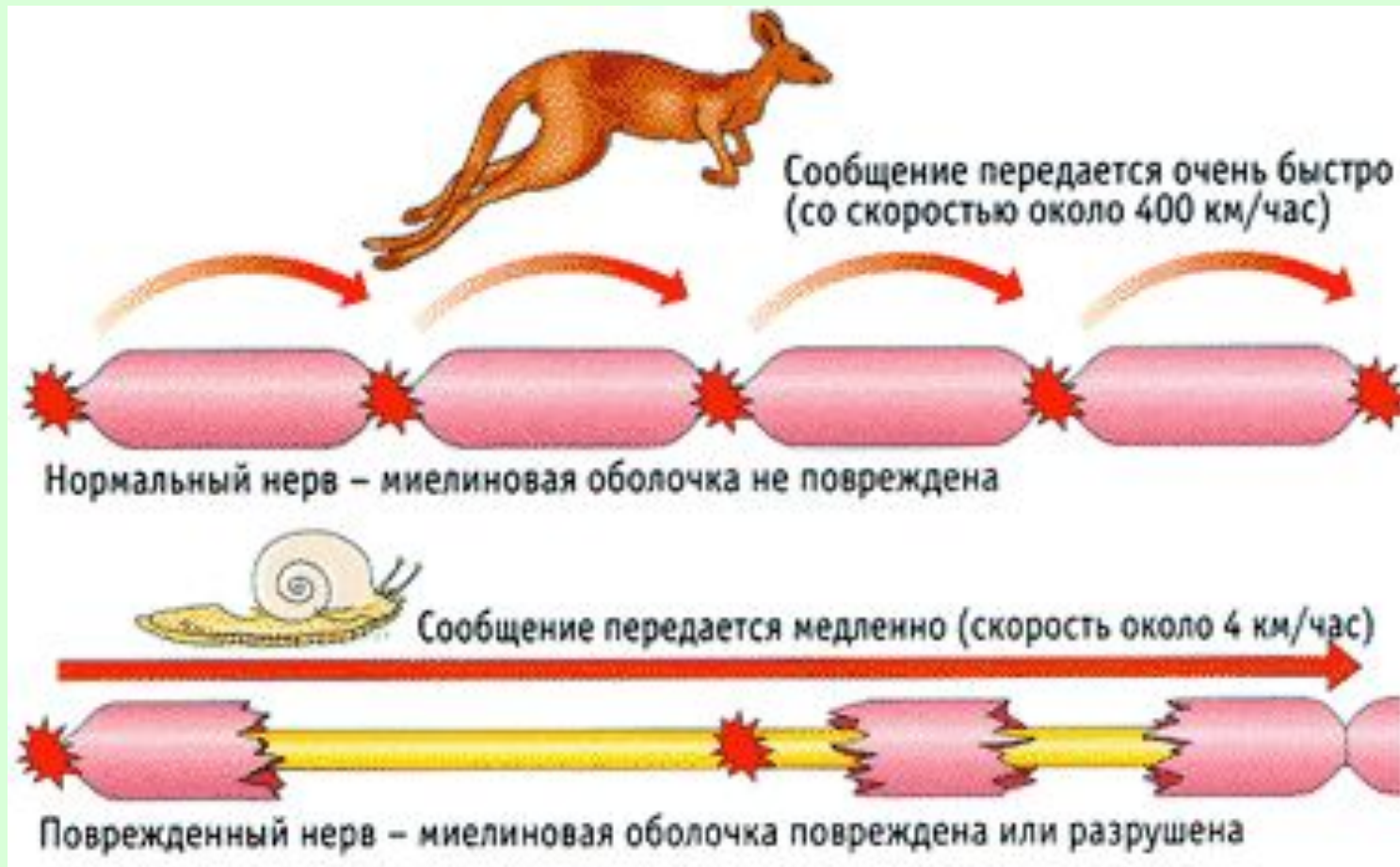

Закони розповсюдження збудження по нервових волокнах

1. *Анатомічної та фізіологічної
безперервності волокна*
 2. *Двохстороннього проведення
збудження*
 3. *Ізольованого проведення
збудження*
-

Синапс:

*місце функціонального контакту двох збудливих тканин,
одна з яких нервова*

КЛАСИФІКАЦІЯ СИНАПСІВ

За місцезнаходженням

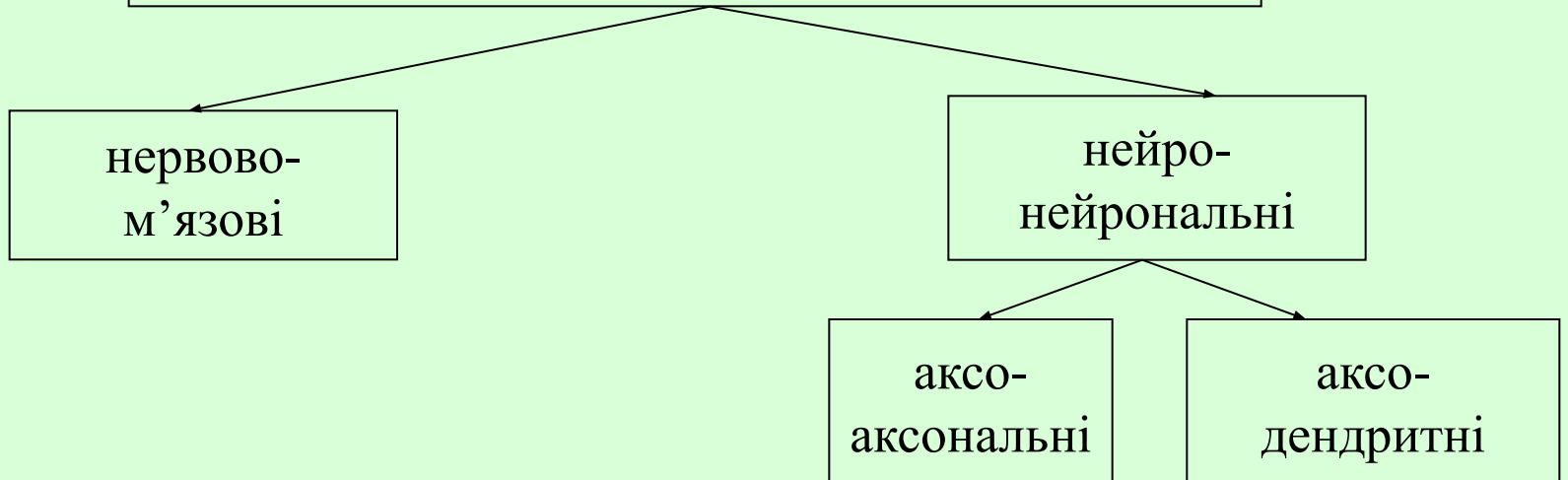

ЗА МЕХАНІЗМОМ ПЕРЕДАЧІ СИГНАЛА

хімічні

медіатор

електричні

***електричний
струм***

***змішані
(електрохімічні)***

Етапи синаптичної передачі

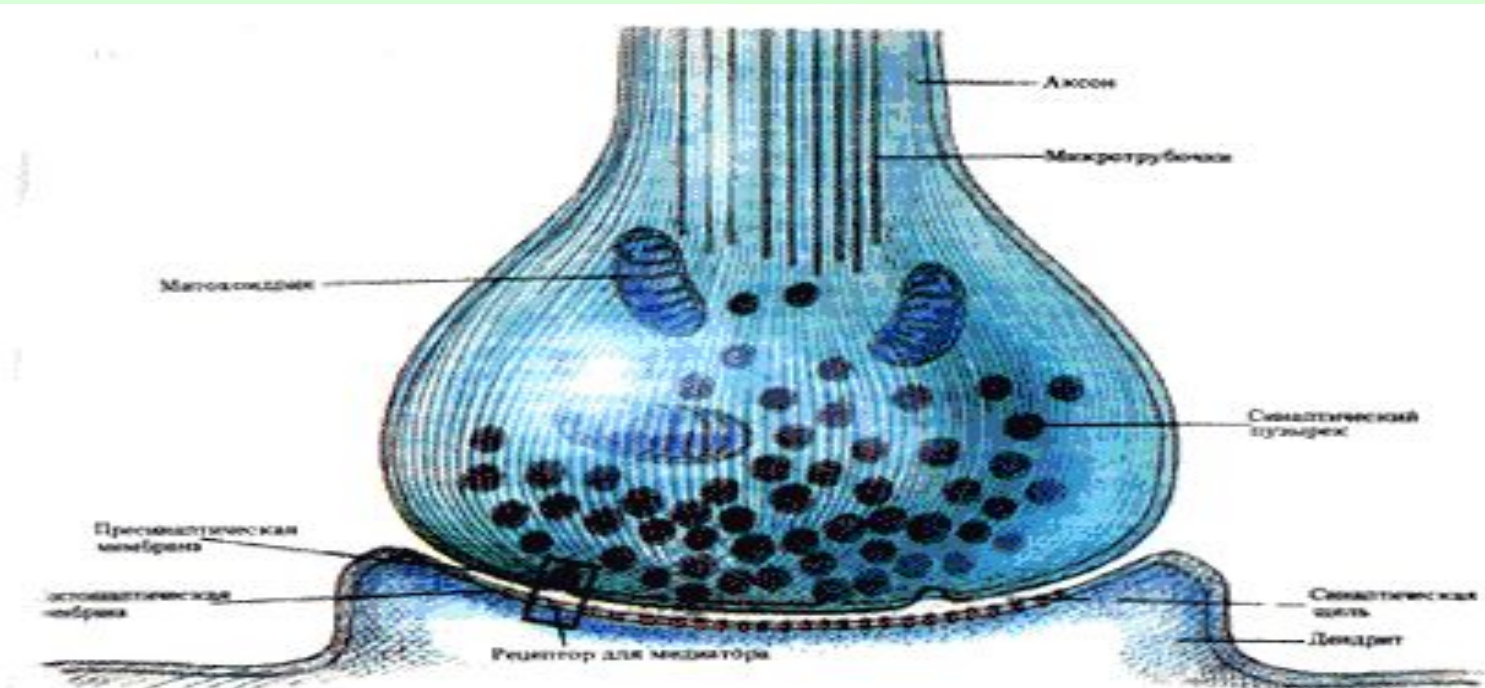

Синаптический пузырьрек высвобождает медиатор



Медиатор взаимодействует с рецепторами, канал открывается



Преходяющее токи Na^+ и K^+



Пресинаптическое окончание поглощает медиатор обратно



Антагонист блокирует рецептор

ФІЗІОЛОГІЯ М'ЯЗІВ

Види м'язів:

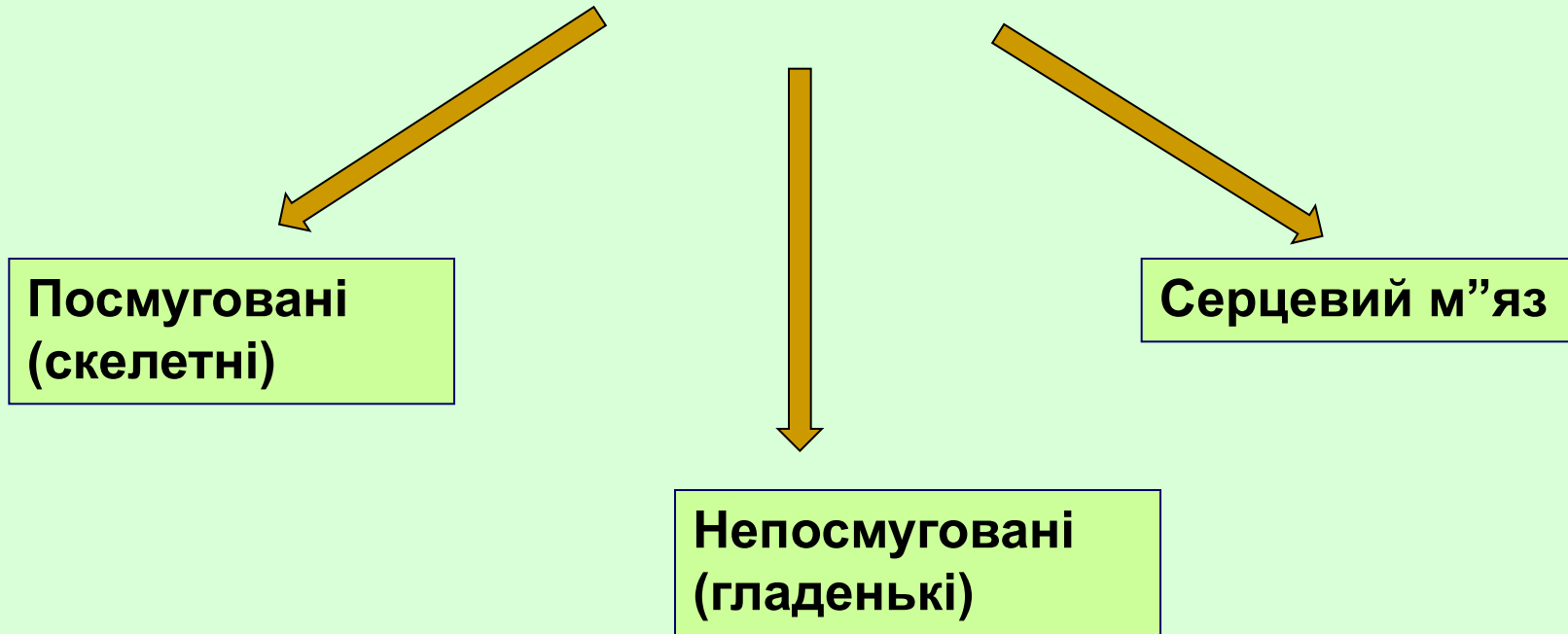

Рівні організації скелетних м'язів:

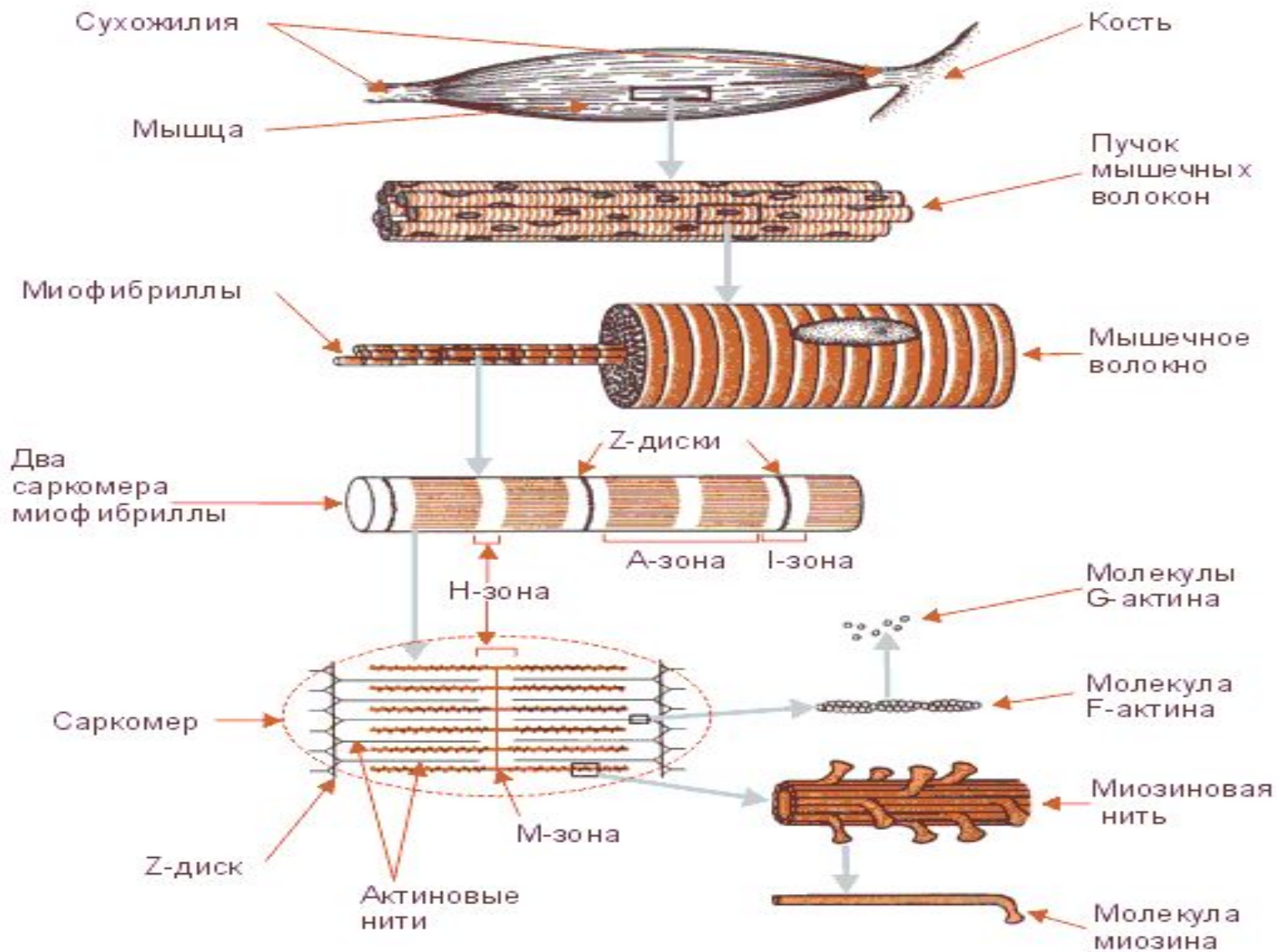

Механізм м'язового скорочення

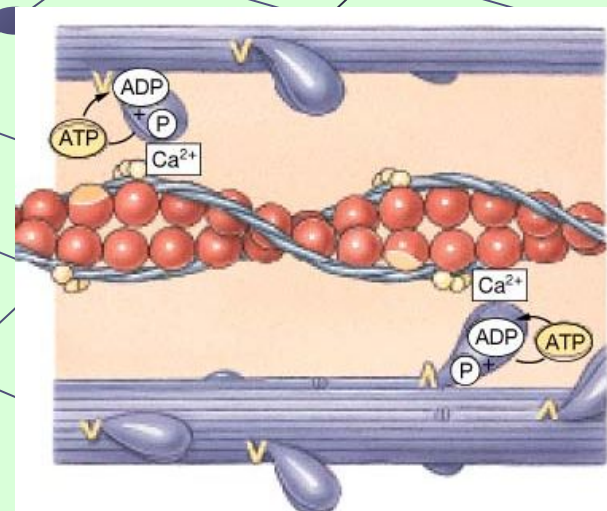
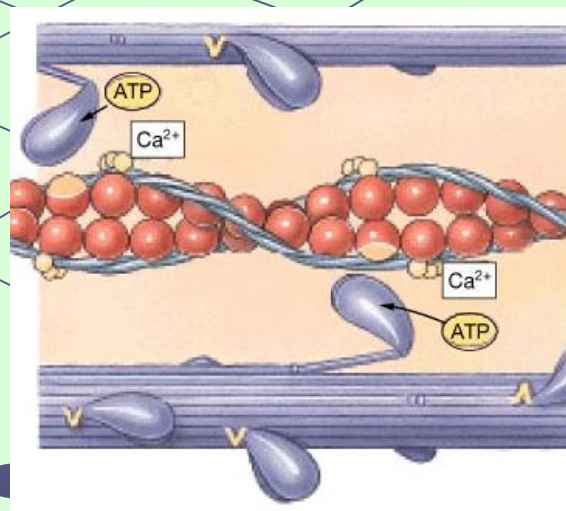
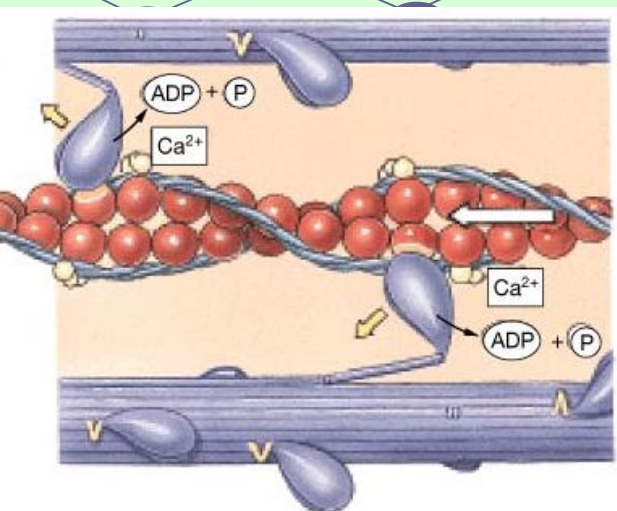
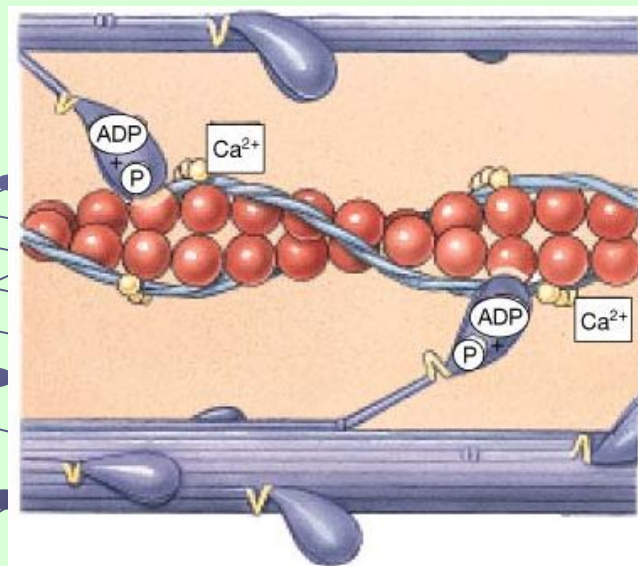
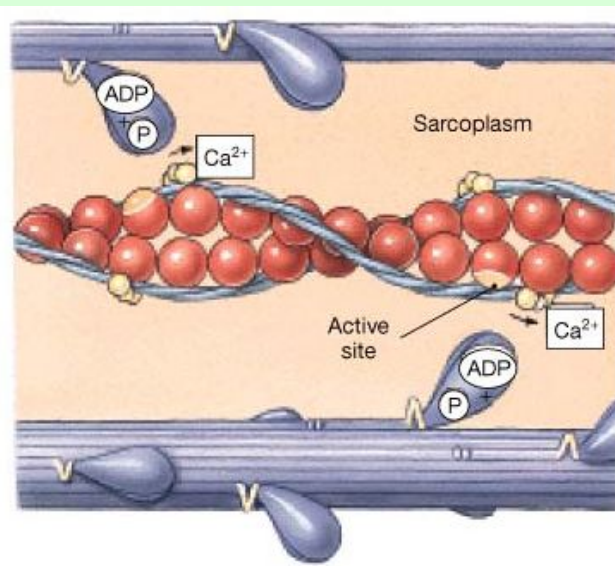
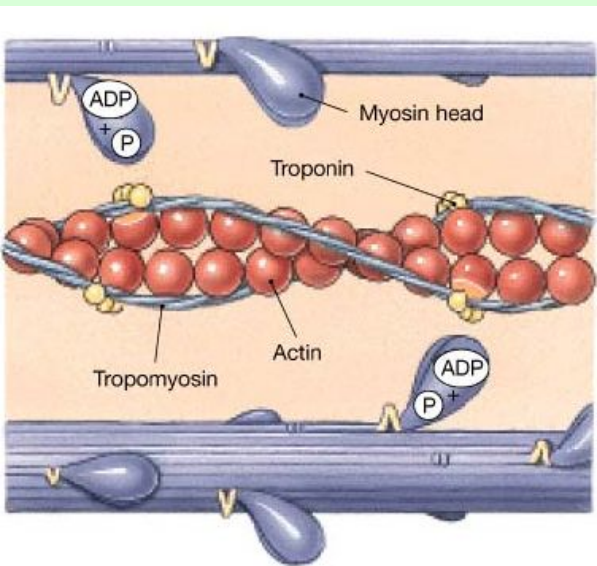

ТИПИ М'ЯЗОВИХ СКОРОЧЕНЬ:

Тип скорочення	Характеристика
Ізотонічне	Довжина м'язу змінюється , а напруга не змінюється (незначна вага вантажу)
Ізометричне	Довжина м'язу не змінюється , а напруга зростає, що буває при закріпленні з обох сторін (велика вага вантажу)

ТИПИ М'ЯЗОВИХ СКОРОЧЕНЬ

Поодинокі	Виникає при дії на м'яз одного нервового імпульсу
Тетанічне: - зубчатий - гладкий	Виникає при ритмічних імпульсах з частотою більш 10 імпульсів/сек. При цьому відбувається злиття й накладання поодиноких скорочень. При відносно малій частоті подразнення (в фазу розслаблення) При великій частоті подразнення.(в фазу скорочення)