



ТЕМА:

Криминалистическая
трасология

ПЛАН ЛЕКЦИИ

- 1 Общие положения трасологии, ее практическое значение для раскрытия и расследования преступлений.
- 2 Классификация трасологических следов.
- 3 Криминалистические правила и процессуальный порядок обнаружения, фиксации и изъятия следов.

ЛИТЕРАТУРА

(основная)

- Криминалистика. Т.1. Теоретические и методологические основы криминалистики. Криминалистическая техника: Учебник для вузов в 3-х томах / под ред. И.А. Возгрин. СПб.: Изд-во СПб ун-та МВД России, 2008.
- Криминалистика: курс лекций. В 2х частях. Ч.1 / Под ред. О. В. Чельшевой, Е.В. Кузбагаровой. СПб., 2015.
- Криминалистика: Учебник для вузов // Аверьянова Т.В., Белкин Р.С., Корухов Ю.Г., Россинская Е.Р., М. Норма-Инфра, М, 2012.

ЛИТЕРАТУРА

(дополнительная)

1. Следы преступления и их криминалистическое исследование. Учебно-методическое пособие. Санкт-Петербургская академия МВД РФ, Неробеев А.А., Петухов В.Г., Шайтанов А.В. СПб., 1989.
2. Лавров В.П. Предмет, история и методология криминалистики. Курс лекций по криминалистике для слушателей следственного факультета. Вып. 1, М., Юридический институт МВД РФ, 1994.
3. Владимиров В.Ю. Ситуалогическая экспертиза места происшествия. СПб, 1995.
4. Андрианова В.А., Капитонов В.Е. Средства и методы выявления, фиксации и изъятия следов рук. Учебное пособие. М., 1985.
5. Бибиков В.В. Микрообъекты в раскрытии и расследовании преступлений. Учебное пособие. М., 1985.
6. Старовойтов В.И. и др. Запаховые следы участников происшествия: об обнаружение, сбор, организация исследования. М., 1993.

Система ТРАСОЛОГИИ



СЛЕДЫ ПРЕСТУПЛЕНИЯ

```
graph TD; A[СЛЕДЫ ПРЕСТУПЛЕНИЯ] --> B[МАТЕРИАЛЬНЫЕ СЛЕДЫ ПРЕСТУПЛЕНИЯ]; A --> C[ИДЕАЛЬНЫЕ СЛЕДЫ ПРЕСТУПЛЕНИЯ];
```

МАТЕРИАЛЬНЫЕ
СЛЕДЫ
ПРЕСТУПЛЕНИЯ

ИДЕАЛЬНЫЕ
СЛЕДЫ
ПРЕСТУПЛЕНИЯ

МАТЕРИАЛЬНЫЕ СЛЕДЫ ПРЕСТУПЛЕНИЯ



ПОНЯТИЯ СЛЕДОВОГО КОНТАКТА

- **следообразующий объект** - объект, который оставляет, наносит след
- **следовоспринимающий объект** - предмет, на котором остается след
- **вещество следа** - вещество, часть которого будет унесена следообразующим объектом, а часть - сохранится, что обеспечит образование следа
- **механизмом следообразования** - процесс образования следа

В зависимости от слеодообразующего объекта

следы человека

следы орудий

следы обуви,
одежды

следы
транспортных
средств

следы
животных

По связи механического состояния объектов с возникающими следами

Статические
следы

Динамические
следы

По мерности отображения



Объемные

Поверхностные

Следы-наслоения

Следы термического
изменения

Следы-отслоения

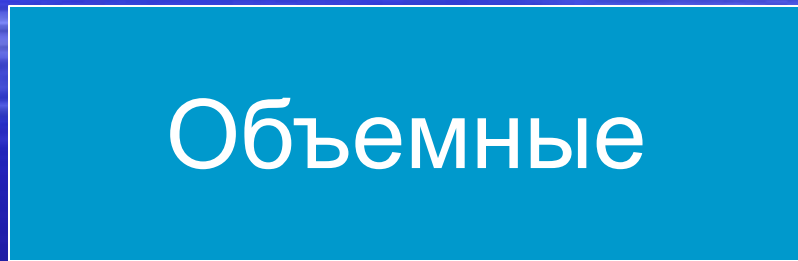

В зависимости от размещения на следовоспринимающем объекте

Локальные
следы

Периферические
следы

В зависимости от степени визуального восприятия

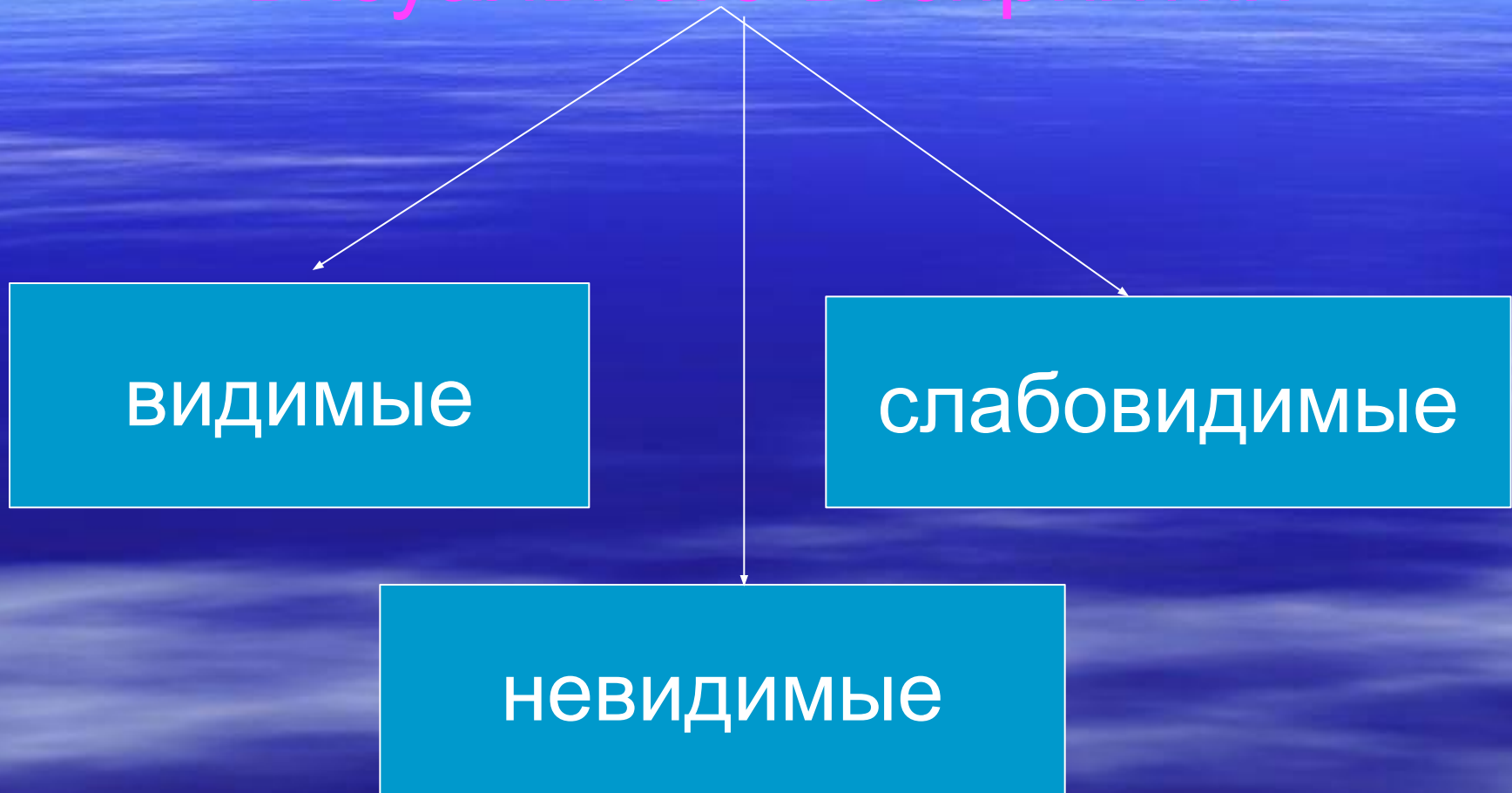

В зависимости от размера следа



Строение кожного покрова ладони человека

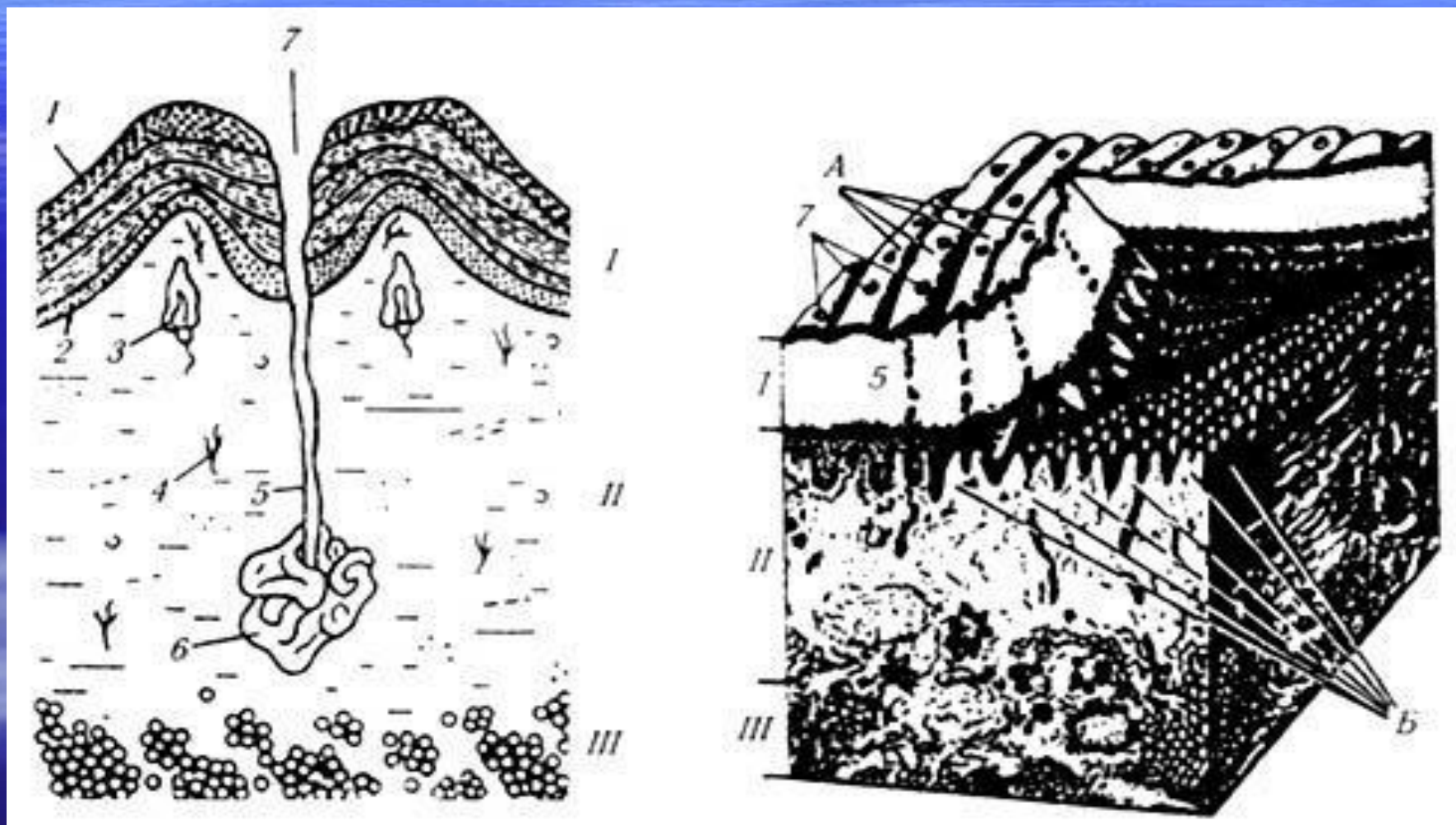

Типы папиллярных узоров пальцев

```
graph TD; A[Типы папиллярных узоров пальцев] --> B[дуговой]; A --> C[петлевой]; A --> D[завитковый];
```

дуговой

петлевой

завитковый

Дуговые узоры



Виды петлевых папиллярных узоров ногтевых фаланг пальцев рук



Виды завитковых папиллярных узоров ногтевых фаланг пальцев рук

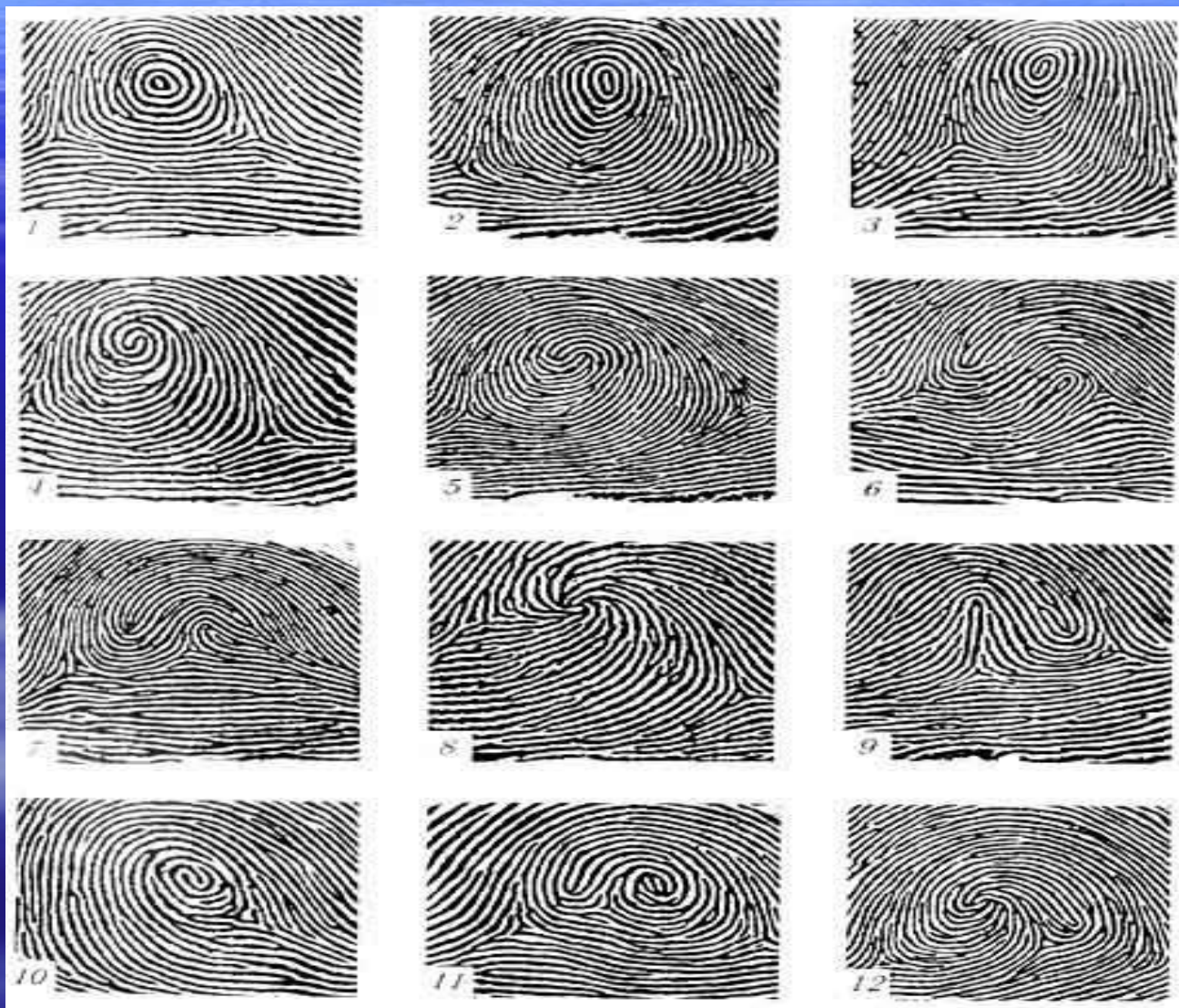

Детали строения папиллярного узора



Комплект для работы со следами пальцев рук



Виды экспертиз

```
graph TD; A[Виды экспертиз] --> B[дактилоскопическая]; A --> C[пороскопическая]; A --> D[эджескопическая];
```

дактилоскопическая

пороскопическая

эджескопическая

Следы ног человека подразделяются на:

- следы босых ног;
- следы ног, одетых в носки (чулки);
- следы обуви.

Части подошвы обуви (ее измерение)

- 1- длина подошвы;
- 2- длина каблука;
- 3, 4 - длина промежуточной части;
- 5, 6 - длина подметочной части;
- 7- ширина каблука;
- 8- ширина промежуточной части;
- 9 - ширина подметки;
- 10 - величина переднего среза каблука

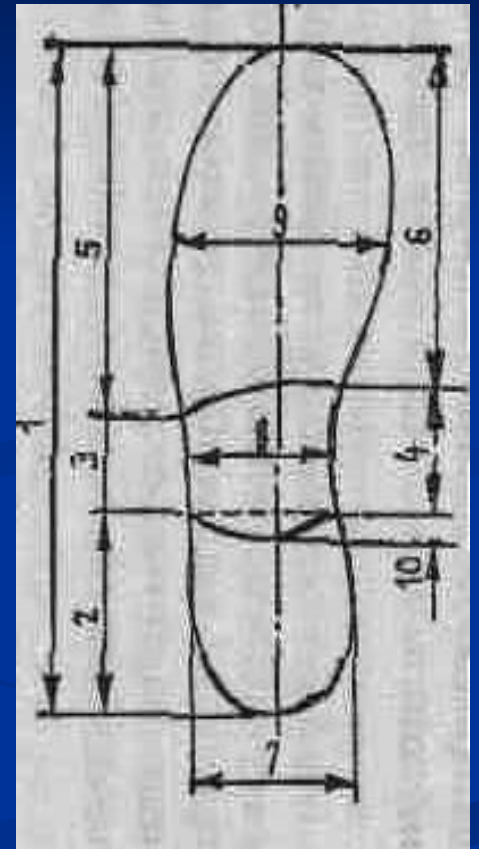

Предметы и инструменты, используемые при совершении преступления:



инструменты
производственного или
хозяйственно-бытового
назначения (дрель,
топор, стамеска, пила,
отвертка)



предметы, специально
изготовленные для
вскрытия и разрушения
преград (отмычки,
«гусиная лапа», фомка)



иные металлические «случайные» предметы
(камни, пруты, обрезки труб и др.)

Типичными следами-отображениями орудий
и инструментов являются:

Следы
давления

The diagram consists of three blue ovals arranged in a triangle. The top-left oval is labeled 'Следы давления' (Pressure marks). The top-right oval is labeled 'Следы скольжения (трения)' (Sliding marks (friction)). The bottom-center oval is labeled 'Следы резания' (Cutting marks). Three blue arrows point downwards from the top text towards each of the three ovals: one to the top-left, one to the top-right, and a longer one pointing to the bottom-center oval.

Следы
скольжения
(трения)

Следы резания

В зависимости от вида режущего
инструмента следы резания
подразделяют на следующие группы:

следы простого
разреза

следы
встречного
разреза

следы разреза с
отделением
щепы или
стружки

следы разреза с
отделением
частиц (опилок)

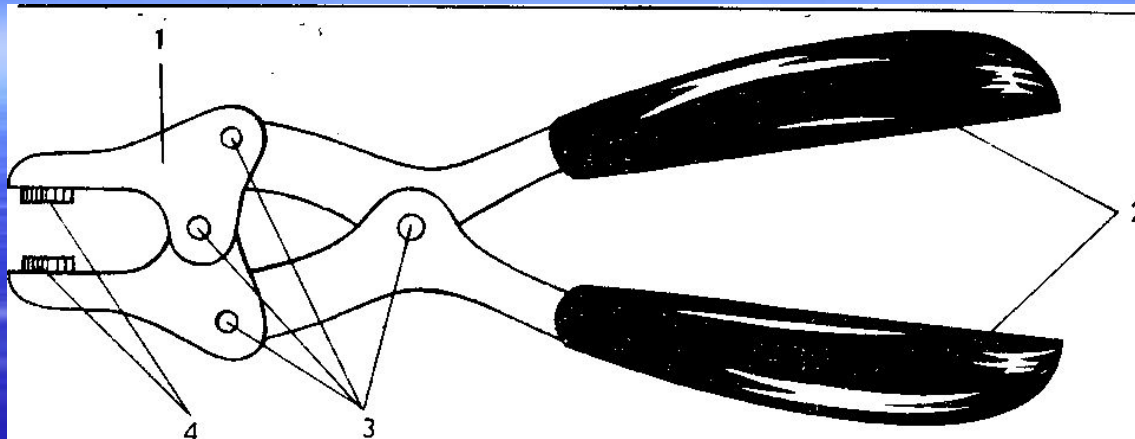

ПЛОМБИР

- 1. Щетки пломбира**
- 2. Ручки**
- 3. Осевые винты рычагов**
- 4. Щетки тиснения пломб**

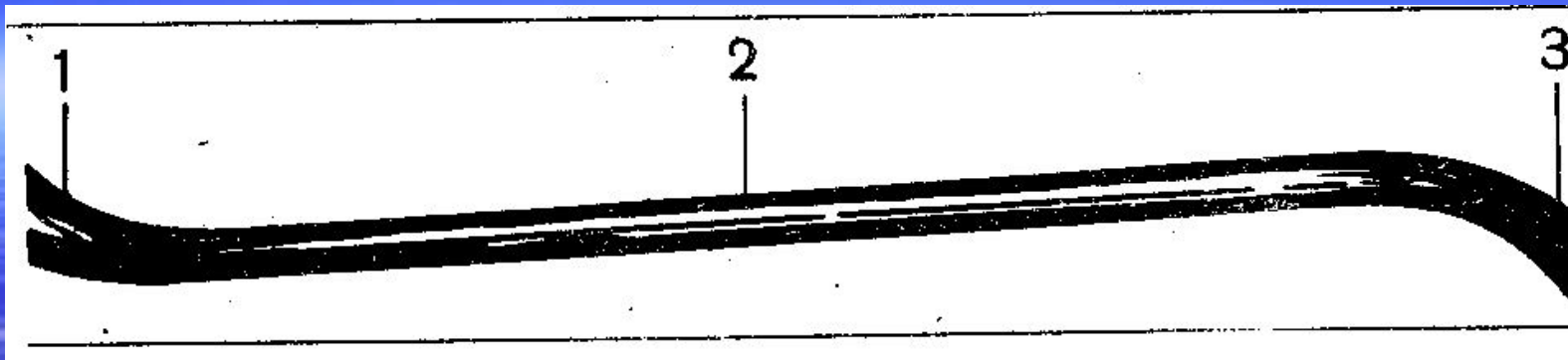

ЛОМИК

1. Лапа с рассеченным концом
2. Тело ломика
3. Конец ломика

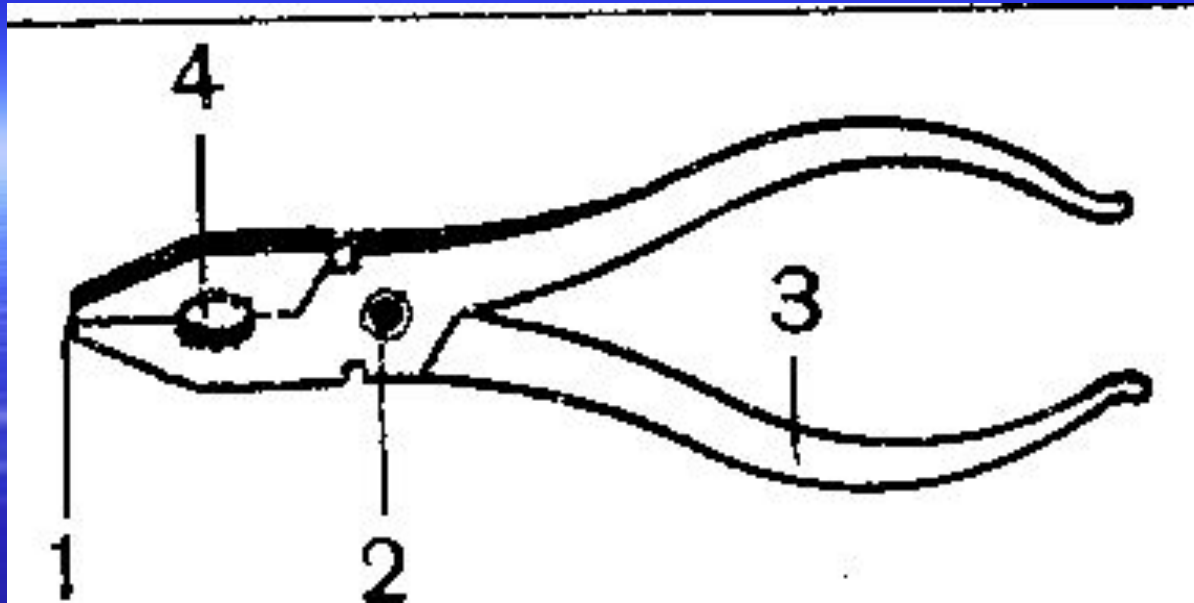

Плоскогубцы комбинированные

- 1. Губки
- 2. Осевая заклепка
- 3. Ручка
- 4. Выемка захвата

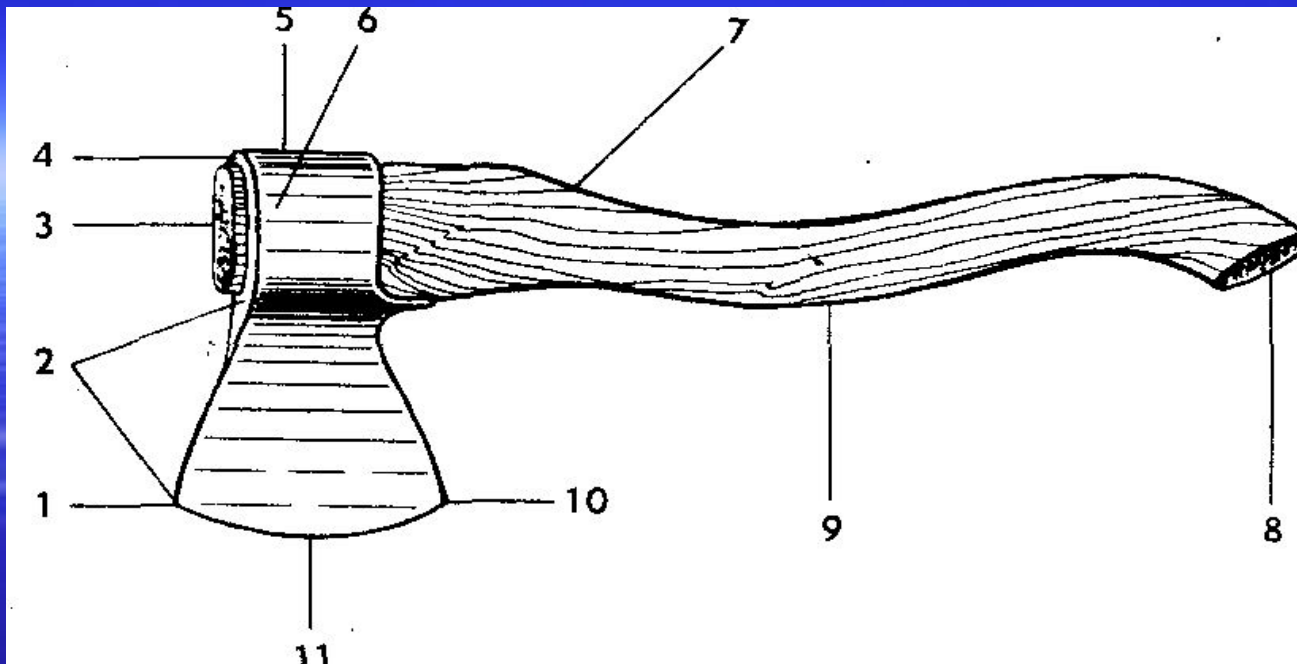

ТОПОР

1. Носок 2. Клин 3. Клин топорища
4. Головка 5. Обух топора 6. Боковая стенка ушка головки 7. Щека клина 8. Конец топорища 9. Топорище; 10. Пятка 11. Лезвие

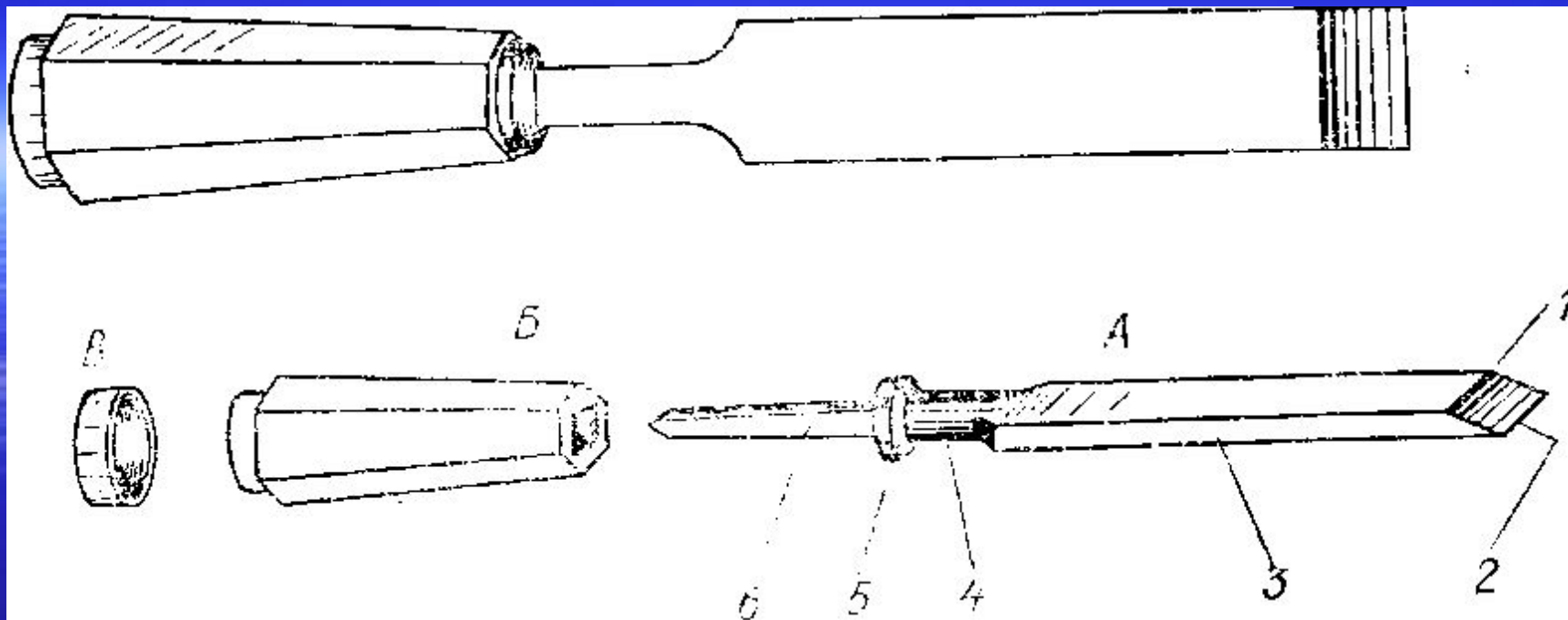

Стамеска:

Л—лопасть, 1—фаска, 2—лезвие (режущая кромка), 3—ребро, 4—шейка, 5—бурт, 6—хвостовик; Б — ручка, В — кольцо-наконечник

Схематическое изображение прирезного цилиндрического замка

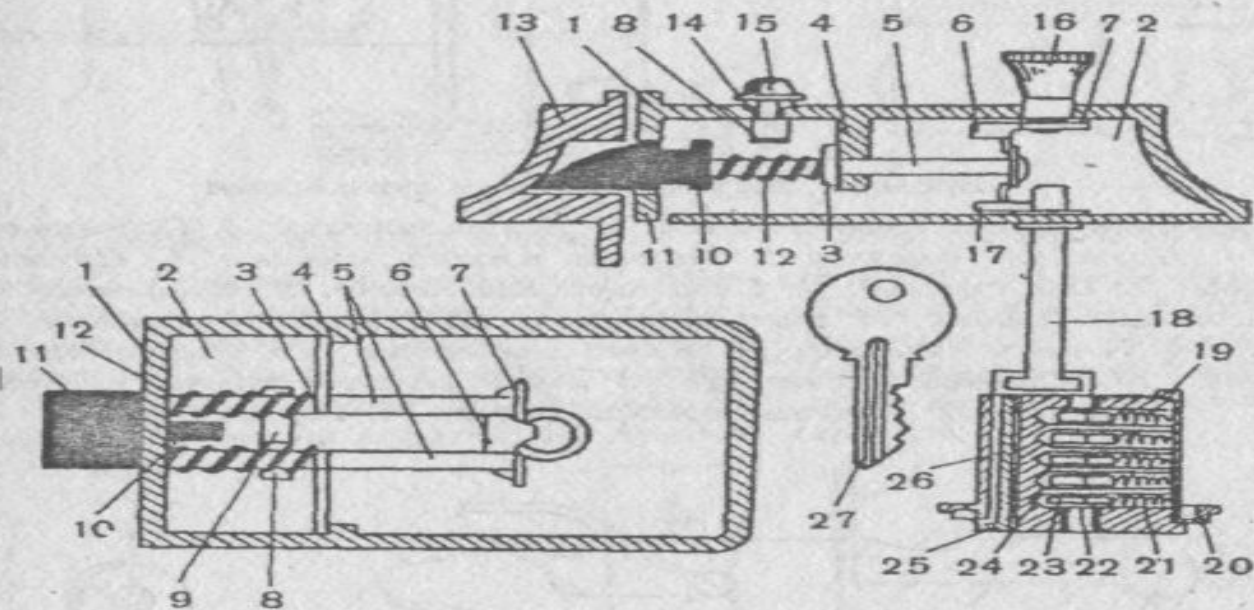

Прирезной цилиндрический замок со штифтами в цилиндре

1. Лицевая планка;
2. Короб замка;
3. Упорная планка;
4. Уступы короба;
5. Направляющие штифты ригеля;
6. Водитель ручки;
7. Упорные квадраты;
8. Выступ на пластинке предохранительной защелки;
9. Пластина предохранительной защелки;
10. Упорный штифт ригеля;
11. Ригель;
12. Пружины ригеля;
13. Запорная планка;
14. Кнопка предохранительной защелки;
15. Ось кнопки;
16. Ручка;
17. Водитель патрона;
18. Хвостовик;
19. Крышка гнезд патрона;
20. Наружное кольцо патрона;
21. Пружины штифтов;
22. Штифты патрона;
23. Штифты цилиндра;
24. Сквасина для ключа;
25. Цилиндр;
26. Патрон;
27. Ключ

НАИБОЛЕЕ ТИПИЧНЫМИ СПОСОБАМИ ВЗЛОМА ЗАМКОВ ЯВЛЯЮТСЯ:

- отпирание замка с помощью подобранных либо поддельных ключей или отмычек;
- вырывание дужки навесного замка;
- перепиливание, перекусывание, разруб дужки навесного замка;
- разрушение, повреждение короба, корпуса замка;
- рассверливание замочной скважины;

- рассверливание или стачивание заклепок на корпусе замка;
- отжим ригеля врезного (прирезного) замка;
- отделение, выпиливание врезного (прирезного) замка;
- взлом (аналогичными способами) приспособлений, предназначенных для навески замка — колец, петель, пробоев, накладок и т.д.

Классификация замков:

*по способу
запираания*

*по способу
крепления*

автоматические

постоянные

неавтоматические

навесные
(съёмные)

По конструкции запирающего механизма:



Замок состоит из следующих составных частей:



СЛЕДЫ ТРАНСПОРТНЫХ СРЕДСТВ ПОДРАЗДЕЛЯЮТСЯ НА:



следы частей и
деталей
транспортного
средства



следы-вещества,
например,
частицы
лакокрасочного
покрытия



предметы,
отделившиеся от
транспортного
средства

*Следы транспортных средств
подразделяются на:*

Следы
столкновения

Следы
переезда

Следы наезда

Следы качения

Следы столкновения образуются от встречного, бокового (углового) или попутного движения сталкивающихся средств транспорта и при ударе движущегося транспорта с неподвижным транспортом или предметом.

Следы переезда

**образуются в результате
качения колес по
лежащему предмету**

Следы качения образуются при
поступательно-вращательном
движении колеса и представляют
собой развертку круга на
плоскости

Лп - линия
передней оси
(колея передних
колес);

Лз - линия задней
оси (колея задних
колес);

Б - база
автомобиля.

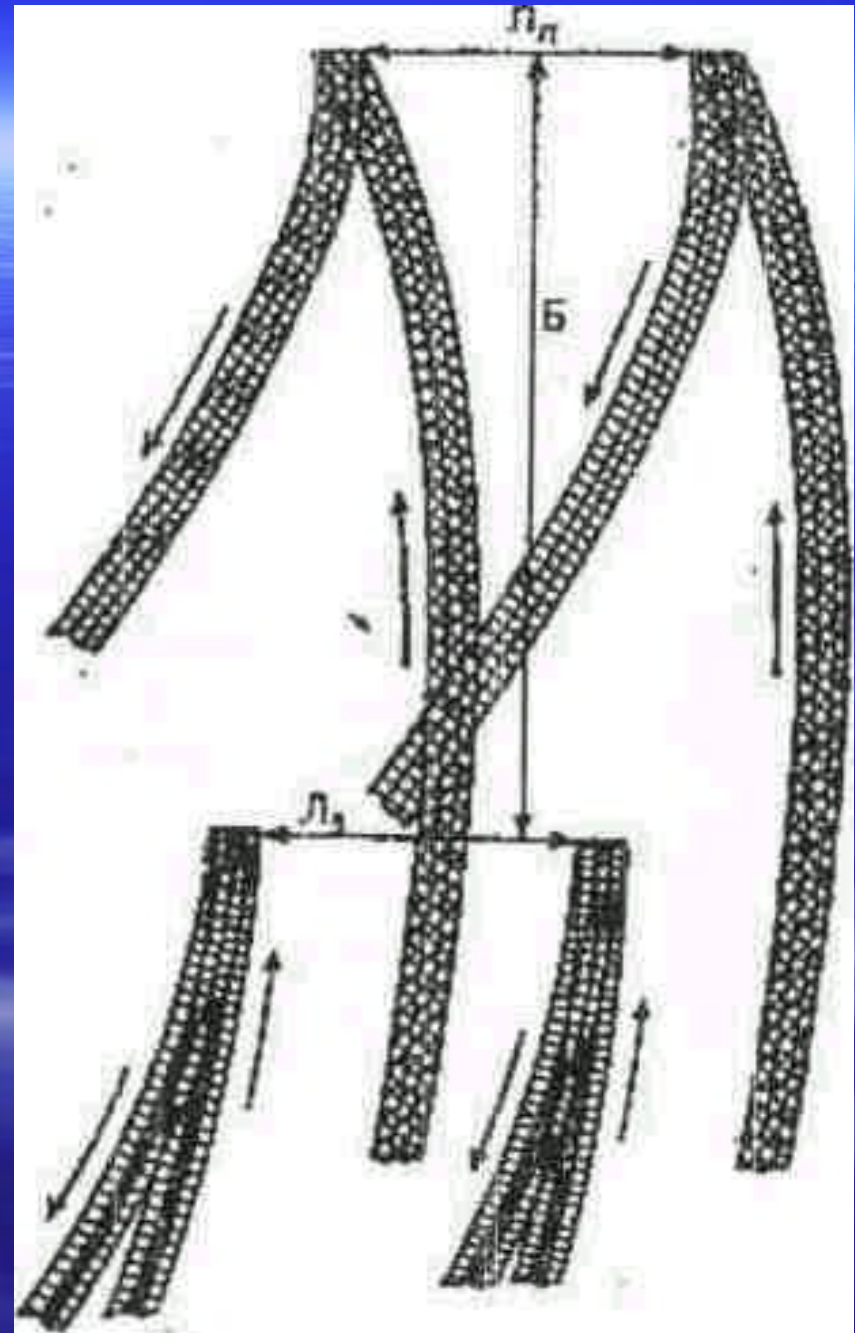

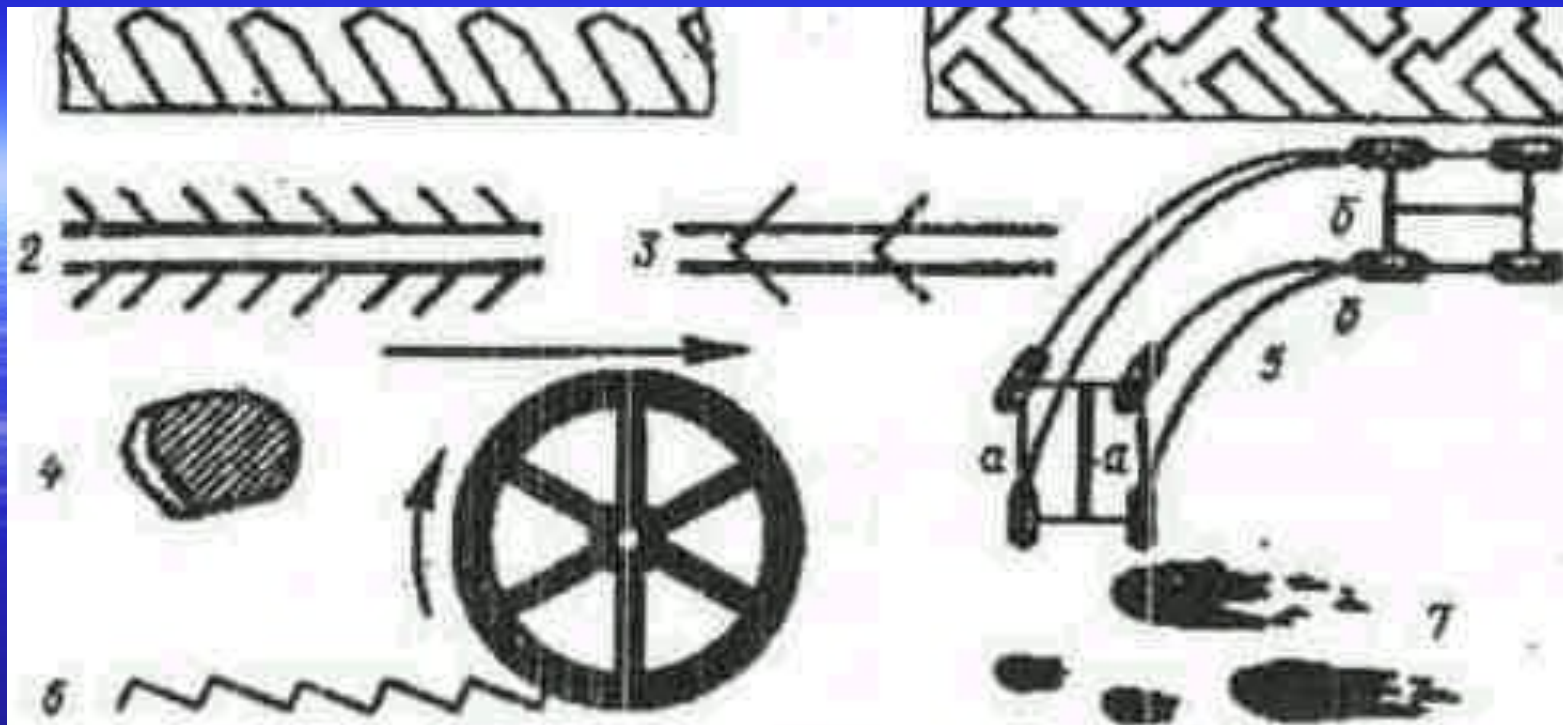

Признаки направления движения: 1 - направление углов рисунка протектора в следах шин повышенной проходимости; 2 - расположение пыли возле следа; 3 - расположение концов посошков, сломанных при переезде; 4 - расположение зазора возле камня, вдавленного в грунт при переезде; 5 - соотношение углов расхождения (а) и углов расхождения (б) на повороте (а, б); 6 - рельеф дна следа; 7 - капли жидкости, которые упали из транспортного средства. Стрелкой показано направление движения (для всех случаев).

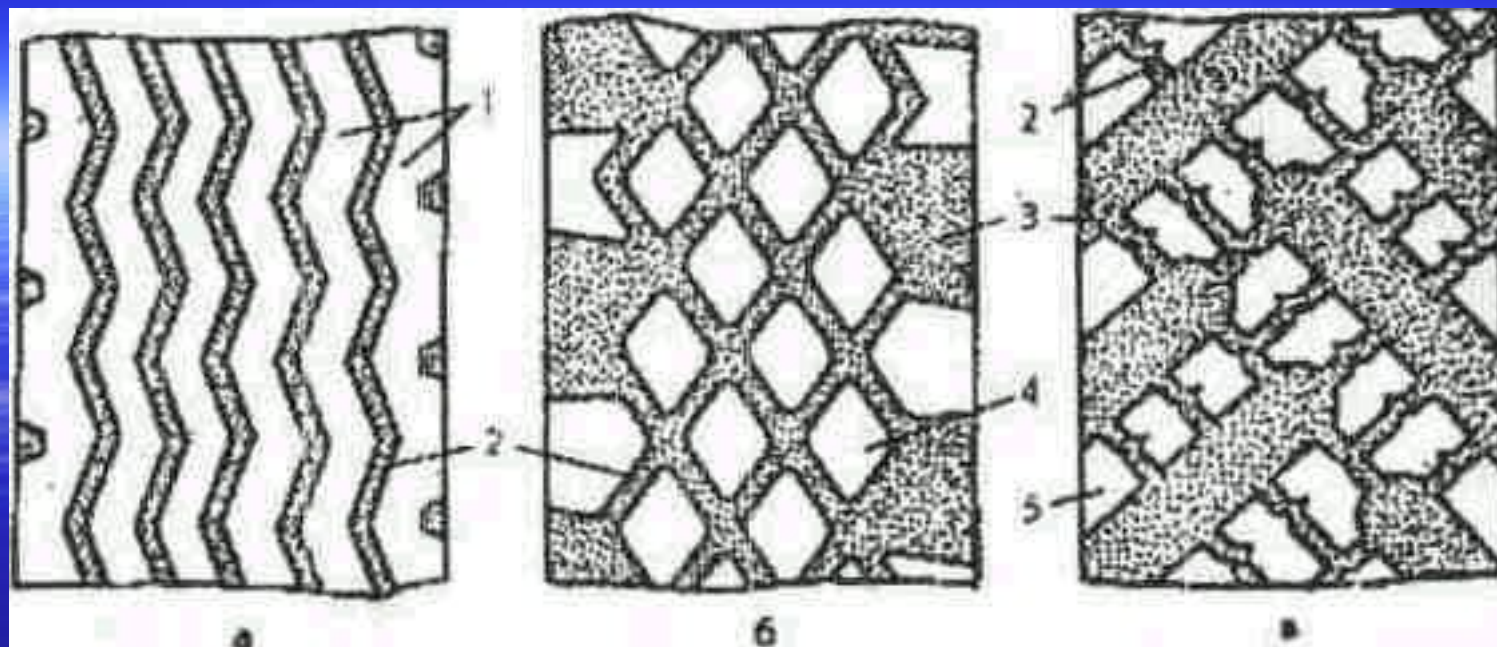

Основные типы рисунков протекторов:

I - дорожный; II - универсальный; III - повышенной проходимости; 1 - продольные ребра; 2 - узкие канавки; 3 - широкие глубокие канавки (выемки); 4 - изолированные выступления (шашки); 5 – Грунтозацепы.

Идентификационные признаки транспортных средств, отображающиеся в следах шин:

- ❑ **колея** — расстояние между колесами одной оси;
- ❑ **база** — расстояние между передней и задней осями автомобиля;
- ❑ **модель шины** — рисунок протектора, ширина и шаг беговой дорожки, ее наружный диаметр

Индивидуальные признаки шины:

- наличие, форма, размеры и месторасположение заплат;
- части другого рисунка протектора, использованного при ремонте шины;
- трещины, разрывы резины;
- отпечаток постороннего предмета, внедрившегося в рельефный рисунок протектора или в резину шины.

Исследование запаховых следов позволяют решить следующие задачи:

- установление участников происшествия по их запаховым следам;
- установление индивидуального запаха одного и того же лица в запаховых следах, изъятых с разных мест преступлений;
- установление принадлежности предметов, обнаруженных на месте происшествия, либо изъятых у преступника;
- установление происхождения запаховых следов от конкретных лиц при комплексном экспертном исследовании волос, следов крови, предметов одежды.

Основными объектами - носителями запаха человека, служат:

- 1) волосы, следы крови (сухие пятна). Они сохраняют запах человека десятки лет;
- 2) ношенные (грязные) предметы одежды, обувь; они содержат запаховые следы от нескольких дней до нескольких месяцев;
- 3) различные предметы (оружие, орудия, упаковка и т.д.), находившиеся в контакте с человеком не менее 30 минут; они сохраняют его запаховые следы несколько суток.