

mia
КУХНИ



ОСОБЕННОСТИ СТОЛЕШНИЦ ИЗ ИСКУССТВЕННОГО КАМНЯ





Состав искусственного камня DuPont™ Basic®

- Тригидрат алюминий 55 – 60%
- Смесь полиэфирных смол 30 – 35%
- Пищевые красители 3 – 5%





ПРЕИМУЩЕСТВА СТОЛЕШНИЦ ИЗ ИСКУССТВЕННОГО КАМНЯ

1. ДЛИТЕЛЬНЫЙ СРОК СЛУЖБЫ

Столешница из искусственного камня толщиной 12 мм может эксплуатироваться более 10 лет, сохраняя первоначальный вид при правильной эксплуатации.

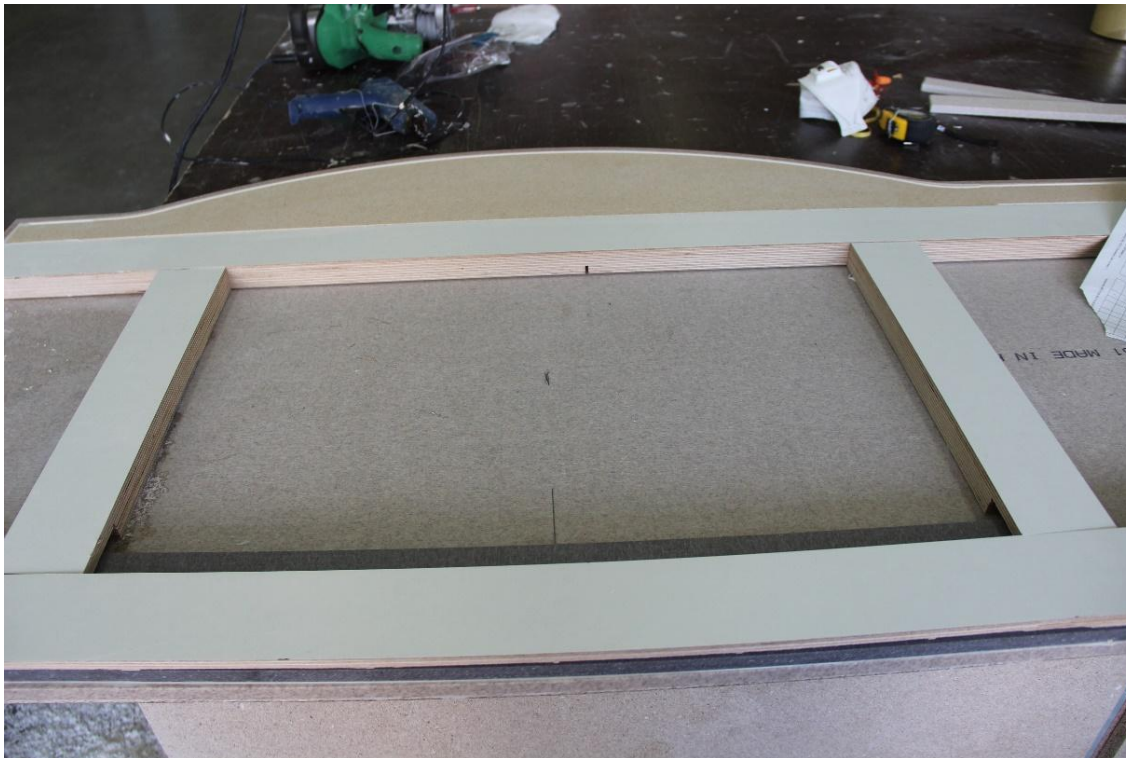



ПРЕИМУЩЕСТВА СТОЛЕШНИЦ ИЗ ИСКУССТВЕННОГО КАМНЯ





УСИЛЕНИЕ ПОД ВАРОЧНУЮ ПАНЕЛЬ





ПРЕИМУЩЕСТВА СТОЛЕШНИЦ ИЗ ИСКУССТВЕННОГО КАМНЯ

2. РЕМОНТОПРИГОДНОСТЬ

Возможность ремонта каменной столешницы обеспечивает ей привлекательный внешний вид надолго



Возможное возражения клиента



Клиент: «Слышал, что искусственный камень – непрочный материал. Если что-то уронить, расколется».

Менеджер: «Согласен, что про особенности каждого материала лучше знать прежде, чем его приобретать. Скажите, пожалуйста, Вы уже ранее сталкивались с подобным случаем?» (Слушаем ответ Клиента)

«Наша компания предлагает столешницу из искусственного камня, толщиной 12 мм. Это гарантирует Вам прочность и надежность рабочей поверхности. При соблюдении правил эксплуатации изделия столешница прослужит Вам долгие годы. На протяжении всего срока службы возможна реставрация поверхности за счет толщины искусственного камня»

Примечание: Эффективная обработка возражений Клиента – это всегда диалог с Клиентом. Чтобы понять, какие аргументы привести Клиенту, узнайте с чем связаны его опасения и вопросы.



ПРЕИМУЩЕСТВА СТОЛЕШНИЦ ИЗ ИСКУССТВЕННОГО КАМНЯ

3. КАНАВКИ ДЛЯ СТОКА ВОДЫ, ПОДСТАВКА ПОД ГОРЯЧЕЕ

Можно вырезать канавки и устанавливать металлических
подставки





ПРЕИМУЩЕСТВА СТОЛЕШНИЦ ИЗ ИСКУССТВЕННОГО КАМНЯ

4. МЕХАНИЧЕСКОЕ ПОВРЕЖДЕНИЕ И ТЕМПЕРАТУРНОЕ ВОЗДЕЙСТВИЕ

Рекомендуем установить решетки под горячее и использовать разделочные доски.



Возможное возражения клиента



Клиент: «А можно ли резать\ставиить горячее на столешнице из ИК?»»

Менеджер: «Этот вопрос очень часто задают клиенты при выборе столешницы из ИК. В свою очередь скажу, что ИК это прочный и долговечный материал, в то же время для приготовления пищи необходимо использовать разделочную доску. В противном случае со временем на столешнице останутся царапины. Тоже самое касается горячего- предлагаю вам рассмотреть вариант решеток, что не только увеличит срок эксплуатации столешницы, но и подчеркнет эстетичный вид.»



ПРЕИМУЩЕСТВА СТОЛЕШНИЦ ИЗ ИСКУССТВЕННОГО КАМНЯ

5. БЕСШОВНАЯ ВКЛЕЙКА МОЕК

Интегрированная мойка из искусственного камня - это идеальное решение: эстетичная монолитность рабочей поверхности, гигиеничность достигаются благодаря отсутствию стыков.





ПРЕИМУЩЕСТВА СТОЛЕШНИЦ ИЗ ИСКУССТВЕННОГО КАМНЯ

6. ВОЗМОЖНОСТЬ ИЗГОТОВЛЕНИЯ ГЛЯНЦЕВОЙ И МАТОВОЙ СТОЛЕШНИЦЫ

Обращайте внимание клиента, что на темных столешницах в глянцевом исполнении будут более заметны механические повреждения.

<input type="checkbox"/>	Тип стол-цы	35-Столешница BASIC
<input type="checkbox"/>	Цвет стол-цы	231-BARK (1458)
<input type="checkbox"/>	Толщ. стол-цы	01.03.03-H=40 мм Кромка №7
<input type="checkbox"/>	Полировка стол-цы	01-Матовая
<input type="checkbox"/>	Тип профиля проточки/канавки	01-Тип профиля С
<input type="checkbox"/>	Свес стол-цы сзади	00-Без свеса
<input type="checkbox"/>	Проверка смещений	



При первичной демо-презентации моделей в студии или совместной работе над проектом.

Возражение Клиента: «То есть столешница из ИК лучше ДСП?»

Менеджер: «Мы предлагаем ИК как альтернативу. Обе столешницы имеют свои преимущества, разница в цене. Столешница из ИК более сложная в производстве, на 80% изготавливается в ручную. Из этого складывается стоимость. Давайте сделаем два просчета, чтобы вы смогли выбрать. Пройдемте к рабочему столу...»

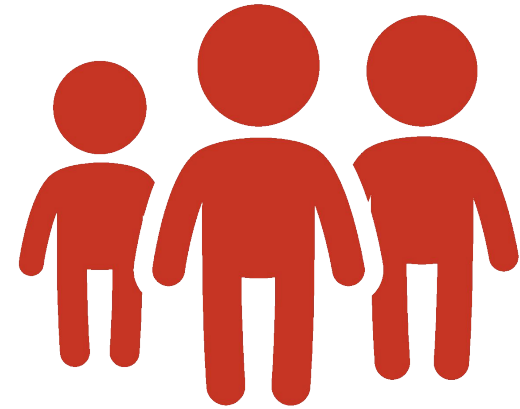

Примечание: Создавайте у Клиента ценность столешницы как из ДСП, так и из ИК.

Но предупредите о разнице в стоимости





ПРЕИМУЩЕСТВА СТОЛЕШНИЦ ИЗ ИСКУССТВЕННОГО КАМНЯ

7. Гарантия

Гарантия на столешницу такая же, как и на кухонный гарнитур.
Составляет 2 года.





Цвета искусственного камня

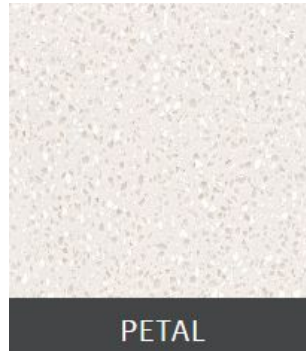
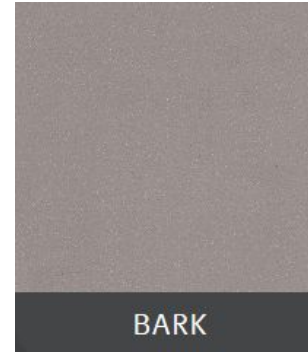
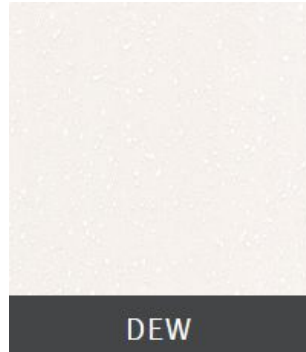

Допустимые габариты столешницы



- нарушение габаритных размеров

макс. длина — 3000 мм, если ширина до 750 мм
макс. длина — 2000 мм, если ширина до 1000 мм
макс. длина — 1300 мм, если ширина до 1300 мм

Max не более 750 мм

Max 3000 мм



до 1000 мм

Max 2000 мм



Уход за столешницами из искусственного камня

- Не требует никаких специальных средств по уходу в 90% случаев
- Для удаления бытовых жидкостей с поверхности рекомендуется использовать бытовые средства, кроме абразивных (мыльные растворы типа FAIRY, гели и мягкие пасты типа DOMESTOS)
- СВЕТЛЫЕ МОЙКИ : на некоторое время (до 16 часов) оставить раствор 50% воды и 50% жидкий отбеливатель типа VANISH, смыть большим количеством воды.



Удаление сильных загрязнений



Удаление сильных загрязнений



Удаление сильных загрязнений



Особенности кромок



Особенности кромок

МОДЕЛЬ 01

радиусная

$R = 3, 6, 9$ мм

в спецификации
указывать радиус R

По умолчанию
 $R = 6$ мм

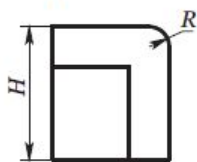

МОДЕЛЬ 02*

радиусная двойная

$R = 3, 6, 9$ мм

в спецификации
указывать радиус R

По умолчанию
 $R = 6$ мм

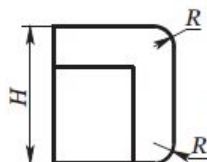

МОДЕЛЬ 07

прямая

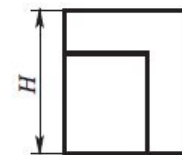

На торце столешницы можно
установить либо КРОМКУ
№7, либо кромку, как на
лицевой части столешницы.

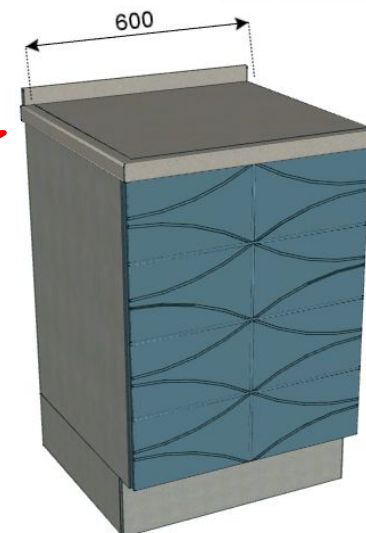

Особенности кромок



Если на торце столешницы заказана модель кромки №02, то **ОБЯЗАТЕЛЬНО** делать свес столешницы сбоку секции.

Кромка №02
Рекомендован свес
min 10мм

МОДЕЛЬ 02* радиусная двойная
 $R = 3, 6, 9$ мм
в спецификации
указывать радиус R
По умолчанию
 $R = 6$ мм

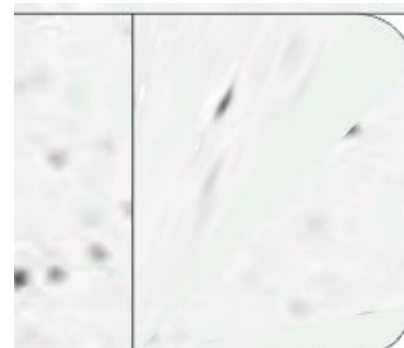
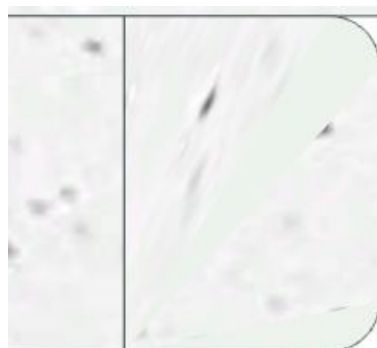
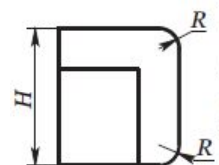

Особенности кромок

Все видимые участки столешницы должны быть закрамлены.



Особенности кромок



Особенности кромок





Мойки

КУХНИ
miid

Врезная мойка



XXX-XXXX-XXXXX/BAS
XXX-XXXX-XXXXX
20XX. Срок изготовления, дней XX

Цвет	Модель
Столешница DuPont Basic Pebble (1454)	
Мойка EWIGSTEIN R_45_ин Rund 45 Мойка гранит иней	
Стеновая панель	
Варочная панельCANDY CH630 C Варочная панель элект-кая	

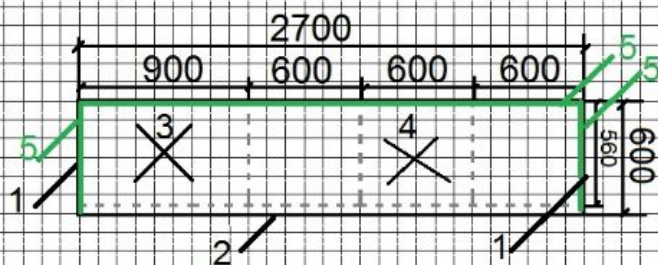

Изготавливаемая стол-ца Н=40мм

!!! Полировка-ГЛЯНЕЦ

1. Кромка №07
2. Кромка №01
3. Вырез под мойку по месту(по центру секции на 900мм)
4. Вырез под варочную по месту(по центру секции на 600мм)
5. Бортик прямой Нб=40мм, Rб=6мм (630+2730+630) установка по месту.

С размерами полностью согласен

Подпись

Рекомендуемый шаг сетки
1 клетка = 10 см.

Мойка для вклейки

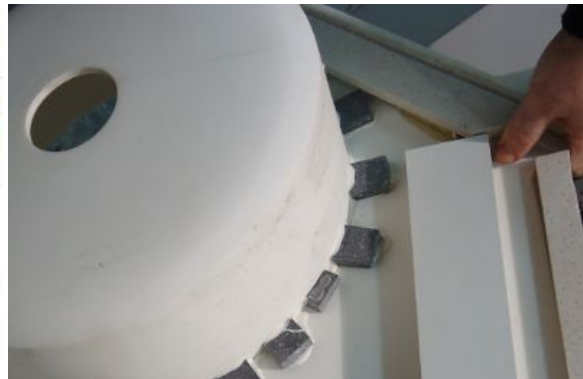

**Мойка (в шт.)
+
Вклейка мойки (в шт.)**



Мойка для вклейки



▼ Эльдorado Столовые группы

- Столы
- Стулья

▼ Эльдorado Мойки и Смесители

- Мойки**
- Мойки Аксессуары
- Смесители
- Измельчители
- Водоочистители

► Эльдorado Комплекующие

▼ Эльдorado Столешницы и Стеновые панели

- Кромка
- Ligron
- Fab
- Lite

Акционные комплекты

Эльдorado Подарочные карты

Шаг назад | Шаг вперед | Мойки

Сброс

Изра...	Тип товара	Наименова...	Артикул по...	Модель	Бренд
	4.1.Мойки (СК4)	BLANCO 510579 BLANCONOVA 6 S Мойка оборачиваемая Silgranit жасмин	BLANCONOVA 6 S	Без модели	BLANCO
	4.1.Мойки (СК4)	DUPONT 968 Basic Natural White Мойка для вклейки ПОДСТОЛЬНЫЙ МОНТАЖ искусственный камень [Набор]	DUPONT 968 Basic Natural White Мойка для вклейки ПОДСТОЛЬНЫЙ МОНТАЖ искусственный камень [Набор]	Без модели	DUPONT
	4.1.Мойки (СК4)	DUPONT 958 Basic Natural White Мойка для вклейки ПОДСТОЛЬНЫЙ МОНТАЖ искусственный камень [Набор]	DUPONT 958 Basic Natural White Мойка для вклейки ПОДСТОЛЬНЫЙ МОНТАЖ искусственный камень [Набор]	Без модели	DUPONT
	4.1.Мойки (СК4)	DUPONT 959 Basic Natural White Мойка для вклейки ПОДСТОЛЬНЫЙ МОНТАЖ искусственный камень [Набор]	DUPONT 959 Basic Natural White Мойка для вклейки ПОДСТОЛЬНЫЙ МОНТАЖ искусственный камень [Набор]	Без модели	DUPONT
	4.1.Мойки (СК4)	DUPONT 921 Basic Natural White Мойка для вклейки ПОДСТОЛЬНЫЙ	DUPONT 921 Basic Natural White Мойка для вклейки ПОДСТОЛЬНЫЙ	Без модели	DUPONT

Мойка для вклейки



АРТ. 957 Цвет: Natural white
глубина чаши 130 мм
тип вклейки
1-К, 2-К, 3-К, 4-К.

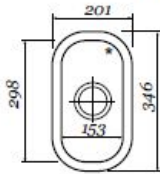

АРТ. 958 Цвет: Natural white
глубина чаши 186 мм
тип вклейки
1-К, 2-К, 3-К, 4-К.

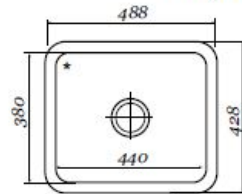

АРТ. 959 Цвет: Natural white
глубина чаши 196 мм
тип вклейки
1-К, 2-К, 3-К, 4-К.

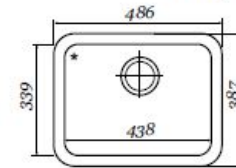

АРТ. 968 Цвет: Natural white
глубина чаши 161 мм.
1-К, 2-К, 3-К, 4-К.

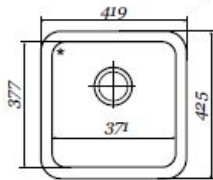

АРТ. 921 Цвет: Natural white
глубина чаши 208 мм
тип вклейки 1-К

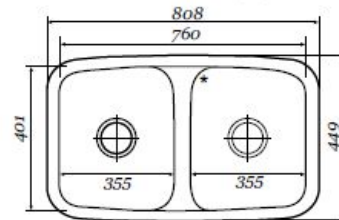

ВКЛЕЙКА МОЕК

ВКЛЕЙКА №1-К



Расчет за вклейки производится в штуках.

ВКЛЕЙКА №2-К

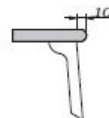

ВКЛЕЙКА №3-К



ВКЛЕЙКА №4-К



Мойка для вклейки



ВКЛЕЙКА №2-N

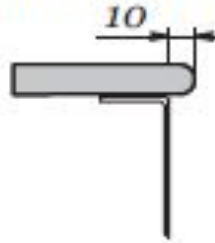

SUPRA глубина чаши
160U 518195 130 мм,
 тип вклейки 2-N

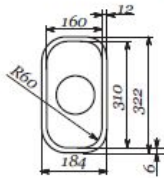

SUPRA глубина чаши
180U 518197 130 мм,
 тип вклейки 2-N

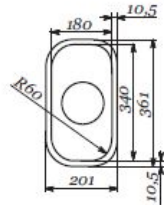

SUPRA глубина чаши
340U 518199 175 мм,
 тип вклейки 2-N

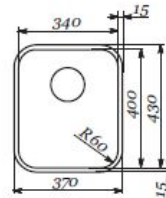

SUPRA глубина чаши
400U 518201 175 мм,
 тип вклейки 2-N

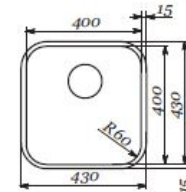

SUPRA глубина чаши
450U 518203 175 мм,
 тип вклейки 2-N

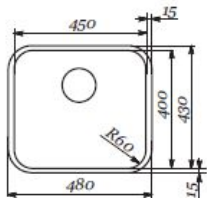

SUPRA глубина чаши
500U 518205 175 мм,
 тип вклейки 2-N

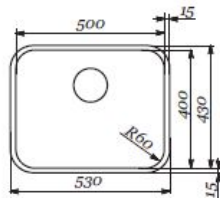

Возможное возражения клиента



Клиент: «Зачем мне нужна такая мойка, она же дороже»

Менеджер: «Давайте более подробнее обсудим вопрос выбора мойки. Основным преимуществом такой мойки является ее установка. Такая мойка устанавливается в один уровень со столешницей, что позволяет содержать столешницу в чистоте. Т.к. одним движением можно убрать влагу и крошки сразу в мойку»

Мойка для вклейки



Аксессуары

Решетки под горячее

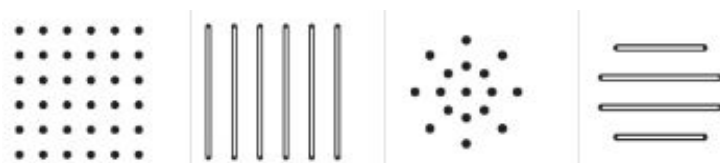
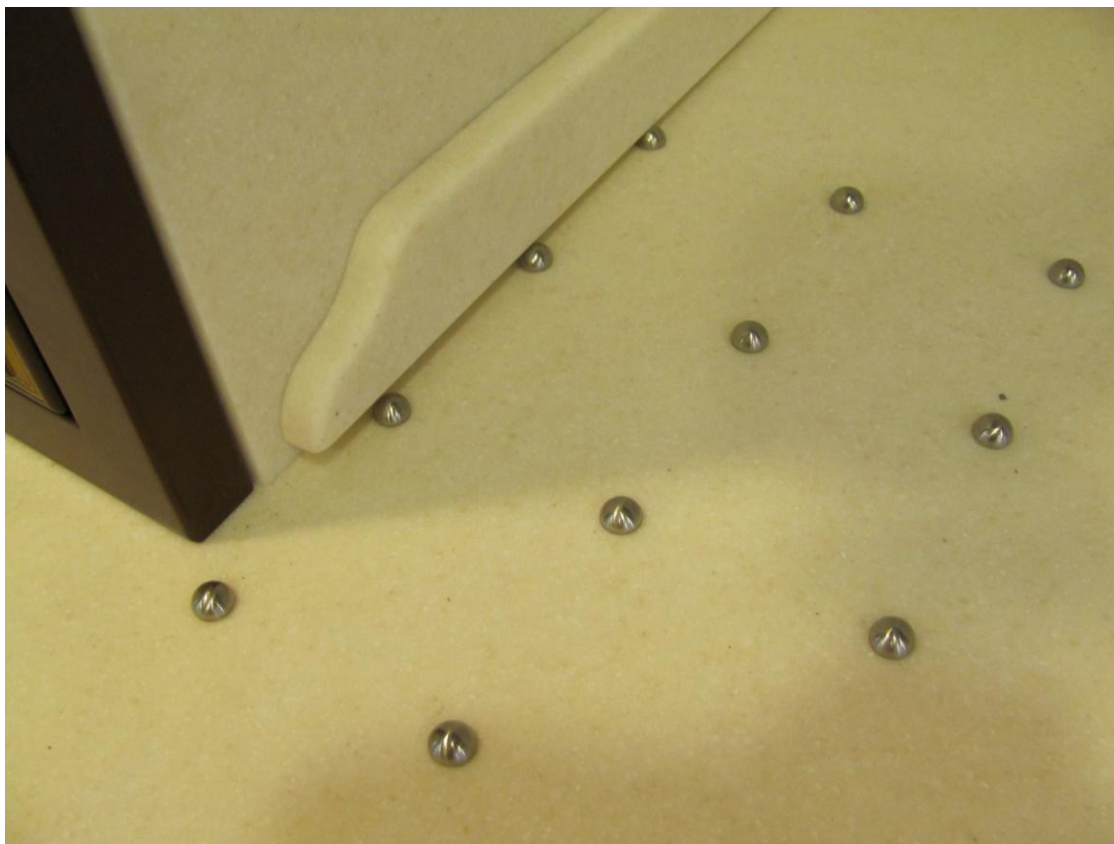

Аксессуары

Решетки под горячее

3 MIA

Изделие Деталь

Обработка северо западного угла

Ширина 900

Высота 40

Глубина 600

Кол-во 1

Данные МОЙКА/ВАРКА

Ширина	900
Глубина	600
Подложка	999-Без подложки
Канавка слева	0-Без канавки
Канавка справа	0-Без канавки
Решетки под горячее	01.05-d250 мм (5 прутков)
Подставки под горячее	999-Без подставки
Кромка сзади	<input type="checkbox"/>
Кромка слева	<input type="checkbox"/>
Кромка справа	<input type="checkbox"/>

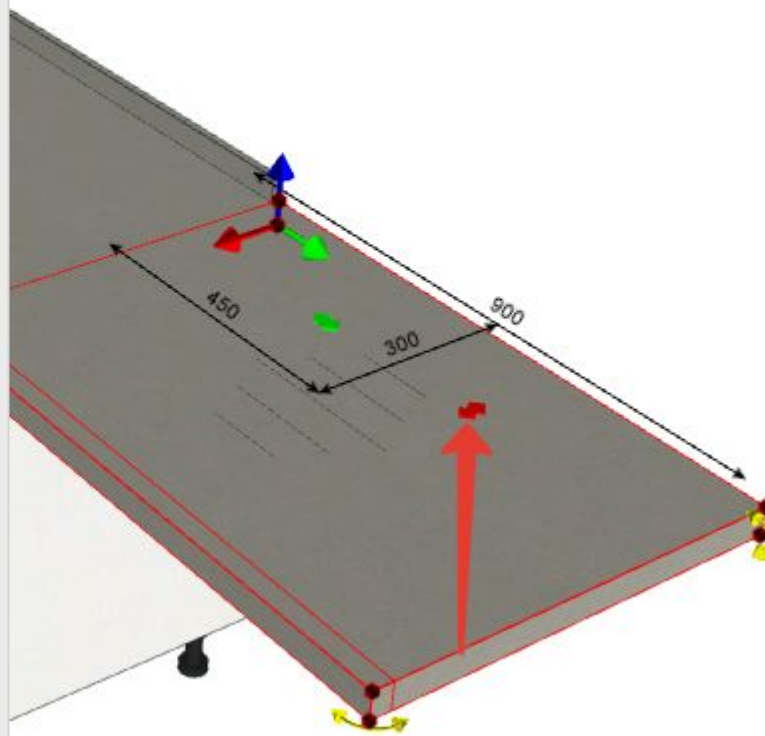

Аксессуары



Канавки для клеенной мойки



КАНАВКА ДЛЯ СТОКА ВОДЫ ВАРИАНТ

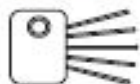

300x300 мм

КАНАВКА ДЛЯ СТОКА ВОДЫ ВАРИАНТ

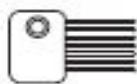

300x300 мм

КАНАВКА ДЛЯ СТОКА ВОДЫ ВАРИАНТ

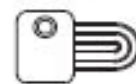

300x300 мм

КАНАВКА ДЛЯ СТОКА ВОДЫ ВАРИАНТ



300x300 мм

КАНАВКА ДЛЯ СТОКА ВОДЫ ВАРИАНТ



300x300 мм

КАНАВКА ДЛЯ СТОКА ВОДЫ ВАРИАНТ

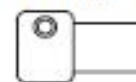

300x300 мм



Особенности расчета угловых зон

Еврозапил-30мм для всех кромок, кроме кромки №07

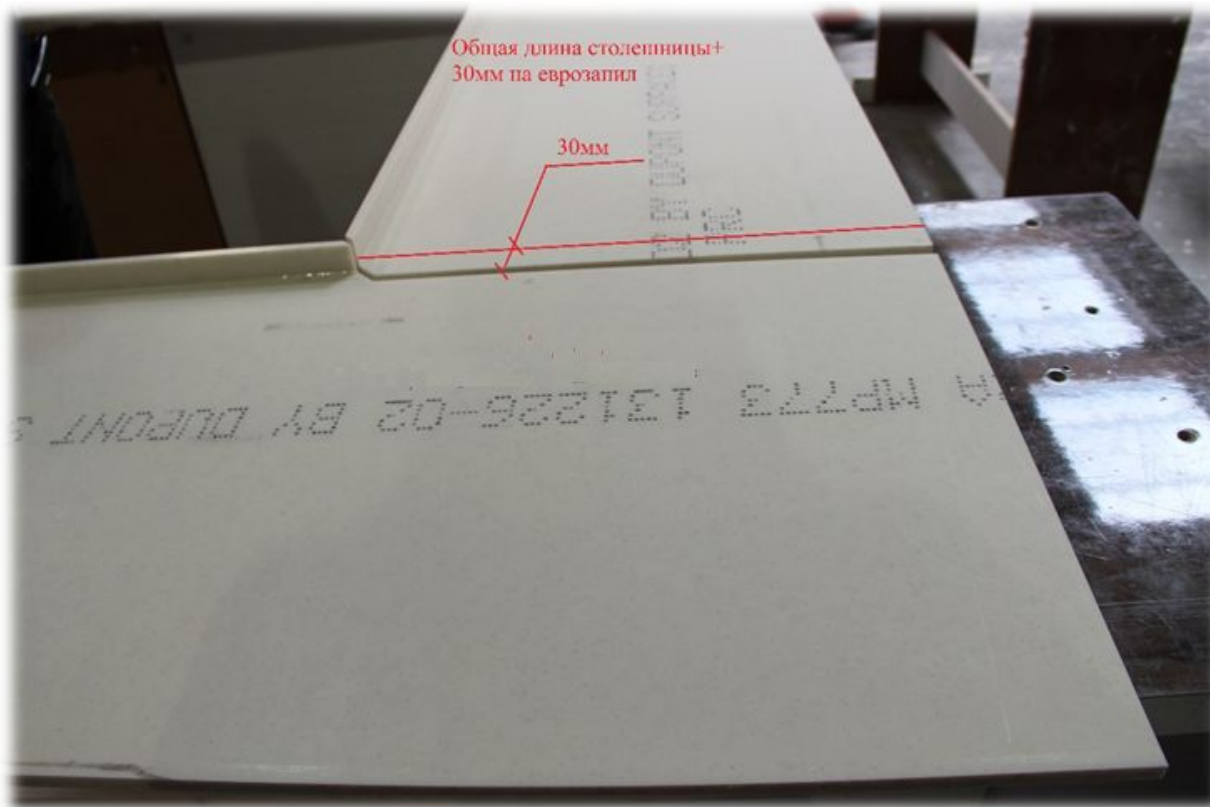



Расчет угловых сегментов

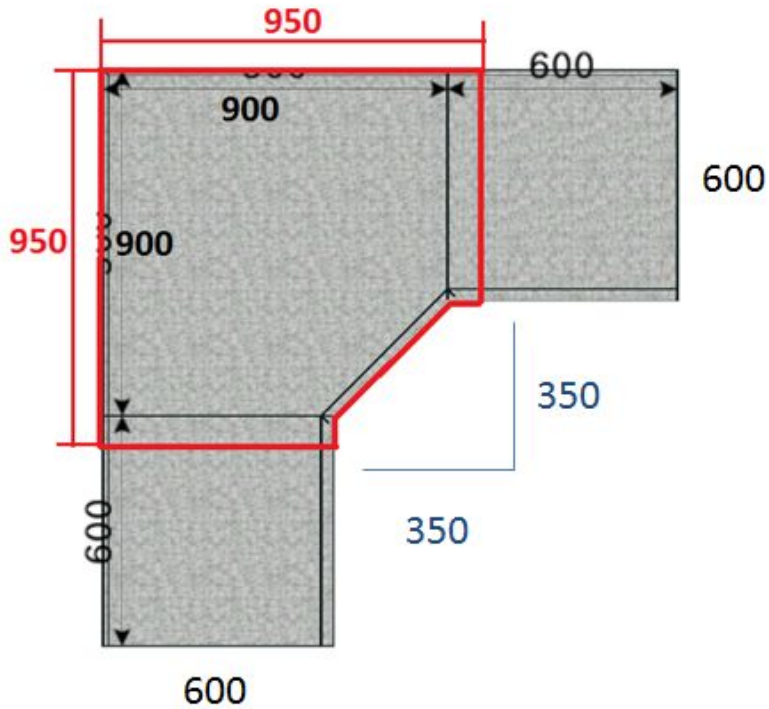

Расчет угловых сегментов

- Установка варочной поверхности в угловых сегментах запрещена

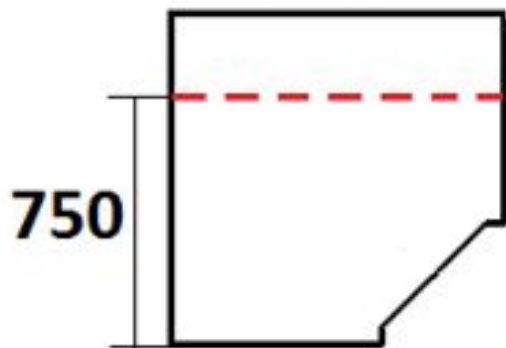
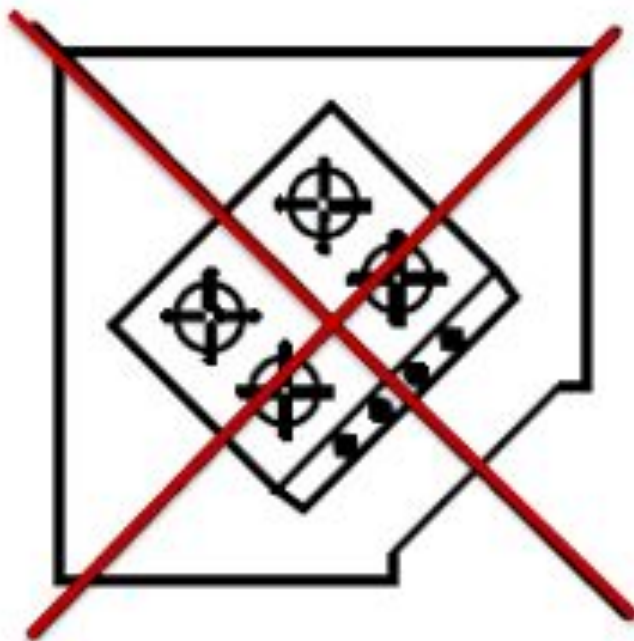

**место склейки
на производстве**





Барные стойки

Опоры из ИК для барных стоек





Опоры из ИК для барных стоек

Модель: MIA

Изделие: Деталь

Обработка северо западного угла

Ширина 900
Высота 40
Глубина 600
Кол-во 1

Данные МОЙКА/ВАРКА

Толщ. стол-цы 01.03.03-Н=40 мм Кромка №7

Ширина 900
Глубина 600

Подложка 02-Подложка из ИК

Сторона подложки 2-слева и справа

Ширина под-ки слева 30
Ширина под-ки справа 30

Канавка слева 0-Без канавки
Канавка справа 0-Без канавки

Вешетки пол

01-Подложка из ИК
02-Подложка из HPL
999-Без подложки

KEYS
A S M F D W ↑ H Q

900



Нависание барных стоек

- Несоблюдение величины свесов в барных стойках (свесы от секции)

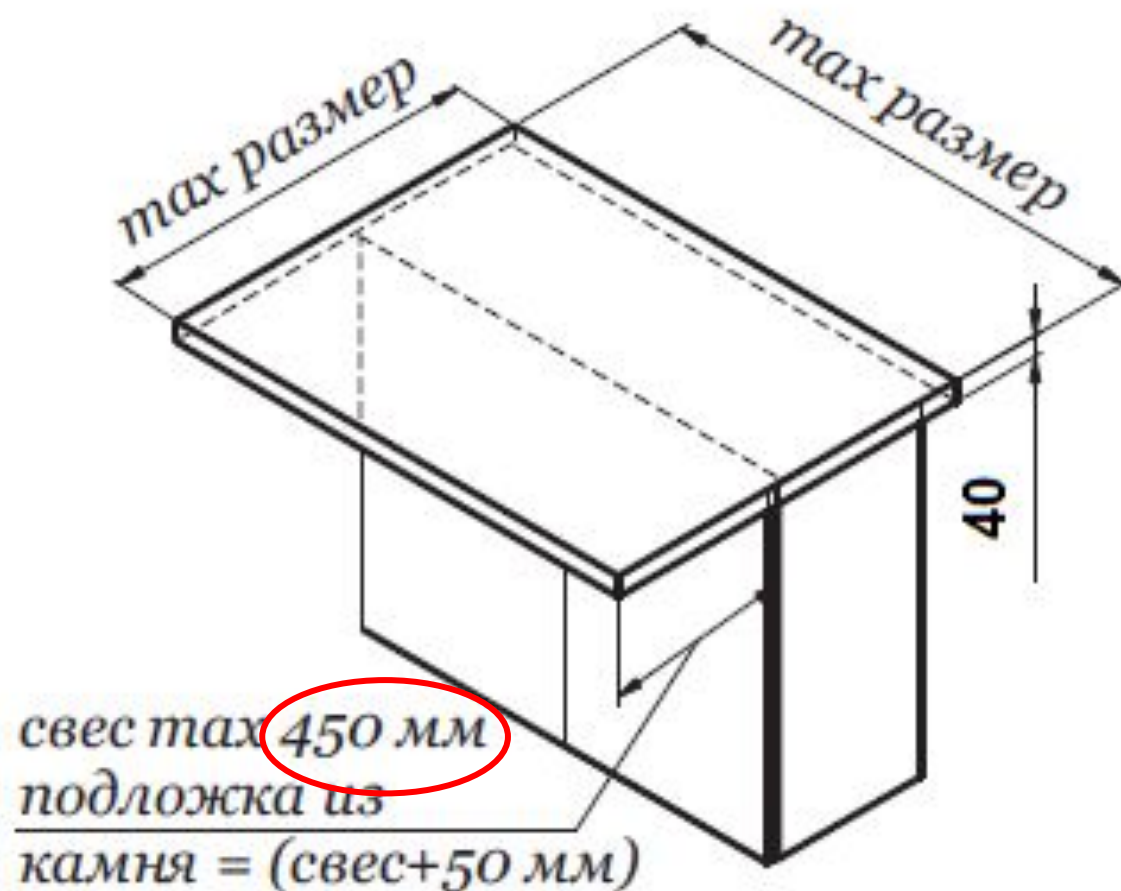



Технические отступы

Технические отступы



- Несоблюдение минимальных отступов от вырезов до края столешницы или до места шва

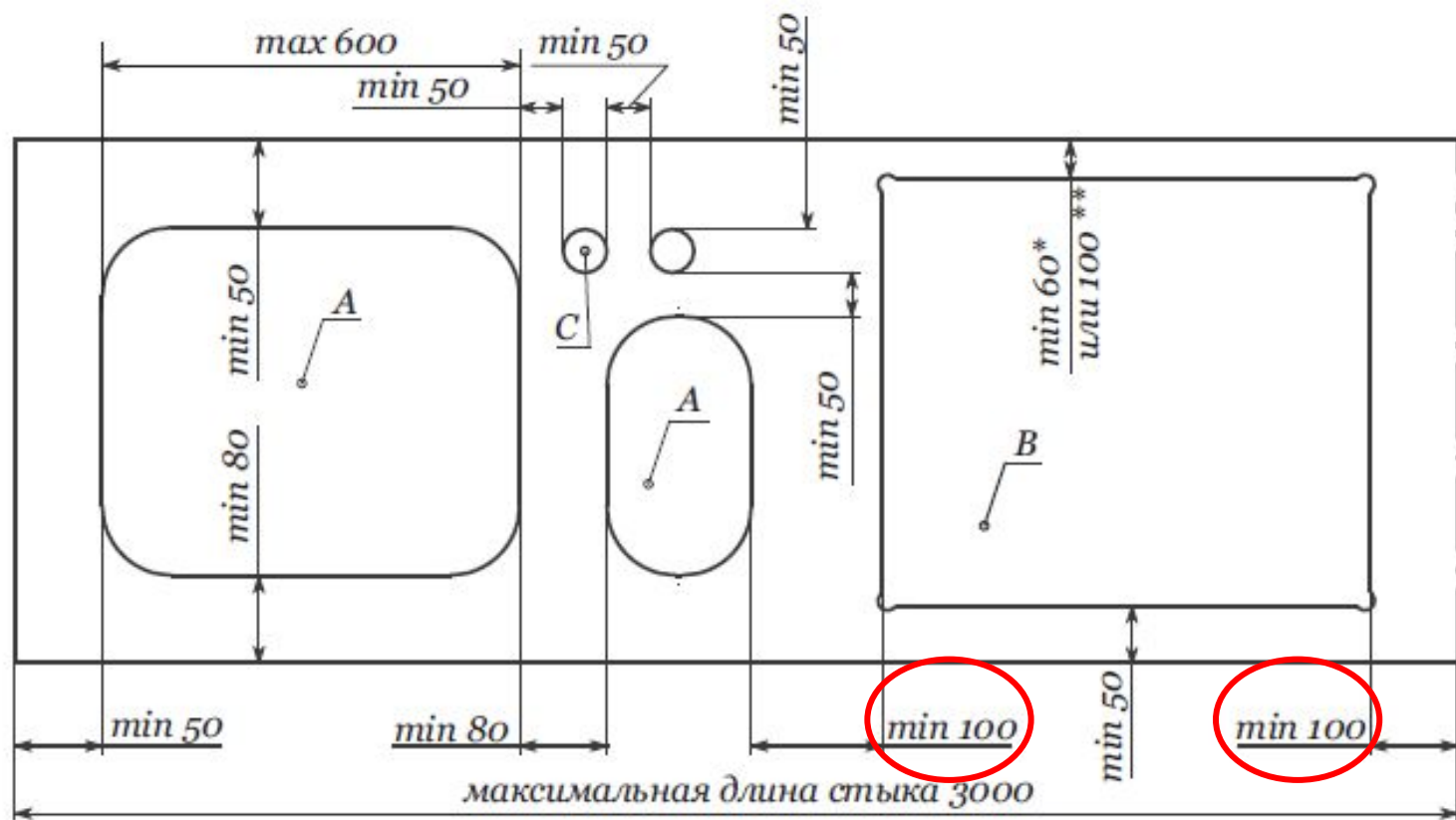

Технические отступы

- Несоблюдение минимальных отступов от мойки до варочной поверхности





При использовании экспресс конфорки WOK днище посуды не должно выходить за габариты конфорки более чем на 15 мм





При итоговой презентации дизайн-проекта



Менеджер: «Мы с вами сделали проект, стоимость которого составила 170 000 рублей. В нее вошли: кухонный гарнитур, техника, наполнение и столешница. В данном случае столешница ДСП, покрытие пластик высокого давления. Выгода по акциям 35 000 рублей.

При альтернативном просчете, заменив материал столешницы на ИК, мы получим стоимость проекта 230 000 рублей, и выгода 75 000 рублей.

На каком из двух проектов останов

Возражение Клиента: «Почему такая большая разница в цене»

Менеджер: «Хорошо, что задали этот вопрос. Разные материалы - разные стоимости. Я просто помню, Вы говорили, что много времени проводите на кухне. В Вашем случае в столешнице ИК мы можем предусмотреть подставки под горячее, возможность вклеенной мойки и легкость в уходе за данным материалом. Итак, на каком проекте



Примечание: Используйте альтернативный просчет как возможность Клиенту в рамках одной Компании выбирать комфортную стоимость.



Работа в THR



Особенности прорисовки и расчета

Особенности прорисовки и расчета

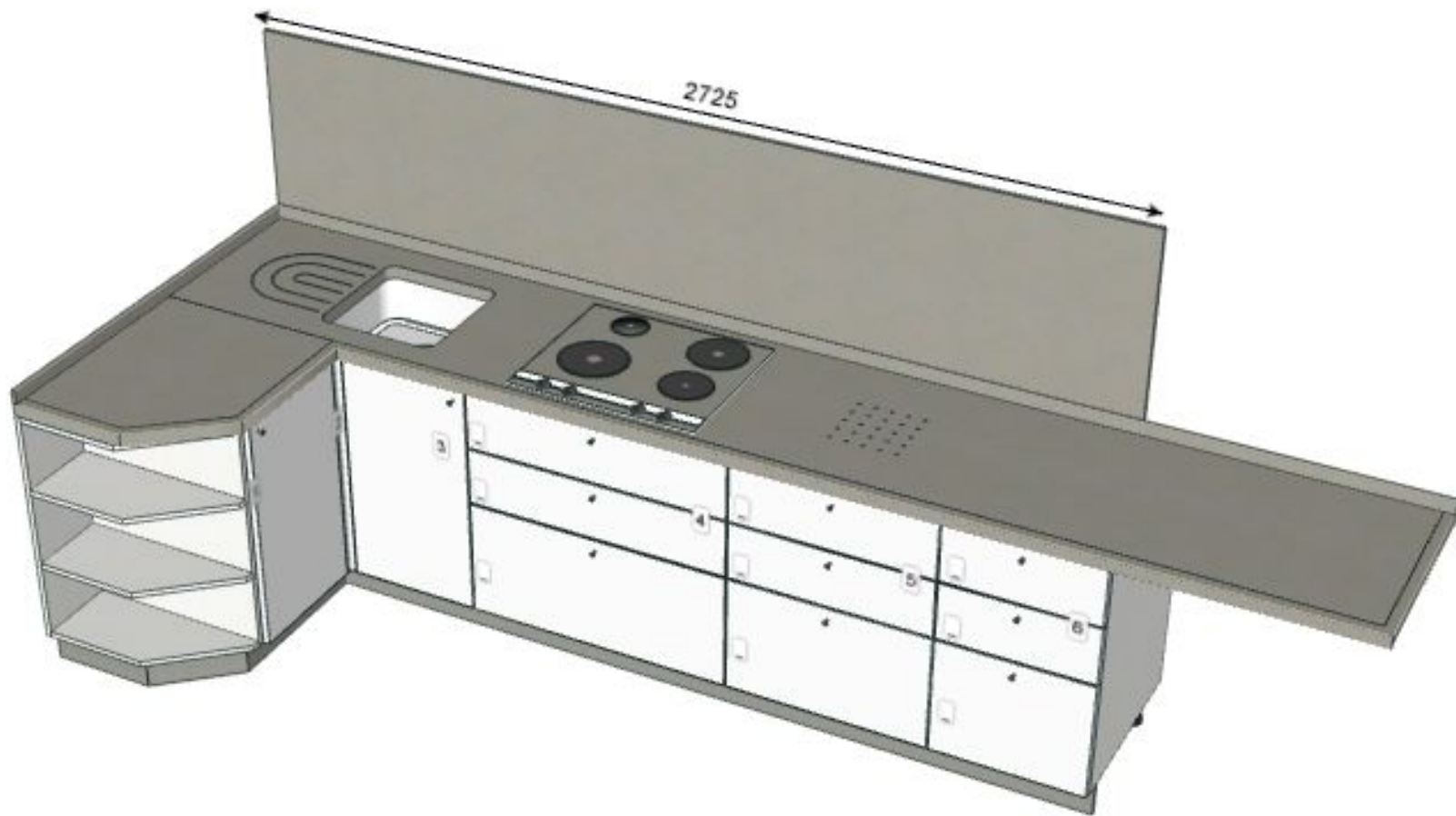

Особенности прорисовки и расчета



Мастер создания договоров

Приветствие

Данный мастер поможет Вам подготовить, проверить данные и сформировать по ним договоры

Созданы следующие шаблоны договоров, для продолжения работы мастера необходимо ввести их номера

Номер Дата поставки

Тип договора	Номер	Ориентировочная дата поставки	Дата поставки	Дробь	Дополнительная дробь	Сумма договора
01. Кухонный гарнитур	001-0405-00079	17.10.2017	17.10.2017	▼	<input type="text"/>	105 383,00 Р
03. Столешница и стеновая панель	001-0405-00079	17.10.2017	17.10.2017	▼	<input type="text"/>	129 239,00 Р

- /MON
- /COR
- /ST
- /BAS
- /Hi-Macs
- /CRYST

Особенности прорисовки и расчета

- Бортик считается с припуском 30 мм

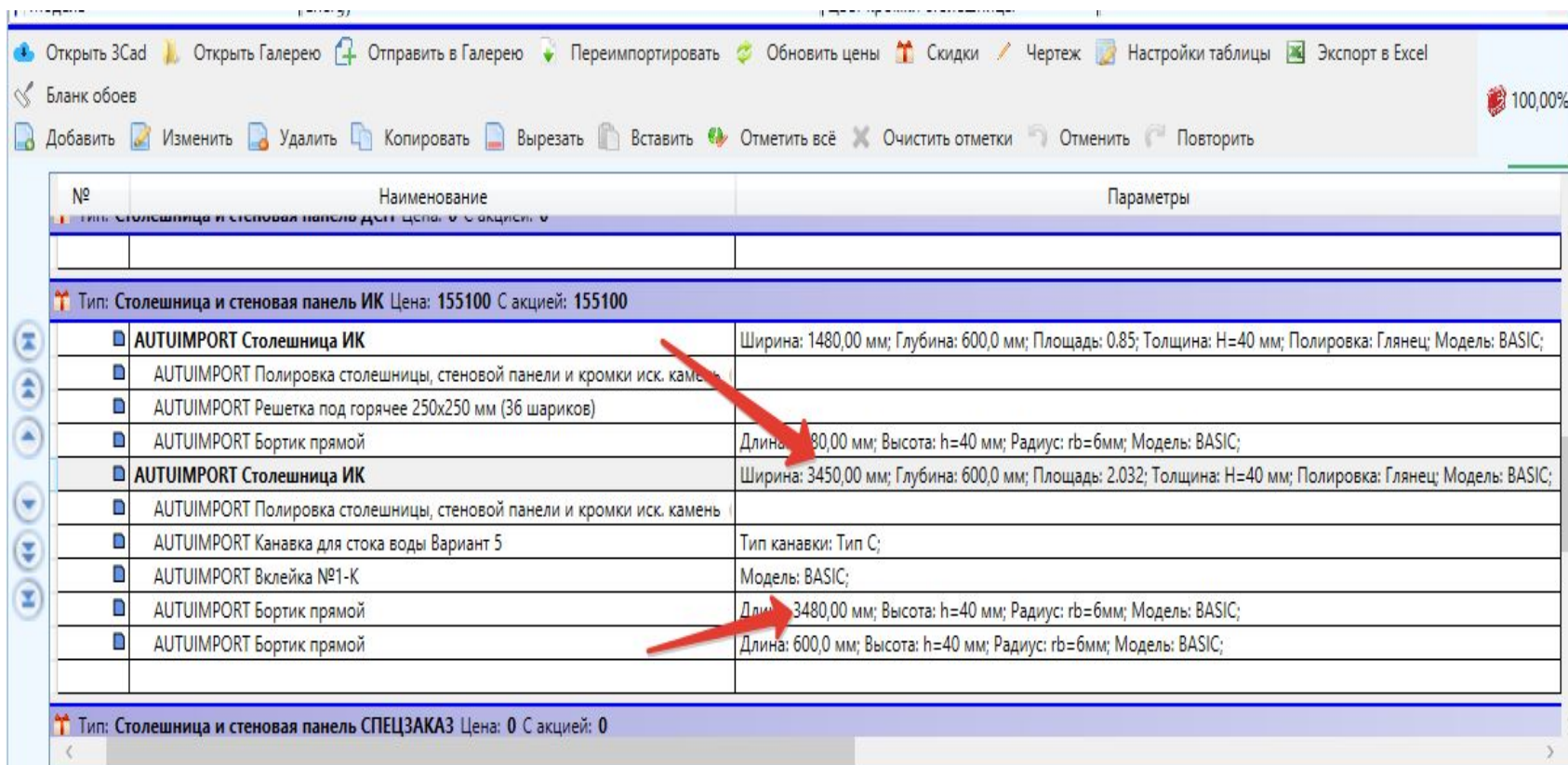

Открыть 3Сad | Открыть Галерею | Отправить в Галерею | Переимпортировать | Обновить цены | Скидки | Чертеж | Настройки таблицы | Экспорт в Excel

Бланк обоев 100,00%

Добавить | Изменить | Удалить | Копировать | Вырезать | Вставить | Отметить всё | Очистить отметки | Отменить | Повторить

№	Наименование	Параметры
Тип: Столешница и стеновая панель ИК Цена: 155100 С акцией: 155100		
<input type="checkbox"/>	АУТУИМПОРТ Столешница ИК	Ширина: 1480,00 мм; Глубина: 600,0 мм; Площадь: 0.85; Толщина: Н=40 мм; Полировка: Глянец; Модель: BASIC;
<input type="checkbox"/>	АУТУИМПОРТ Полировка столешницы, стеновой панели и кромки иск. камень	
<input type="checkbox"/>	АУТУИМПОРТ Решетка под горячее 250x250 мм (36 шариков)	
<input type="checkbox"/>	АУТУИМПОРТ Бортик прямой	Длина: 3480,00 мм; Высота: h=40 мм; Радиус: rb=6мм; Модель: BASIC;
<input type="checkbox"/>	АУТУИМПОРТ Столешница ИК	Ширина: 3450,00 мм; Глубина: 600,0 мм; Площадь: 2.032; Толщина: Н=40 мм; Полировка: Глянец; Модель: BASIC;
<input type="checkbox"/>	АУТУИМПОРТ Полировка столешницы, стеновой панели и кромки иск. камень	
<input type="checkbox"/>	АУТУИМПОРТ Канавка для стока воды Вариант 5	Тип канавки: Тип С;
<input type="checkbox"/>	АУТУИМПОРТ Вклейка №1-К	Модель: BASIC;
<input type="checkbox"/>	АУТУИМПОРТ Бортик прямой	Длина: 3480,00 мм; Высота: h=40 мм; Радиус: rb=6мм; Модель: BASIC;
<input type="checkbox"/>	АУТУИМПОРТ Бортик прямой	Длина: 600,0 мм; Высота: h=40 мм; Радиус: rb=6мм; Модель: BASIC;
Тип: Столешница и стеновая панель СПЕЦЗАКАЗ Цена: 0 С акцией: 0		

Особенности прорисовки и расчета



MIA

Изделие Деталь

11N5342-16-450GGG

5342-16-450GGG Секция с тремя фасадами. В стоимость секции выдвижные элементы не включены

Ширина 450
Высота 720
Глубина 560
Кол-во 1

Лв Пр
Цоколь
Плинтус
Открыто

Каркас Стол-ца/Плинтус МОЙКА/В...

Решетки под горячее	999-Без решетки
Плинтус / Бортик	71-Бортик прямой (ИК)
Состыковка со стеновой	0-Без стеновой панели
Запил	00-Без запила
Высота бортика	02-Нб=40 мм
Верхний радиус	03-Рб=6 мм
плинтус слева	0
+ плинтус справа	0



_ALT_BORT - Высота бортика (529x365)

Код	Значение
02	Нб=40 мм
01	Нб=30 мм
03	Нб=50 мм

Особенности прорисовки и расчета

- При переимпорте мойка добавляется в графу «МОЙКА»



Открыть 3Cad | Открыть Галерею | Отправить в Галерею | Переимпортировать | Обновить цены | Скидки | Чертеж | Настройки таблицы | Экспорт в Excel

Бланк обоев 100,00%

Добавить | Изменить | Удалить | Копировать | Вырезать | Вставить | Отметить всё | Очистить отметки | Отменить | Повторить

№	Наименование	Параметры
	АУТОИМРОКТ вортик прямой	длина: 600,0 мм; высота: n=40 мм; радиус: r0=0мм; модель: бАЗИС;
Тип: Столешница и стеновая панель СПЕЦЗАКАЗ Цена: 0 С акцией: 0		
Тип: Мойка Цена: 45470 С акцией: 45470 <input type="checkbox"/> Все элементы в отдельном договоре		
	DUPONT 921 Basic Natural White Мойка для вклейки ПОДСТОЛЬНЫЙ МОНТАЖ	
Тип: Вклеиваемая мойка Цена: 0 С акцией: 0		
Тип: Смеситель Цена: 0 С акцией: 0 <input type="checkbox"/> Все элементы в отдельном договоре		

Особенности прорисовки и расчета



- Её необходимо перенести в графу «Вклеиваемая мойка»

Открыть 3Сad | Открыть Галерею | Отправить в Галерею | Переимпортировать | Обновить цены | Скидки | Чертеж | Настройки таблицы | Экспорт в Excel

Бланк обоев | 100,00%

Добавить | Изменить | Удалить | Копировать | Вырезать | Вставить | Отметить всё | Очистить отметки | Отменить | Повторить

№	Наименование	Параметры
	АУТИМРОК1 вортик прямой	длина: 600,0 мм; высота: n=40 мм; радиус: r0=0мм; модель: БАЗИС;
Тип: Столешница и стеновая панель СПЕЦЗАКАЗ Цена: 0 С акцией: 0		
Тип: Мойка Цена: 45470 С акцией: 45470 <input checked="" type="checkbox"/> Все элементы в отдельном договоре		
	DUPONT 921 basic Natural White Мойка для вклейки ПОДСТОЛЬНЫЙ МОНТАЖ	
Тип: Вклеиваемая мойка Цена: 0 С акцией: 0		
Тип: Смеситель Цена: 0 С акцией: 0 <input type="checkbox"/> Все элементы в отдельном договоре		

Особенности прорисовки и расчета



Открыть 3Сad | Открыть Галерею | Отправить в Галерею | Переимпортировать | Обновить цены | Скидки | Чертеж | Настройки таблицы | Экспорт в Excel

Бланк обоев 100,00%

Добавить | Изменить | Удалить | Копировать | Вырезать | Вставить | Отметить всё | Очистить отметки | Отменить | Повторить

№	Наименование	Параметры
	АУТИМНОКт вортик прямой	длина: 600,0 мм; высота: h=40 мм; радиус: r0=0мм; модель: БАЗИС;
Тип: Столешница и стеновая панель СПЕЦЗАКАЗ Цена: 0 С акцией: 0		
Тип: Мойка Цена: 0 С акцией: 0 <input type="checkbox"/> Все элементы в отдельном договоре		
Тип: Вклеиваемая мойка Цена: 45470 С акцией: 45470		
	DUPONT 921 Basic Natural White Мойка для вклейки ПОДСТОЛЬНЫЙ МОНТАЖ	
Тип: Смеситель Цена: 0 С акцией: 0 <input type="checkbox"/> Все элементы в отдельном договоре		
Тип: Аксессуары Цена: 0 С акцией: 0 <input type="checkbox"/> Все элементы в отдельном договоре		

Особенности прорисовки и расчета



Помощь x Мои клиенты x Возм1 Яя x Новый просчет x Чертеж столешницы x Чертеж столешницы x

Как получена заявка: 7084362 ЗCad Evolution Примечания:

Тип просчета: Кухня Бренд: Эльдorado Дата: 29.08.2017 ФИО клиента: Яя Здесь Был

Актуальный Минимальная дата поставки: Модель: Energy

Параметры Скидки на весь просчет кухни Прикрепленные картинки Просчет услуг Ошибки (1/1)

Открыть ЗСад Открыть Галерею Отправить в Галерею Переимпортировать Обновить цены Скидки Чертеж Настройки таблицы Экспорт в Excel

Бланк обоев 100,00

Добавить Изменить Удалить Копировать Вырезать Вставить Отметить всё Очистить отметки Сменить Повторить

*	№	Наименование	Параметры	Цена	Кол-во	Ед. изм.	Сумма	С акцией	% скидки	Не из спра	НСТ	Орие
+ Тип: Столешница и стеновая панель ИК Цена: 155100 С акцией: 155100												
<input type="checkbox"/>	1	AUTUIMPORT Столешница ИК	Ширина: 1480	41 288,00	0,85	п.м.	35 095,00	35 095,00	0,00			
<input type="checkbox"/>	2	AUTUIMPORT Полировка столешницы, стеновой панели и кромки и		620,00	1	п.м.	620,00	620,00	0,00			
<input type="checkbox"/>	3	AUTUIMPORT Решетка под горячее 250x250 мм (36 шариков)		12 685,00	1	шт	12 685,00	12 685,00	0,00			
<input type="checkbox"/>	4	AUTUIMPORT Бортик прямой	Длина: 1480,00	2 872,00	1,48	п.м.	4 251,00	4 251,00	0,00			
<input type="checkbox"/>	5	AUTUIMPORT Столешница ИК	Ширина: 3450	41 288,00	2,032	п.м.	83 897,00	83 897,00	0,00			
<input type="checkbox"/>	6	AUTUIMPORT Полировка столешницы, стеновой панели и кромки и		620,00	1	п.м.	620,00	620,00	0,00			
<input type="checkbox"/>	7	AUTUIMPORT Канавка для стока воды Вариант 5	Тип канавки: 1	718,00	1	шт	718,00	718,00	0,00			
<input type="checkbox"/>	8	AUTUIMPORT Вклейка №1-К	Модель: BASIC	5 496,00	1	шт	5 496,00	5 496,00	0,00			
<input type="checkbox"/>	9	AUTUIMPORT Бортик прямой	Длина: 3480,00	2 872,00	3,48	п.м.	9 995,00	9 995,00	0,00			
<input type="checkbox"/>	10	AUTUIMPORT Бортик прямой	Длина: 600,0 м	2 872,00	0,6	п.м.	1 723,00	1 723,00	0,00			
+ Тип: Столешница и стеновая панель СПЕЦЗАКАЗ Цена: 0 С акцией: 0												

Конструкторский чертёж



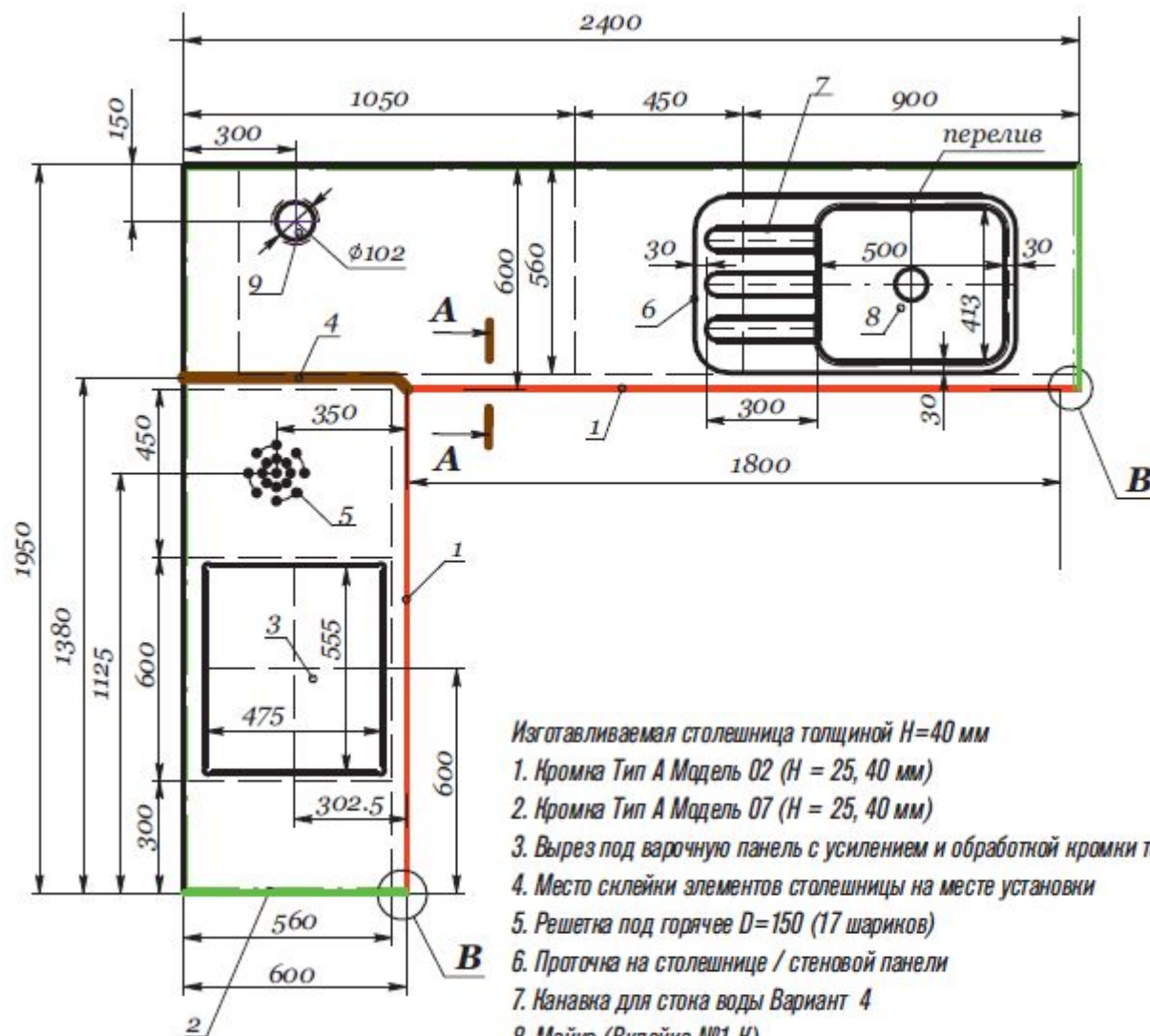

Изготавливаемая столешница толщиной $H=40$ мм

1. Кромка Тип А Модель 02 ($H = 25, 40$ мм)
2. Кромка Тип А Модель 07 ($H = 25, 40$ мм)
3. Вырез под варочную панель с усилением и обработкой кромки теплоизоляцией
4. Место склейки элементов столешницы на месте установки
5. Решетка под горячее $D=150$ (17 шариков)
6. Проточка на столешнице / стеновой панели
7. Навивка для стока воды Вариант 4
8. Мойка (Вилейка №1-К)
9. Вырез дополнительный на столешницах / стеновых панелях (под розетку Evoline)

Бортик прямой $H_б=40 R_б=6$ мм
(склейка на месте) $0,64+1,99+2,45+0,64$



КУХНИ
mid