

Планирование, организация и порядок проведения НИОКР

Лекция 1
Холманских Ю.С.

1. Проект – что это?
2. Признаки проекта, особенности проекта.
3. Проект и операционная деятельность.
4. Портфель проектов и программа проектов.
5. Организационная структура проекта.

Научно-исследовательские и опытно-конструкторские работы (НИОКР) или R&D (Research and Development* (Англ.)) — это комплекс мероприятий/услуг, включающий в себя как научные исследования, эксперименты, поиск, изыскания, так и производство опытных и мелкосерийных образцов продукции (прототипов или тестовых образцов), предшествующий запуску нового продукта/услуги или технологии/системы в промышленное производство.

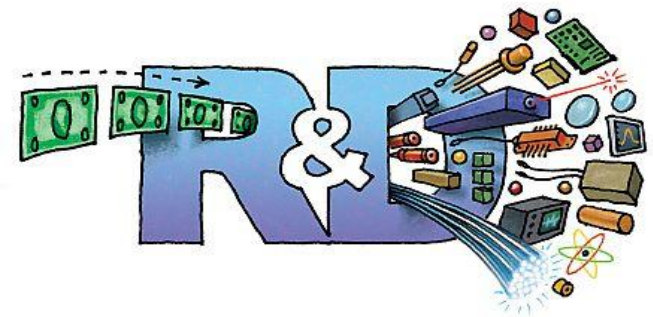

НИР - научно-исследовательская работа – комплекс теоретических и (или) экспериментальных исследований, проводимых с целью получения обоснованных исходных данных, изыскания принципов и путей создания (модернизации) продукции (ГОСТ 15.101-98).

Фундаментальные НИР

Теоретические и экспериментальные исследования **основополагающих явлений** и поиск **закономерностей** протекания процессов, строения и свойств мироздания

Поисковые НИР

Исследования, направленные на поиск возможностей применить известные или вновь открытые закономерности и явления для **создания новых направлений** в совершенствовании техники, технологии или материалов

Прикладные НИР

Исследования, направленные на практическое **решение конкретных технических проблем**



ОКР - опытно-конструкторская работа - комплекс работ по разработке конструкторской и технологической документации на опытный образец, изготовлению и испытаниям опытного образца. выполняемых для создания (модернизации) продукции.

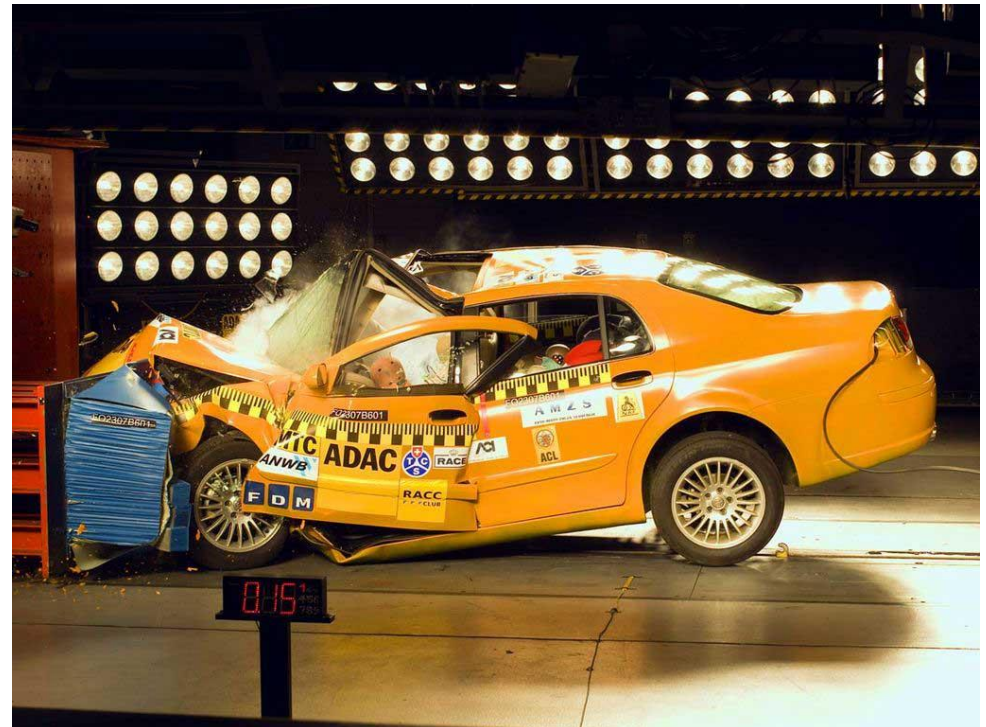
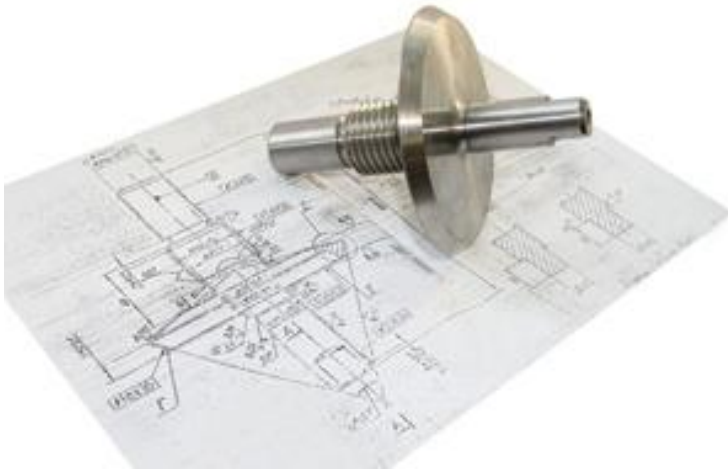

Система разработки и постановки продукции на производство



СРПП (Система разработки и постановки на производство) - комплекс взаимосвязанных основополагающих организационно-методических и общетехнических государственных стандартов, устанавливающих основные положения, правила и требования, обеспечивающие техническое и организационное единство выполняемых работ на стадиях жизненного цикла продукции, включающих исследование и обоснование разработки, разработку, производство, эксплуатацию (применение, хранение) продукции и ремонт (для ремонтируемой продукции), а также взаимодействие заинтересованных сторон

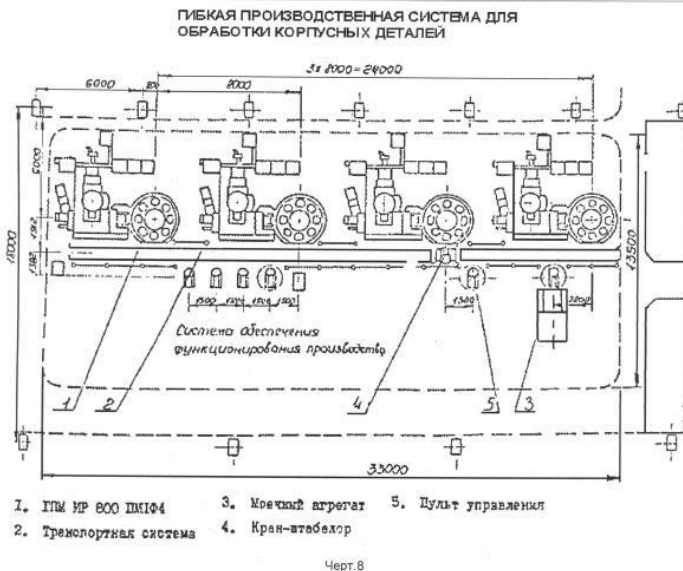

ГОСТ Р 15.000-94 Система разработки и постановки продукции на производство. Основные положения.

ГОСТ 15.001-97 Система разработки и постановки продукции на производство. Продукция производственно-технического назначения.

ГОСТ 15.005-86 Система разработки и постановки продукции на производство. Создание изделий единичного и мелкосерийного производства, собираемых на месте эксплуатации.

ГОСТ 15.007-88 Система разработки и постановки продукции на производство. Продукция легкой промышленности.

ГОСТ 15.009-91 Система разработки и постановки продукции на производство. Непродовольственные товары народного потребления.

ГОСТ Р 15.011-96 Система разработки и постановки продукции на производство. Патентные исследования. Содержание и порядок проведения.

ГОСТ 15.012-84 Система разработки и постановки продукции на производство. Патентный формуляр.

ГОСТ Р 15.013-94 Система разработки и постановки продукции на производство. Медицинские изделия.

ГОСТ 15.101-98 Система разработки и постановки продукции на производство.

Порядок выполнения научно-исследовательских работ

ГОСТ Р 15.201-2000 Система разработки и постановки продукции на производство.

Продукция производственно-технического назначения. Порядок разработки и постановки продукции на производство.

ГОСТ 15.309-98 Система разработки и постановки продукции на производство. Испытания и приемка выпускаемой продукции. Основные положения.

ГОСТ 15.311-90 Система разработки и постановки продукции на производство. Постановка на производство продукции по технической документации иностранных фирм.

ГОСТ 15.601-98 Система разработки и постановки продукции на производство. Техническое обслуживание и ремонт техники.

ГОСТ 15.901-91 Система разработки и постановки продукции на производство. Конструкции, изделия и материалы строительные.

Жизненный цикл продукции

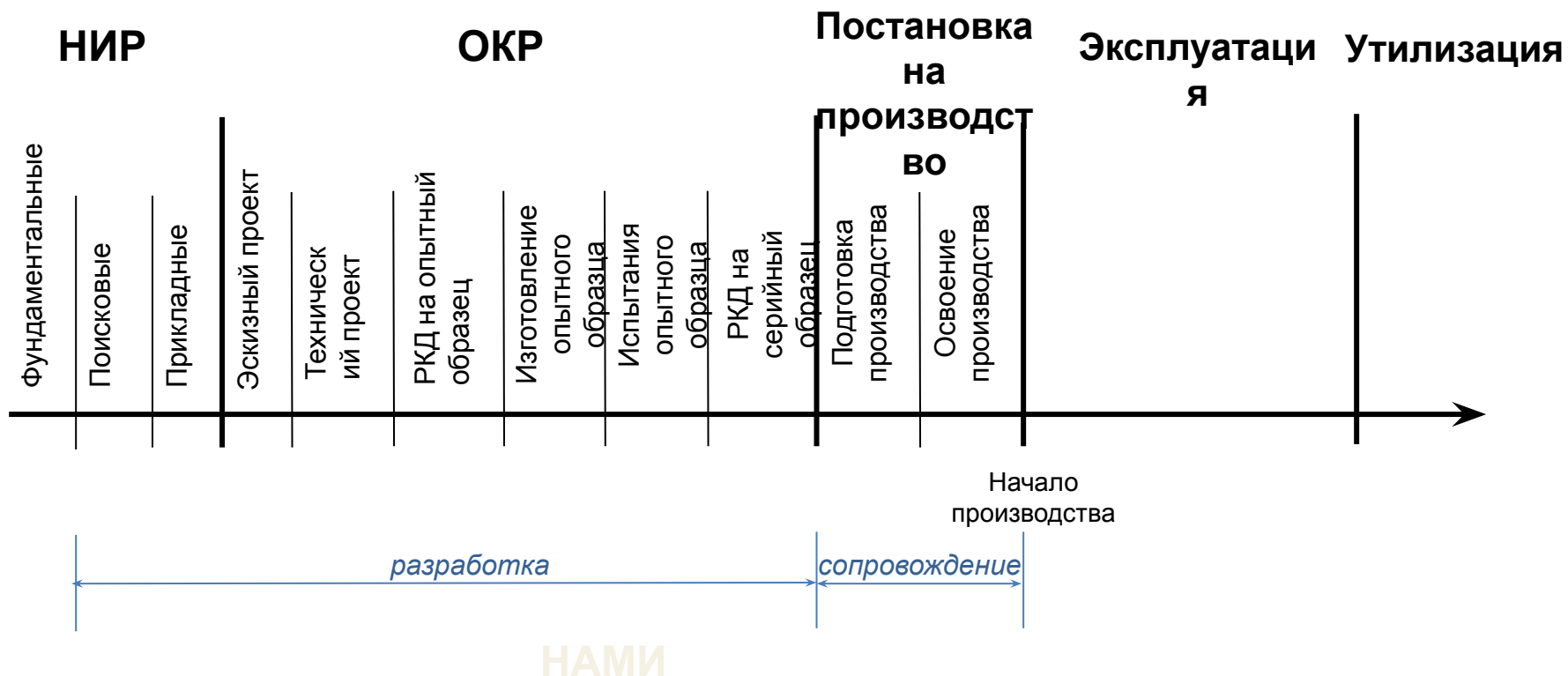

?

Проект

Т

?

Проект – временное предприятие, предназначенное для создания уникальных продуктов, услуг или результатов.

Признаки Проекта:

- ❖ Временность
- ❖ Уникальность продукта или услуги
- ❖ Постепенное уточнение

Проектный треугольник

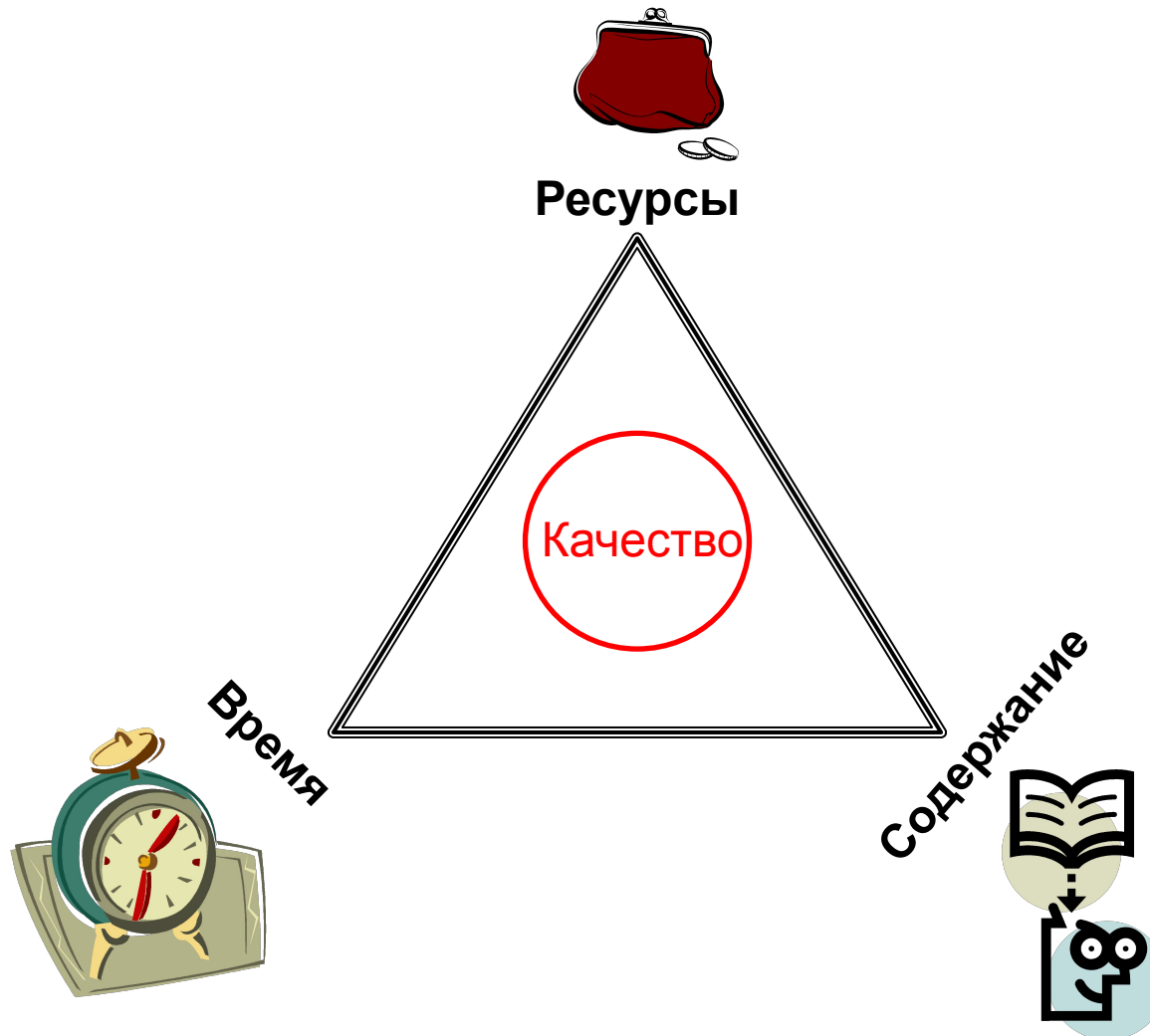

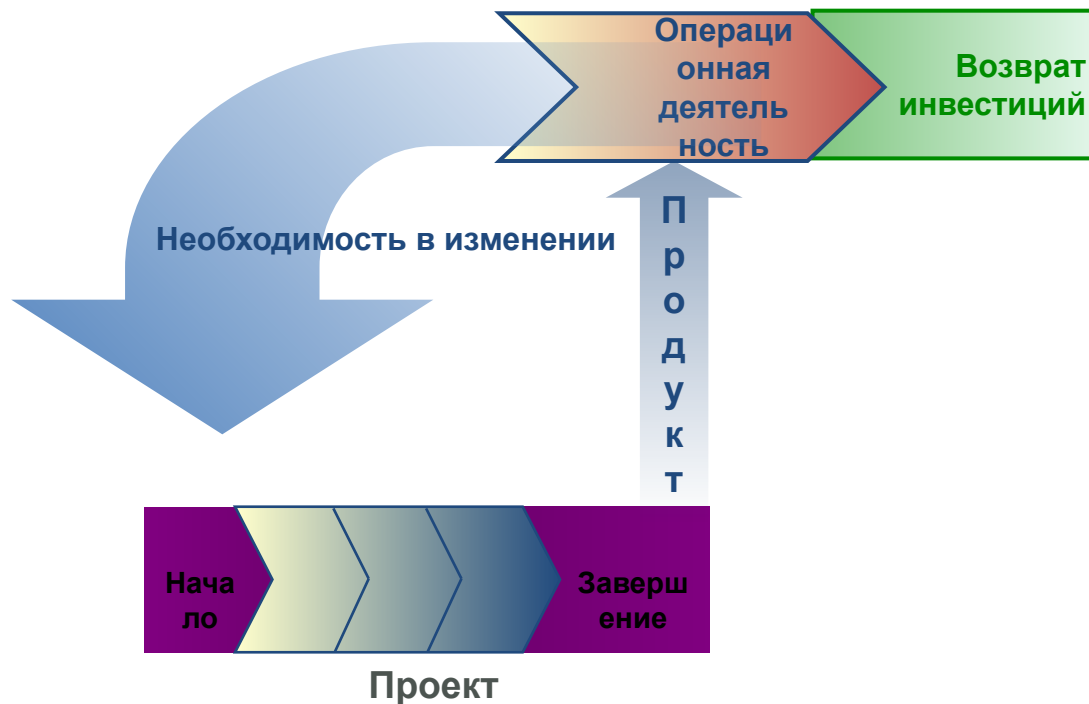

ВАЖНО: Проекты часто используются в качестве средства выполнения стратегического плана организации



Отличия проектной деятельности от операционной:

- Ограниченный срок (временная деятельность)
- Большое количество рисков (в том числе критических)
- Большое количество изменений (существенных)
- Команда формируется под проект
- Связь со стратегией

ВАЖНО: Каждая компания сама определяет какая деятельность будет операционной, а какая – проектной.

	Постоянная деятельность	Временная деятельность
Результат не является уникальным	<ul style="list-style-type: none"> • Обслуживание клиентов • Техническая поддержка 	<ul style="list-style-type: none"> • Сдача бухгалтерского баланса предприятия
Уникальный результат	<ul style="list-style-type: none"> • Работа автозавода • Издание журнала 	<ul style="list-style-type: none"> • Строительство завода • Выпуск нового номера журнала • Строительство дома • Запуск новой модели автомобиля

Управление проектами – отдельная область менеджмента, предназначенная специально для управления временной деятельностью с уникальными результатами



Офис управления проектами – это подразделение или организация, осуществляющее различные функции, относящиеся к централизации и координации управления проектами, входящими в его сферу ответственности.

Основная функция офиса управления проектами заключается в поддержке управления проектами различными способами, среди которых можно выделить следующие:

- управление общими ресурсами всех проектов, администрируемых РМО;
- определение и разработка методологии, лучших практик и стандартов управления проектами;
- коучинг, наставничество, обучение и надзор;
- мониторинг соответствия стандартам, процедурам и шаблонам управления проектами посредством аудитов проектов;
- разработка и управление принципами, процедурами, шаблонами проекта и другой общей документацией (ресурсами организационного процесса);
- координация коммуникаций между проектами.

Вовлеченность проектного офиса на различных стадиях проекта



Вовлеченность в проект

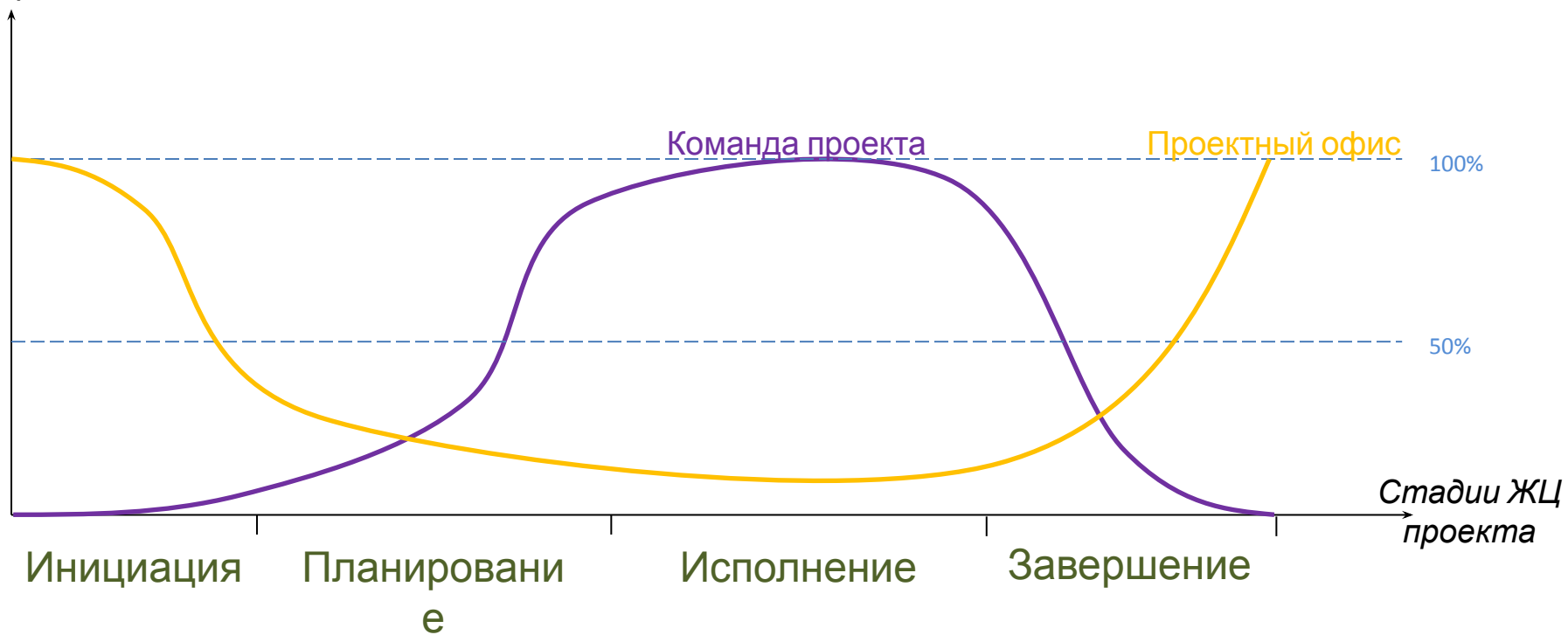

Жизненный цикл проекта

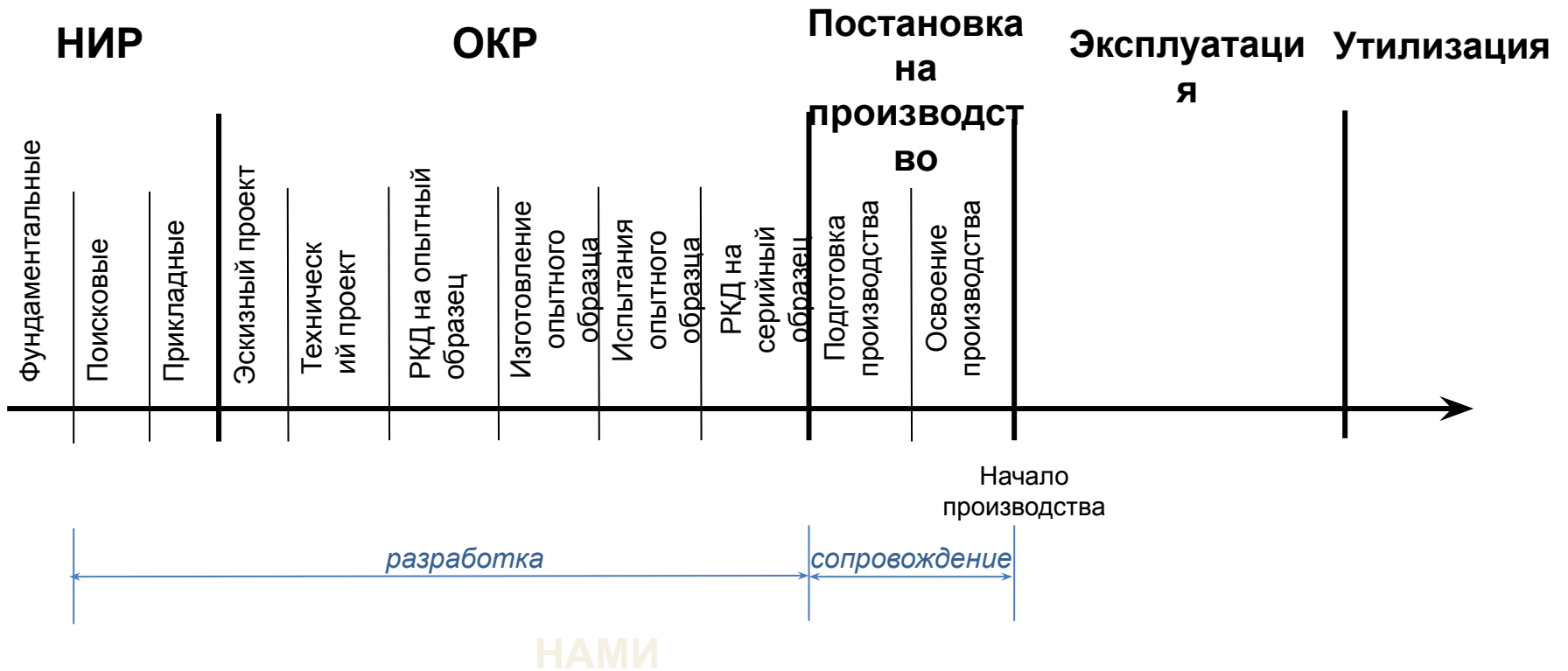

Функциональная (линейная)

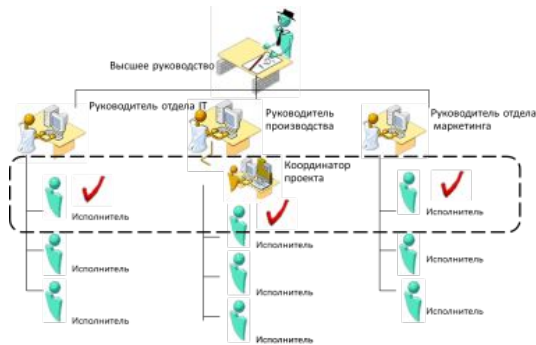

Матричная

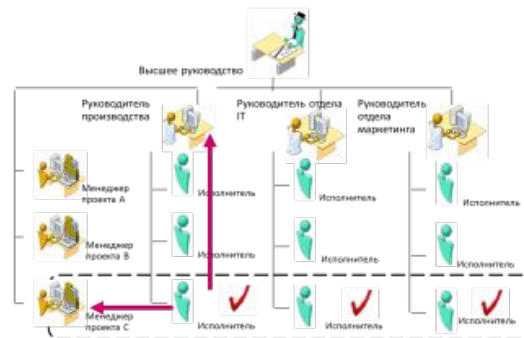

Проектная

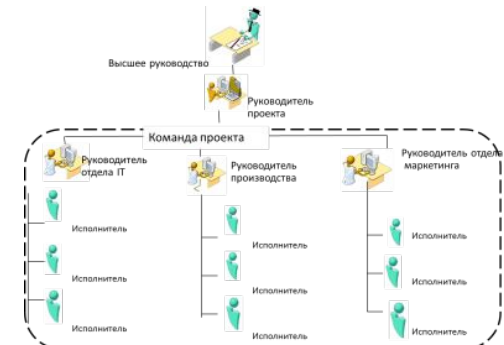

Функциональная структура

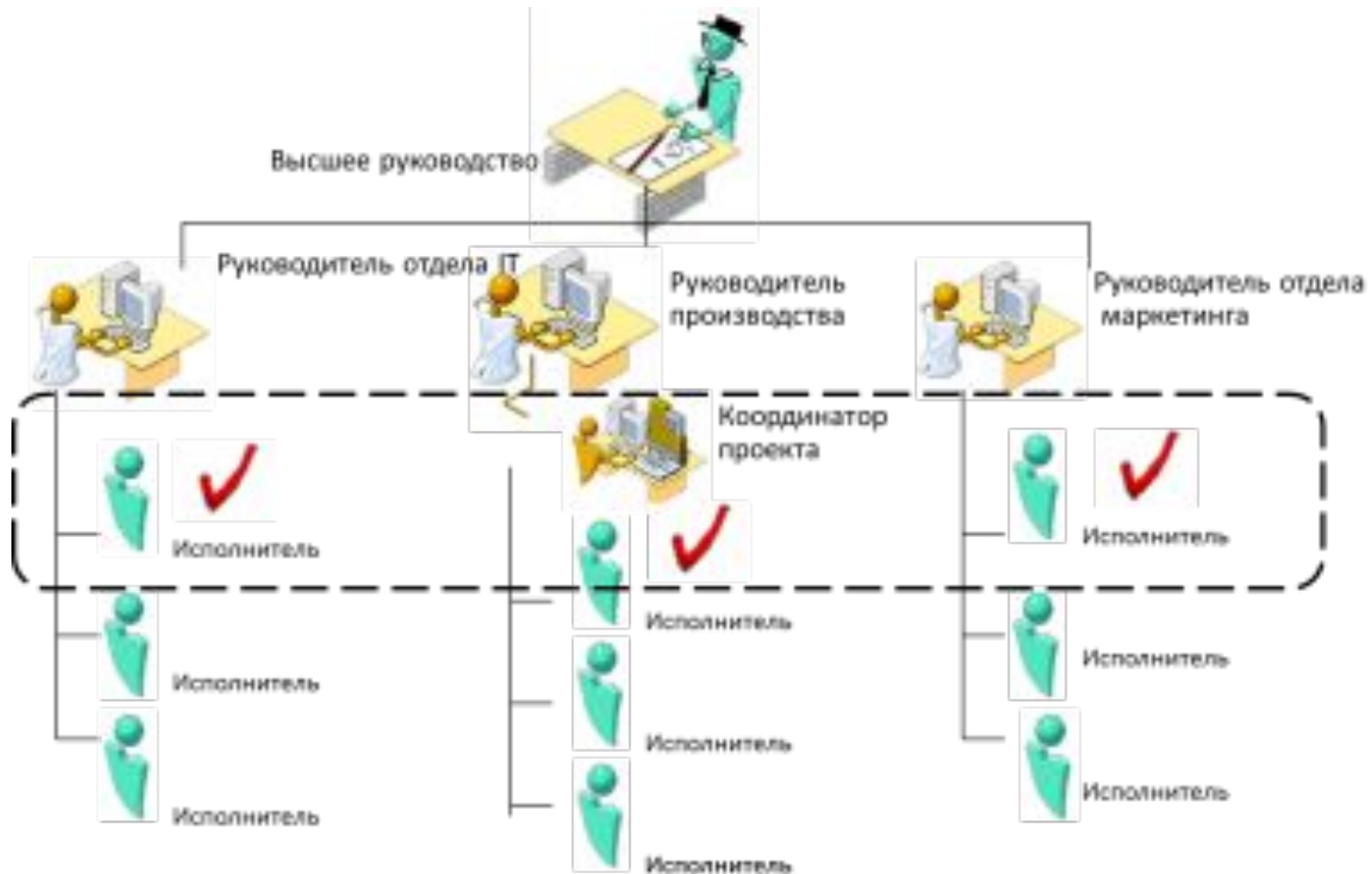

Матричная структура

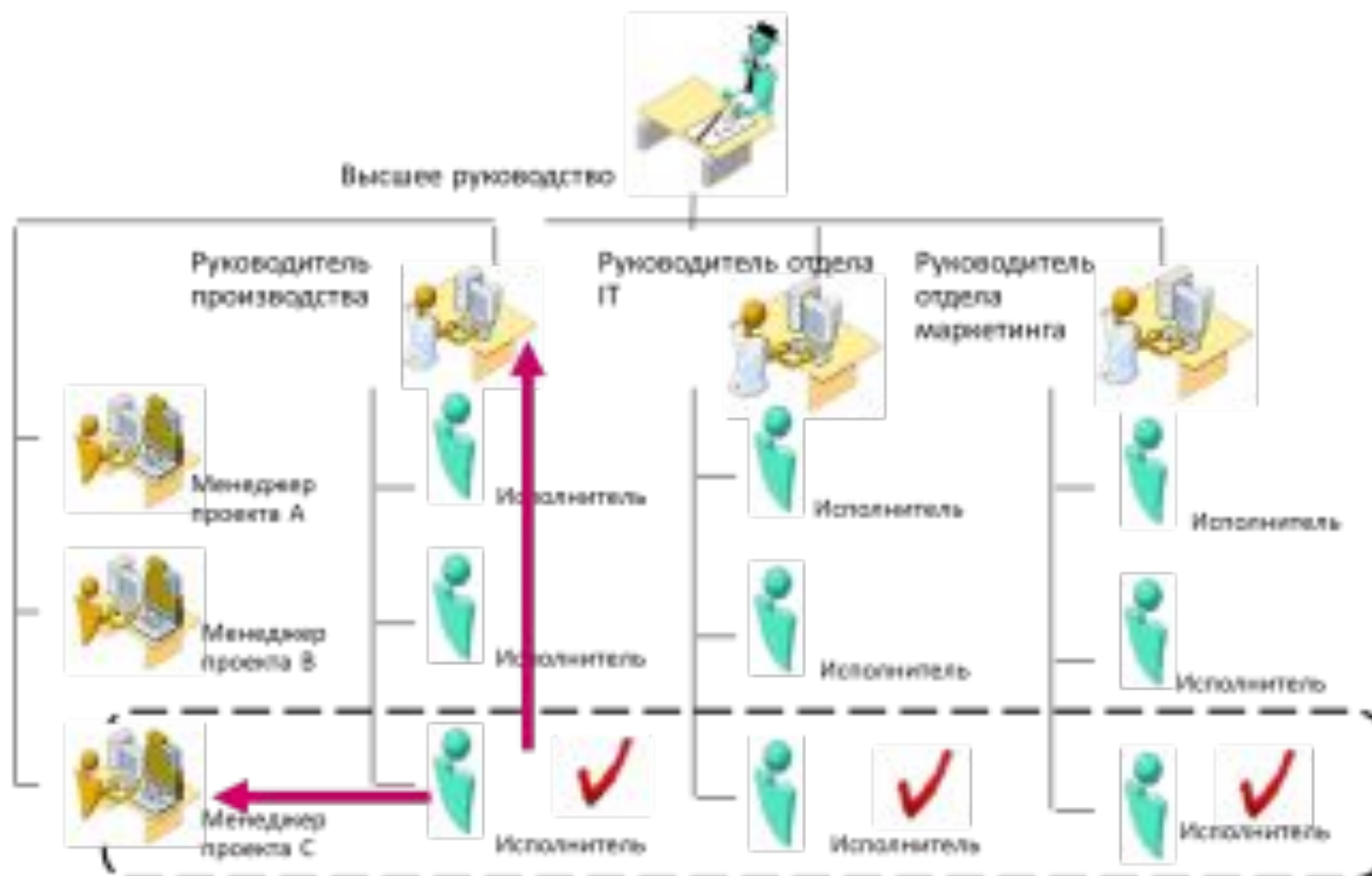

Проектная структура

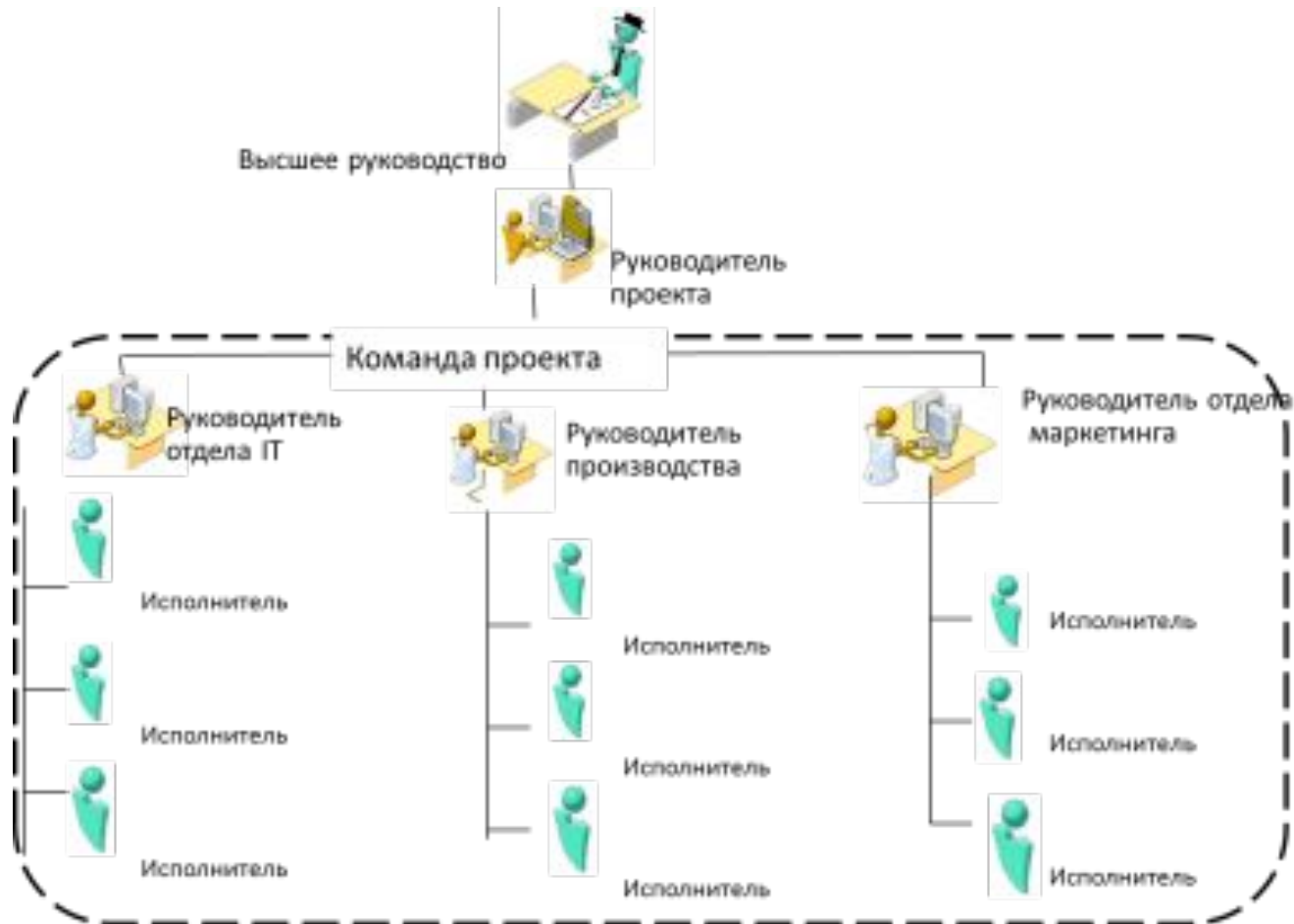

Типы организационных структур проекта



	Функциональная	Матричная			Проектная
		Слабая	Сбалансированная	Сильная	
+	<ul style="list-style-type: none"> • Четко выделен руководитель и подчиненный • Позволяет решать простые задачи 	<ul style="list-style-type: none"> • Сильный контроль над ресурсами 	<p>Руководитель проекта отвечает за соблюдение сроков, функциональные руководители – за качество работ</p>	<ul style="list-style-type: none"> • Руководитель проекта обладает широким спектром полномочий 	<ul style="list-style-type: none"> • Руководитель проекта не зависим • Проект может существовать обособлено
-	<ul style="list-style-type: none"> • Не гибкая -> бюрократия 	<ul style="list-style-type: none"> • Руководитель проекта играет роль координатора 		<ul style="list-style-type: none"> • Руководители функциональных подразделений не отвечают за результат 	<ul style="list-style-type: none"> • Наличие в команде людей «про запас» • Распад команды после окончания проекта

Сравнение проектной и операционной деятельности



№	Категория сравнения	Проектная деятельность	Операционная деятельность
1	Связь со стратегией компании		
2	Продолжительность		
3	Поддерживающая орг. структура		
4	Степень регламентации		
5	Типичный результат		



Спасибо за внимание!

Жизненный цикл проекта



Понятие программы проектов



Программа проектов – это ряд связанных друг с другом проектов, управление которыми координируется для достижения преимуществ и степени управляемости, недоступных при управлении ими по отдельности.

Понятие портфеля проектов



Портфель проектов – это набор проектов или программ и других работ, объединенных вместе с целью эффективного управления данными работами для достижения стратегических целей.